

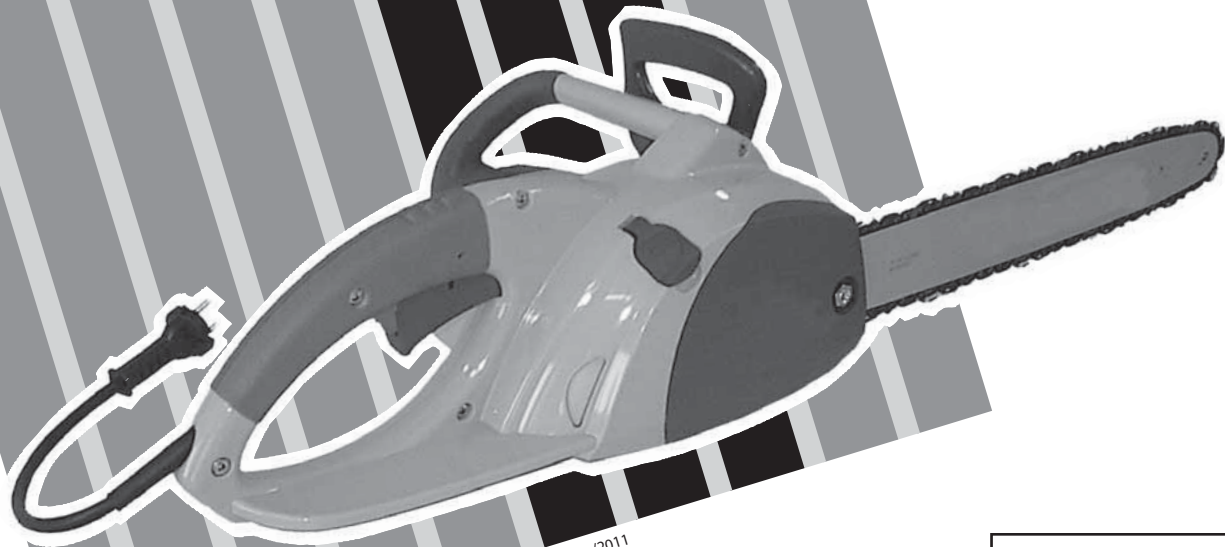

- P** MANUAL DE INSTRUÇÕES
- GR** ΕΓΧΕΙΡΙΔΙΟ ΧΡΗΣΗΣ ΚΑΙ ΣΥΝΤΗΡΗΣΗΣ
- TR** MOTORLU TESTERE KULLANIM KILAVUZU
- CZ** NÁVOD K POUŽITÍ A ÚDRŽBĚ
- RUS** РУКОВОДСТВО ПО ЭКСПЛУАТАЦИИ
- UK** ІНСТРУКЦІЯ ОБСЛУГИ І КОНСЕРВАЦІЇ
- PL** INSTRUKCJA OBSŁUGI I KONSERWACJI



Mod. 51020141B - Nov/2011

OM 1800E (1700 W)
OM 2000E (1900 W)

We care

Quality Ethics Environment

ISO 9001 - SA 8000 - ISO 14001



our power, your passion

P**INTRODUÇÃO****TRADUÇÃO DAS INSTRUÇÕES ORIGINAIS**

Para um emprego correto da electrosserra e para evitar acidentes, não iniciar o trabalho sem ter lido este manual com a máxima atenção. Neste manual encontram-se as descrições de funcionamento dos diversos componentes e as instruções para o necessário controle e para a manutenção.

N.B. As descrições e as ilustrações contidas neste manual não se consideram rigorosamente obrigatórias. A Empresa reserva-se o direito de realizar modificações sem ter que atualizar cada vez este manual.

GR**ΕΙΣΑΓΩΓΗ****ΜΕΤΑΦΡΑΣΗ ΟΔΗΓΙΩΝ ΠΡΩΤΟΤΥΠΟΥ**

Για μια πιο σωστή χρήση του ηλεκτρικού αλυσοπρίονου και για να αποφευχθούν ατυχήματα, μην εργαστείτε χωρίς πρώτα να διαβάσετε πολύ προσεκτικά το παρόν εγχειρίδιο. Στο παρόν εγχειρίδιο περιέχονται οι εξηγήσεις λειτουργίας των διαφόρων εξαρτημάτων και οι οδηγίες για τους απαραίτητους ελέγχους και τη συντήρηση.

ΣΗΜΕΙΩΣΗ: Οι περιγραφές και οι εικόνες που περιέχονται στο παρόν εγχειρίδιο δεν είναι δεσμευτικές. Η Εταιρία διατηρεί το δικαίωμα να κάνει αλλαγές στο εγχειρίδιο χωρίς προηγούμενη ενημέρωση.

TR**GİRİŞ****ORIJINAL TALİMATLARIN ÇEVİRİSİ**

Elektrikli testereleri doğru kullanmak ve kazaları önlemek için kullanım kılavuzunun tamamını dikkatle okumadan motorlu testerelenizi çalıştırmayın. Bu kılavuzu okuduğunuzda motorlu testerenin nasıl çalıştığını ve bakımının nasıl yapılacağını öğreneceksiniz.

Not: Bu kılavuzda hangi çizimlerin ve teknik özelliklerin bulunması gerektiği her bir ülkenin kanunlarına göre değişebileceğinden, üretici firma tarafından kullanıcıya bildirilmeden değiştirilebilir.

CZ**ÚVOD****PŘEKLAD PŮVODNÍHO NÁVODU K POUŽITÍ**

Před prvním použitím elektrické pily si pozorně přečtěte tento návod, abyste pilu mohli správně používat a zabránili tak možným úrazům. V tomto návodu najdete vysvětlení chodu různých částí pily a pokyny k nutným kontrolám a údržbě.

Pozn.: Ilustrace a popisy, uvedené v tomto návodu, nejsou přísně závazné. Výrobce si vyhrazuje právo na provádění případných změn bez povinnosti aktualizace tohoto návodu.

RUS UK**ВВЕДЕНИЕ****ПЕРЕВОД ОРИГИНАЛЬНЫХ ИНСТРУКЦИЙ**

Для правильного использования электропилы и для предотвращения несчастных случаев прочтите данное руководство очень внимательно перед началом работы. Здесь даются пояснения по работе различных узлов машины, а также инструкция по требуемым проверкам и техобслуживанию.

Примечание - Описания и иллюстрации в данном руководстве не считаются строго обязывающими. Фирма оставляет за собой право вносить изменения в любой момент без всякого обязательства обновления этого руководства.

PL**WPROWADZENIE****TŁUMACZENIE INSTRUKCJI ORYGINALNYCH**

Pilarka jest urządzeniem amatorskim przeznaczonym do lekkich prac związanych z obróbką drewna w gospodarstwie dmowym. W celu uniknięcia zagrożenia bezpieczeństwa operatora przed przystąpieniem do pracy uważnie zapoznać się z treścią niniejszej instrukcji obsługi, a w szczególności z zasadami bezpieczeństwa. Instrukcja zawiera wyjaśnienia zasady działania części składowych urządzenia oraz instrukcje dotyczące przeprowadzania niezbędnych kontroli oraz konserwacji.

UWAGA: Opisy oraz ilustracje zawarte w niniejszej instrukcji nie zawsze dokładnie odzwierciedlają stan faktyczny. Producent zastrzega sobie prawo wnoszenia zmian i nie zobowiązuje się do każdorazowej aktualizacji instrukcji. Opakowanie zawiera: pilarkę, łańcuch, prowadnicę, osłonę prowadnicy.

**ATENÇÃO!!!****RISCO DE PREJUÍZO AUDITIVO**

NAS NORMAIS CONDIÇÕES DE UTILIZAÇÃO, ESTA MÁQUINA PODE COMPORTAR PARA O OPERADOR ENCARGADO UM NÍVEL DE EXPOSIÇÃO PESSOAL DIÁRIA AO RUÍDO IGUAL OU SUPERIOR A

85 dB(A)**POZOR!!!****NEBEZPEČÍ POŠKOZENÍ SLUCHU**

PŘI NORMÁLNÍM POUŽÍVÁNÍ SE OBSLUHA TOHOTO PŘÍSTROJE VYSTAVUJE DENNÍ HLADINĚ HLUKU ROVNAJÍCÍ SE NEBO VĚTŠÍ NEŽ

85 dB(A)**ΠΡΟΣΟΧΗ!!!****ΚΙΝΔΥΝΟΣ ΑΚΟΥΣΤΙΚΗΣ ΒΛΑΒΗΣ**

ΣΕ ΚΑΝΟΝΙΚΕΣ ΣΥΝΘΗΚΕΣ ΧΡΗΣΗΣ ΑΥΤΟ ΤΟ ΜΗΧΑΝΗΜΑ ΜΠΟΡΕΙ ΝΑ ΠΡΟΚΑΛΕΣΕΙ, ΓΙΑ ΤΟΝ ΧΕΙΡΙΣΤΗ, ΕΝΑ ΠΟΣΟΣΤΟ ΗΜΕΡΗΣΙΑΣ ΠΡΟΣΩΠΙΚΗΣ ΕΚΘΕΣΗΣ ΣΤΟΝ ΘΟΡΥΒΟ ΙΣΗ Η ΑΝΩΤΕΡΗ ΤΗΣ.

85 dB(A)**ВНИМАНИЕ!!!****ОПАСНОСТЬ ПОРАЖЕНИЯ ОРГАНОВ СЛУХА**

ПРИ НОРМАЛЬНЫХ УСЛОВИЯХ ЭКСПЛУАТАЦИИ ОПЕРАТОР ДАННОЙ МАШИНЫ МОЖЕТ ЕЖЕДНЕВНО ПОДВЕРГАТЬСЯ ВОЗДЕЙСТВИЮ УРОВНЯ ШУМА, РАВНОГО ИЛИ БОЛЬШЕГО

85 ДБ(А)**DİKKAT!!!****İŞİTME KAYBI RİSKİ**

NORMAL ŞARTLARDA BU MOTORUN KULLANIMI SIRASINDA KULLANICI GÜNLÜK

85 dB(A)

VE ÜSTÜ GÜRÜLTÜYE MARUZ KALABİLİR.

**UWAGA!!!****ZAGROŻENIE USZKODZENIA SŁUCHU**

W ZWYKŁYCH WARUNKACH UŻYTKOWANIA URZĄDZENIE TO POWODUJE NARAŻENIE OPERATORA NA DZIENNY POZIOM HAŁASU RÓWNY LUB WYŻSZY NIŻ

85 dB(A)

P INDICE

INTRODUÇÃO _____	62	UTILIZAÇÃO _____	94
EXPLICAÇÃO DOS SÍMBOLOS E ADVERTÊNCIAS DE SEGURANÇA _____	64	MANUTENÇÃO _____	100
COMPONENTES DA MOTOSERRA _____	68	ARMAZENAGEM _____	106
DADOS TECNICO _____	69	DADOS TECNICO _____	108
NORMAS DE SEGURANÇA _____	70	DECLARAÇÃO DE CONFORMIDADE _____	110
MONTAGEM DA BARRA E CORRENTE _____	84	TABELA DE MANUTENÇÃO _____	112
PARA DAR PARTIDA _____	86	RESOLUÇÃO DE PROBLEMAS _____	115
PARAGEM DO MOTOR _____	92	CERTIFICADO DE GARANTIA _____	118

CZ OBSAH

ÚVOD _____	62	POUŽITÍ _____	95
VYSVĚTLENÍ SYMBOLŮ A BEZPEČNOSTNÍCH UPOZORNĚNÍ _____	64	ÚDRŽBA _____	101
ČÁSTI ELEKTRICKÉ PILY _____	68	SKLADOVÁNÍ _____	107
TECHNICKÉ ÚDAJE _____	69	TECHNICKÉ ÚDAJE _____	108
PRAVIDLA BEZPEČNOSTI _____	73	ES PROHLÁŠENÍ O SHODĚ _____	110
MONTÁŽ LIŠTY A ŘETĚZU _____	85	TABULKA ÚDRŽBY _____	113
SPOUŠTĚNÍ _____	87	ŘEŠENÍ PROBLÉMŮ _____	116
VYPNUTÍ MOTORU _____	93	ZÁRUČNÍ PODMÍNKY _____	119

GR ΠΕΡΙΕΧΟΜΕΝΑ

ΕΙΣΑΓΩΓΗ _____	62	ΣΤΑΣΗ ΜΟΤΕΡ _____	92
ΕΡΜΗΝΕΙΑ ΣΥΜΒΟΛΩΝ ΚΑΙ ΚΑΝΟΝΕΣ ΑΣΦΑΛΕΙΑΣ _____	64	ΧΡΗΣΗ _____	94
ΕΞΑΡΤΗΜΑΤΑ ΤΟΥ ΗΛΕΚΤΡΙΚΟΥ ΑΛΥΣΟΠΡΙΟΝΟΥ _____	68	ΣΥΝΤΗΡΗΣΗ _____	100
ΤΕΧΝΙΚΑ ΣΤΟΙΧΕΙΑ _____	69	ΑΠΟΘΗΚΕΥΣΗ _____	106
ΠΡΟΔΙΑΓΡΑΦΕΣ ΑΣΦΑΛΕΙΑΣ _____	71	ΤΕΧΝΙΚΑ ΣΤΟΙΧΕΙΑ _____	108
ΣΥΝΑΡΜΟΛΟΓΗΣΗ ΛΑΜΑΣ ΚΑΙ ΑΛΥΣΙΔΑΣ _____	84	ΔΗΛΩΣΗ ΠΙΣΤΟΤΗΤΑΣ _____	110
ΕΚΚΙΝΗΣΗ _____	86	ΠΙΝΑΚΑΣ ΣΥΝΤΗΡΗΣΗΣ _____	112
		ΑΝΤΙΜΕΤΩΠΙΣΗ ΠΡΟΒΛΗΜΑΤΩΝ _____	115
		ΠΙΣΤΟΠΟΙΗΤΙΚΟ ΕΓΓΥΗΣΗΣ _____	118

RUS UK СОДЕРЖАНИЕ

ВВЕДЕНИЕ _____	62	ПРАВИЛА ПОЛЬЗОВАНИЯ _____	95
ЗНАЧЕНИЕ ПРЕДУПРЕДИТЕЛЬНЫХ СИМВОЛОВ И ПРАВИЛА БЕЗОПАСНОСТИ _____	64	ТЕХНИЧЕСКОЕ ОБСЛУЖИВАНИЕ _____	101
СОСТАВНЫЕ ЧАСТИ ЭЛЕКТРОПИЛЫ ТЕХНИЧЕСКИЕ ХАРАКТЕРИСТИКИ _____	68	ХРАНЕНИЕ _____	107
МЕРЫ ПРЕДОСТОРОЖНОСТИ _____	74	ТЕХНИЧЕСКИЕ ХАРАКТЕРИСТИКИ _____	108
УСТАНОВКА ШИНЫ И ЦЕПИ _____	85	ЗАЯВЛЕНИЕ О СООТВЕТСТВИИ _____	110
ВКЛЮЧЕНИЕ _____	87	ТАБЛИЦА ТЕХОБСЛУЖИВАНИЯ _____	114
ОСТАНОВКА ДВИГАТЕЛЯ _____	93	ПОИСК И УСТРАНЕНИЕ НЕИСПРАВНОСТЕЙ _____	117
		ГАРАНТИЙНЫЙ СЕРТИФИКАТ _____	119

TR İÇİNDEKİLER

GİRİŞ _____	62	KULLANIM _____	94
SEMBOLLER VE İKAZ İŞARETLERİNİN AÇIKLAMALARI _____	64	BAKIM _____	100
ELEKTRİKLİ TESTERENİN PARÇALARI _____	68	MUHAFAZA _____	106
TEKNİK ÖZELLİKLER _____	69	TEKNİK ÖZELLİKLER _____	108
GÜVENLİK ÖNLEMLERİ _____	72	UYGUNLUK BEYANI _____	110
TESTERENİN VE ZİNCİRİN TAKILMASI _____	84	BAKIM TABLOSU _____	113
ÇALIŞTIRMAYA GEÇİŞ _____	86	PROBLEM GİDERME _____	116
MOTOR DURDURULMASI _____	92	GARANTI SERTİFİKASI _____	118

PL SPIS TREŚCI

WPROWADZENIE _____	62	UŻYTKOWANIE _____	95
ZNACZENIE SYMBOLI I OSTRZEŻEŃ PRZED ZAGROŻENIAMI _____	64	KONSERWACJA _____	101
CZĘŚCI SKŁADOWE PIŁY ELEKTRYCZNEJ _____	68	PRZECHOWYWANIE _____	107
DANE TECHNICZNE _____	69	DANE TECHNICZNE _____	108
NORMY BEZPIECZEŃSTWA _____	75	DEKLARACJA ZGODNOŚCI _____	110
MONTAŻ PROWADNICY I ŁAŃCUCHAC _____	85	TABELA KONSERWACJI _____	114
URUCHAMIANIE _____	87	ROZWIĄZYWANIE PROBLEMÓW _____	117
ZATRZYMANIE SILNIKA _____	93	CERTYFIKAT GWARANCYJNY _____	119

P EXPLICAÇÃO DE SIMBOLOS E ADVERTÊNCIAS DE SEGURANÇA**GR** ΕΠΕΞΗΓΗΣΗ ΣΥΜΒΟΛΩΝ ΚΑΙ ΠΡΟΕΙΔΟΠΟΙΗΣΕΙΣ ΑΣΦΑΛΕΙΑΣ**TR** SEMBOLLERİN AÇIKLAMASI VE GÜVENLİK İKAZLARI**CZ** VYSVĚTLENÍ SYMBOLŮ A BEZPEČNOSTNÍCH UPOZORNĚNÍ**RUS** **UK** ОБЪЯСНЕНИЕ СИМВОЛОВ И ПРАВИЛА БЕЗОПАСНОСТИ**PL** ZNACZENIE SYMBOLI I OSTRZEŻENÍ PRZED ZAGROŻENIAMI

1

- P**
- 1 - Antes de utilizar a máquina, leia o manual de instruções
 - 2 - Usar capacete, botas, macacão e protetor auricular
 - 3 - Este símbolo indica Atenção e Aviso
 - 4 - Desligar imediatamente o plugue da rede se o cabo elétrico estiver avariado ou cortado
 - 5 - Não exponha a eletroserra à chuva ou a condições de particular umidade



2

- GR**
- 1 - Διαβάστε το εγχειρίδιο χρήσης και συντήρησης πριν χρησιμοποιήσετε το παρων μηχανημα
 - 2 - Φορατε προστατευτικο κρανος, γυαλια και ωτοασπιδες
 - 3 - Το σύμβολο αυτό σημαίνει Προσοχή και Προειδοποίηση
 - 4 - Αποσυνδέστε αμέσως το φικ από το δίκτυο εάν το ηλεκτρικό καλώδιο έχει υποστεί βλάβη ή είναι κομμένο
 - 5 - Μην εκτίθεται το ηλεκτρικό αλυσοπρίονο στη βροχή ή κάτω από ανώμαλες συνθήκες υγρασίας



3

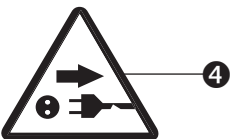

4

- TR**
- 1 - Makinayı kullanmadan önce kullanım kılavuzunu okuyun
 - 2 - Kask, gözlük ve kulaklık kullanın
 - 3 - Bu sembol Uyarı ve İkazı ifade eder
 - 4 - Kablo kesik ya da arızalıysa derhal fişten çekin
 - 5 - Testereyi yağmurda ya da nemli ortamlarda çalıştırmayın



5

- CZ**
- 1 - Před prvním použitím pily si pozorně přečtěte návod k použití a údržbě
 - 2 - Používejte ochrannou helmu, brýle a sluchátka
 - 3 - Tento symbol označuje Pozor a Výstraha
 - 4 - Jestliže je elektrický kabel poškozený nebo proseknutý, okamžitě vytáhněte vidlici ze zásuvky
 - 5 - Nenechávejte pilu vlhkou. Nevystavujte ji nikdy dešti, ani vlhku nebo mokru

- RUS**
- 1 - Перед использованием пилы ознакомьтесь с инструкцией по эксплуатации и техобслуживанию
- UK**
- 2 - Надевайте защитные очки, каску и наушники
 - 3 - Этот символ означает "Внимание" и "Предупреждение"
 - 4 - В случае повреждения или резки кабеля немедленно отсоедините вилку от электросети
 - 5 - Не подвергайте электропилу воздействию дождя или повышенной влаги

- PL**
- 1 - Przed przystąpieniem do użytkowania zapoznać się z instrukcją obsługi
 - 2 - Założyć kask, okulary i słuchawki ochronne
 - 3 - Ten symbol oznacza Uwaga i Ostrzeżenie
 - 4 - W przypadku uszkodzenia przewodu połączeniowego niezwłocznie odłączyć wtyczkę od źródła zasilania
 - 5 - Nie narażać pilarki elektrycznej na działanie deszczu i szczególnie wilgotnego powietrza

P EXPLICAÇÃO DE SIMBOLOS E ADVERTÊNCIAS DE SEGURANÇA

GR ΕΠΕΞΗΓΗΣΗ ΣΥΜΒΟΛΩΝ ΚΑΙ ΠΡΟΕΙΔΟΠΟΙΗΣΕΙΣ ΑΣΦΑΛΕΙΑΣ

TR SEMBOLLERİN AÇIKLAMASI VE GÜVENLİK İKAZLARI

CZ VYSVĚTLENÍ SYMBOLŮ A BEZPEČNOSTNÍCH UPOZORNĚNÍ

RUS UK ОБЪЯСНЕНИЕ СИМВОЛОВ И ПРАВИЛА БЕЗОПАСНОСТИ

PL ZNACZENIE SYMBOLI I OSTRZEŻEN PRZED ZAGROŻENIAMI

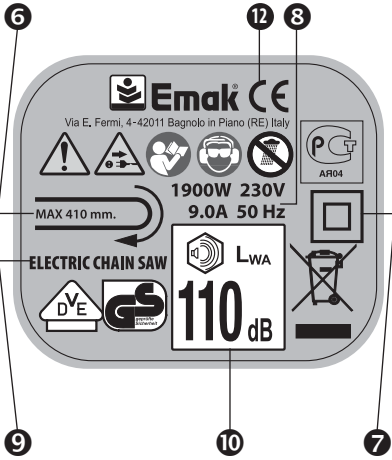

- P**
- 6 - Sentido de rotação da corrente. Comprimento máx. de corte.
 - 7 - Dispositivo de duplo isolamento
 - 8 - Dados Técnicos
 - 9 - Tipo de máquina: **MOTOSERRA ELÉCTRICA**
 - 10 - Nivel potencia acústica garantido
 - 11 - Número de série
 - 12 - Marca CE de conformidade
 - 13 - Ano de fabricação

- GR**
- 6 - Φορά περιστροφής της αλυσίδας. Μέγιστο μήκος κοπής
 - 7 - Διάταξη διπλής μόνωσης
 - 8 - Τεχνικά χαρακτηριστικά
 - 9 - Τύπος μηχανήματος: **ΗΛΕΚΤΡΙΚΟ ΑΛΥΣΟΠΡΙΟΝΟ**
 - 10 - Εγγυημένη σταθμη ακουστικής ισχύος
 - 11 - Αριθμός σειράς
 - 12 - Σήμα συμμόρφωσης CE
 - 13 - Έτος κατασκευής

- TR**
- 6 - Zincir dönüş yönü. Maksimum kesim uzunluğu 400 mm'dir
 - 7 - Çift yalıtımlı aygıt
 - 8 - Teknik özellikleri
 - 9 - Makine tipi: **ELEKTRIKLI MOTORLU TESTERE**
 - 10 - Garanti edilen akustik güç düzeyi
 - 11 - Seri numarası
 - 12 - CE uygunluk işareti
 - 13 - Üretim yılı

- CZ**
- 6 - Směr otáčení řetězu. Max. délka řezu
 - 7 - Zařízení s dvojitou izolací
 - 8 - Technické údaje
 - 9 - Typ stroje: **ELEKTRICKÁ ŘETĚZOVÁ PILA**
 - 10 - Zaručená hladina akustického výkonu
 - 11 - Sériové číslo
 - 12 - Značka CE o souladu s předpisy ES
 - 13 - Rok výroby

- RUS UK**
- 6 - Направление вращения цепи. Макс. длина резки
 - 7 - Устройство с двойной изоляцией
 - 8 - Технические данные
 - 9 - Тип машины: **ЭЛЕКТРОПИЛЫ**
 - 10 - Гарантированный уровень акустической мощности
 - 11 - Серийный номер
 - 12 - Марка соответствия требованиям CE
 - 13 - Год выпуска

- PL**
- 6 - Kierunek obrotu łańcucha. Maksymalna długość cięcia
 - 7 - Urządzenie z podwójną izolacją
 - 8 - Dane techniczne
 - 9 - Typ urządzenia: **PILARKI ELEKTRYCZNE**
 - 10 - Moc akustyczna gwarantowana
 - 11 - Numer seryjny
 - 12 - Symbol zgodności CE
 - 13 - Rok produkcji

Português	Ελληνικά	Türkçe
INFORMAÇÃO AOS UTILIZADORES	ΠΛΗΡΟΦΟΡΙΕΣ ΓΙΑ ΤΟ ΧΡΗΣΤΗ	KULLANICILAR İÇİN BİLGİ
<div data-bbox="344 213 479 384" data-label="Image"> </div> <p><i>Nos termos das Directivas 2002/95/CE, 2002/96/CE e 2003/108/CE, relativas à redução do uso de substâncias 2003/108/CE, relativas à redução do uso de substâncias bem como à eliminação de resíduos</i></p> <p>O símbolo do caixote barrado indicado no aparelho indica que, no final da sua vida útil, o produto deve ser recolhido separadamente dos outros resíduos.</p> <p>O utilizador deverá, portanto, entregar o aparelho completo no final da vida útil a centros de recolha de resíduos electrónicos e eléctricos, ou devolvê-lo ao revendedor no momento da aquisição de um novο aparelho de tipo equivalente.</p> <p>A adequada recolha diferenciada para posterior envio do aparelho antigo para reciclagem, tratamento e eliminação compatível com o meio ambiente contribui para evitar possíveis efeitos negativos para a saúde e o meio ambiente e favorece a reciclagem dos materiais por que é composto o aparelho.</p> <p>A eliminação abusiva do produto por parte do utilizador está sujeita à aplicação das sanções previstas pela legislação nacional.</p>	<div data-bbox="1061 213 1196 384" data-label="Image"> </div> <p><i>Σύμφωνα με τις Οδηγίες 2002/95/ΕΚ, 2002/96/ΕΚ και 2003/108/ΕΚ, σχετικά με τη μείωση της χρήσης επικίνδυνων ουσιών στις ηλεκτρικές και ηλεκτρονικές συσκευές, καθώς και τη διάθεση των απορριμμάτων</i></p> <p>Το σύμβολο του διαγραμμένου τροχοφόρου κάδου απορριμμάτων στη συσκευή υποδηλώνει ότι στο τέλος της ωφέλιμης ζωής του το προϊόν πρέπει να διατίθεται χωριστά από τα άλλα απορρίμματα.</p> <p>Ο χρήστης οφείλει συνεπώς να παραδίδει τη συσκευή στο τέλος της ωφέλιμης ζωής της σε ειδικά κέντρα διαφοροποιημένης συλλογής ηλεκτρονικών και ηλεκτρικών απορριμμάτων, ή στο κατάστημα πώλησης κατά την αγορά μιας νέας ανάλογης συσκευής, κατ' αναλογία μίας προς μία.</p> <p>Η κατάλληλη διαφοροποιημένη συλλογή και η εν συνεχεία προώθηση της συσκευής που αποσύρεται στην ανακύκλωση, την επεξεργασία και τη φιλική προς το περιβάλλον διάθεση συμβάλλει στην αποφυγή πιθανών αρνητικών συνεπειών για το περιβάλλον και την υγεία και επιτρέπει την ανακύκλωση των υλικών από τα οποία αποτελείται η συσκευή.</p> <p>Η διάθεση του προϊόντος από το χρήστη κατά παράβαση των κανονισμών επισύρει την εφαρμογή των κυρώσεων που ορίζει η εθνική νομοθεσία.</p>	<div data-bbox="1778 213 1912 384" data-label="Image"> </div> <p><i>Elektrikli ve elektronik cihazlardaki tehlikeli maddelerin kullanımının azaltılması ve atıkların yok edilmesine yönelik 2002/95/CE, 2002/96/CE ve 2003/108/CE sayılı direktifler uyarınca</i></p> <p>Cihaz üzerinde bulunan çöpe atılmaz işareti, ürünün kullanma süresinin bitiminde diğer atıklardan/çöplerden ayrı olarak toplanması gerektiğini belirtir.</p> <p>Bu nedenle kullanıcı, kullanım süresi dolmuş olan cihazı elektrikli ve elektronik atıklar için öngörülmüş ayrı toplama merkezlerine teslim etmeli veya buna eşdeğer yeni bir cihaz satın alırken bire bir şekilde satıcıya teslim etmelidir.</p> <p>Kullanım süresi sona ermiş olan cihazların yeniden değerlendirilmeleri, muameleden geçirilmeleri veya çevreyle dost bir şekilde bertaraf edilmeleri için uygun bir şekilde diğer çöplerden ayrı olarak toplanmaları, çevre ve insan sağlığı üzerine olabilecek negatif etkilerden önlenmesine ve bu cihazların parçalarının değerlendirilmesine katkıda bulunur.</p> <p>Ürünün kullanıcı tarafından uygunsuz şekilde atılması, ulusal kanunlarda öngörülen cezaların uygulanmasını gerektirir.</p>

INFORMACE PRO UŽIVATELE

ИНФОРМАЦИЯ ДЛЯ ПОЛЬЗОВАТЕЛЕЙ

INFORMACJE DLA UŻYTKOWNIKÓW



Vesmýslusměrnici 2002/95/ES, 2002/96/ES a 2003/108/ES, které se týkají omezení používání nebezpečných látek v elektrických a elektronických zařízeních, jakož i likvidace odpadu.

Symbol přeškrtnuté popelnice uvedený na zařízení znamená, že se tento výrobek po skončení životnosti **musí** likvidovat odděleně od ostatního odpadu.

Uživatel proto musí odevzdat zařízení, jehož životnost skončila, do příslušného sběrného střediska určeného pro elektronický a elektrický odpad, nebo jej v případě koupě nového **zařízení stejného typu vrátit prodejci podle zásady výměny nového kusu za starý.**

Vhodný tříděný sběr, který umožňuje předání nepotřebného zařízení k recyklaci, zpracování a likvidaci s ohledem na životní prostředí přispívá k odstranění možných negativních důsledků na životní prostředí a lidské zdraví a podporuje recyklaci materiálů, ze kterých bylo zařízení vyrobeno.

Likvidace výrobku uživatelem, která není v souladu s předpisy, má za následek uplatnění sankcí podle zákonů daného státu.

в соответствии с Директивами 2002/95/CE, 2002/96/CE и 2003/108/CE, касающимися сокращения применения вредных веществ при изготовлении электрической и электронной аппаратуры, а также утилизации отходов

Помещенный на аппаратуре символ, изображающий перечеркнутый мусорный ящик, означает, что по окончании своего срока службы она **должна** утилизироваться отдельно от других отходов.

Поэтому по окончании срока службы такой аппаратуры пользователь обязан доставить ее в специализированные центры по приемке электрических и электронных отходов или же сдать дилеру при покупке **нового изделия аналогичного типа в соотношении один к одному.**

Специализированный сбор отслужившей свой срок аппаратуры с целью ее последующего направления на переработку и утилизацию, не наносящую вред окружающей среде, способствует предотвращению возможного вредного воздействия на окружающую среду и здоровье людей и благоприятствует вторичной переработке материалов, из которых изготовлена эта аппаратура.

Утилизация изделия, выполненная пользователем в нарушение установленных правил, влечет за собой применение в отношении него санкций, предусмотренных национальным законодательством.

Zgodnie z Dyrektywami 2002/95/WE, 2002/96/WE oraz 2003/108/WE w sprawie ograniczenia stosowania niektórych niebezpiecznych substancji w sprzęcie elektrycznym i elektronicznym oraz w sprawie utylizacji odpadów.

Symbol przekreślonego kosza podany na urządzeniu oznacza, że po zakończeniu używania tego produktu **należy** utylizować go oddzielnie od innych odpadów.

Użytkownik zobowiązany jest oddać urządzenia, których żywotność dobiegła końca do wyspecjalizowanych punktów skupienia odpadów elektrycznych i elektronicznych lub przekazać je sprzedawcy w momencie nabycia **nowego urządzenia podobnego rodzaju, w stosunku jeden do jednego.**

Prawidłowa segregacja umożliwi ponowne wykorzystanie odpadów, ich recykling oraz likwidację w sposób przyjazny dla środowiska, dzięki czemu zmniejsza się ich ujemny wpływ na środowisko oraz zdrowie i sprzyja się recyklingowi materiałów, z których urządzenie jest zbudowane.

Nieprawidłowa utylizacja urządzenia przez użytkownika zagrożone jest sankcjami przewidzianymi przez prawo.

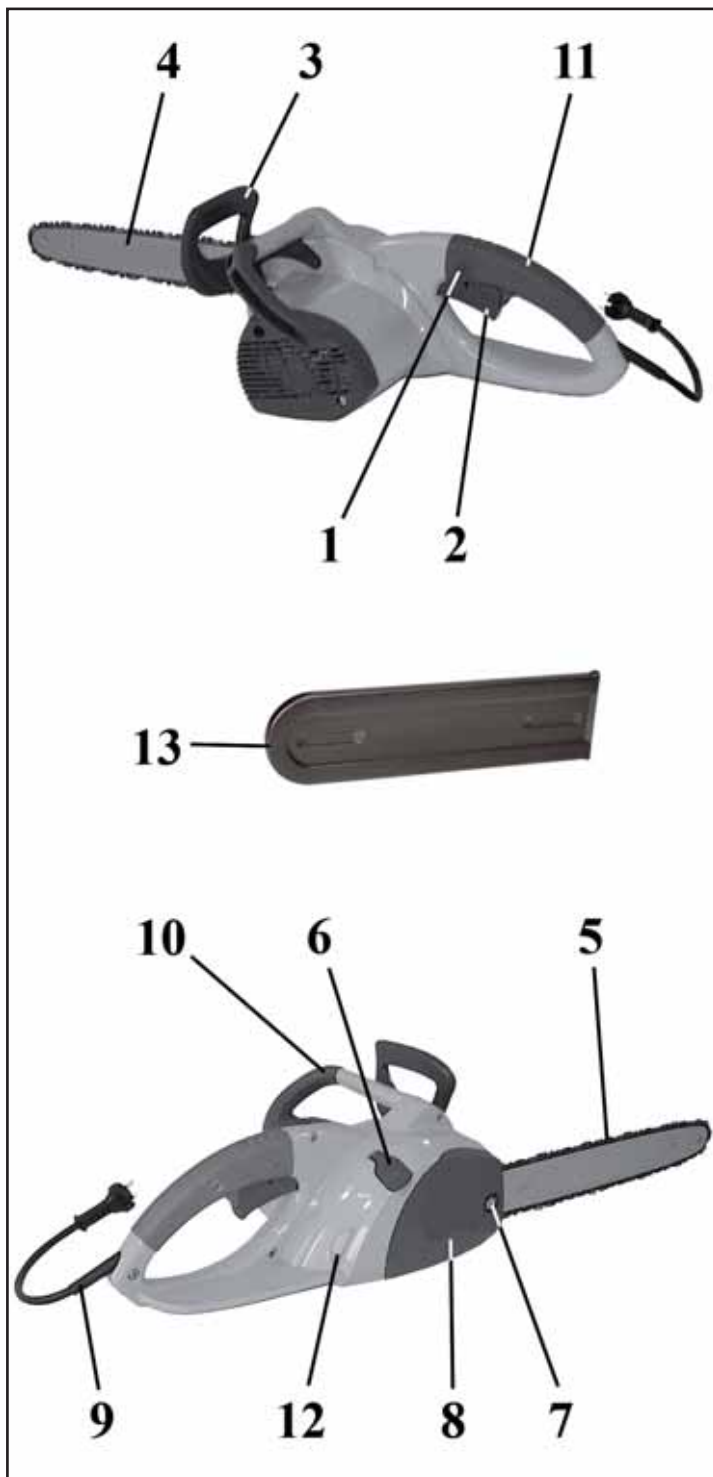

P COMPONENTES DA ELETROSERRA

- | | |
|--|---|
| 1 - Interruptor de segurança | 7 - Porca de fixagem cárter cobrecorrente |
| 2 - Interruptor de funcionamento | 8 - Cárter cobre-corrente |
| 3 - Alavanca de comando freio corrente | 9 - Cabo - plugue de ligação |
| 4 - Barra | 10 - Pega dianteira |
| 5 - Corrente | 11 - Pega traseira |
| 6 - Tampa do tanque de óleo | 12 - Nível do óleo |
| | 13 - Protecção da barra |

GR ΕΞΑΡΤΗΜΑΤΑ ΤΟΥ ΗΛΕΚΤΡΙΚΟΥ ΑΛΥΣΟΠΡΙΟΝΟΥ

- | | |
|--|--|
| 1 - Διακόπτης ασφαλείας | αλυσίδας |
| 2 - Γενικός διακόπτης | 8 - Κάρτερ (προστατευτικό) αλυσίδας |
| 3 - Λεβιές φρένου αλυσίδας | 9 - Καλώδιο - ρευματολήπτης (φίς) σύνδεσης |
| 4 - Μπάρα | 10 - Μπροστινή λαβή |
| 5 - Αλυσίδα | 11 - Πίσω λαβή |
| 6 - Τάπα ντεπόζιτου λαδιού | 12 - Στάθμη λαδιού |
| 7 - Παξιμάδια σταθεροποίησης Κάρτερ (προστατευτικού) | 13 - Κάλυμμα λάμας |

TR ELEKTRIKLİ TESTERENİN PARÇALARI

- | | |
|--------------------------|----------------------|
| 1 - Emniyet Sviçi | 8 - Zincir Karađı |
| 2 - Tetik Düğmesi | 9 - Kablo-Fiş |
| 3 - Zincir Freni | 10 - Ön kulp |
| 4 - Testere | 11 - Arka kulp |
| 5 - Zincir | 12 - Yağ seviyesi |
| 6 - Yağ Deposunun Karađı | 13 - Zincir koruması |
| 7 - Testere Somunları | |

CZ ČÁSTI ELEKTRICKÉ PILY

- | | |
|------------------------------------|---------------------------------|
| 1 - Bezpečnostní tlačítko | 8 - Kryt řetězu |
| 2 - Spínač pily zap/vyp | 9 - Kabel - připojovací vidlice |
| 3 - Páka brzdy řetězu | 10 - Přední rukojeť |
| 4 - Lišta | 11 - Zadní rukojeť |
| 5 - Řetěz | 12 - Hladina oleje |
| 6 - Víčko olejové nádrže | 13 - Kryt lišty |
| 7 - Upevňovací matice krytu řetězu | |

RUS UK СОСТАВНЫЕ ЧАСТИ ЭЛЕКТРОПИЛЫ

- | | |
|--|------------------------------------|
| 1 - Предохранительная (блокирующая) кнопка | крышки цепи |
| 2 - Пусковой рычаг | 8 - Крышка цепи |
| 3 - Рукоятка управления тормозом цепи | 9 - Соединительный кабель с вилкой |
| 4 - Полотно | 10 - Передняя рукоятка |
| 5 - Цепь | 11 - Задняя рукоятка |
| 6 - Пробка маслобака | 12 - Уровень масла |
| 7 - Крепежная гайка | 13 - Ограждение шины |

PL CZĘŚCI SKŁADOWE PIŁY ELEKTRYCZNEJ

- | | |
|--------------------------------|--------------------------|
| 1 - Blokada dźwigni wyłącznika | osłonę łańcucha |
| 2 - Wyłącznik główny | 8 - Osłona łańcucha |
| 3 - Dźwignia hamulca łańcucha | 9 - Przewód połączeniowy |
| 4 - Prowadnica | 10 - Uchwyt przedni |
| 5 - Łańcuch | 11 - Uchwyt tylny |
| 6 - Korek zbiornika oleju | 12 - Poziom oleju |
| 7 - Nakrętka mocująca | 13 - Osłona prowadnicy |

P DADOS TECNICOS**GR ΤΕΧΝΙΚΑ ΣΤΟΙΧΕΙΑ****TR TEKNİK ÖZELLİKLERİ****CZ TECHNICKÉ ÚDAJE****RUS UK ТЕХНИЧЕСКИЕ ДАННЫЕ****PL DANE TECHNICZNE**

			1700 W	1900 W	
Pressão do som - Ακουστική πίεση – Basınç - Hladina akustického tlaku - Уровень звукового давления - Ciśnienie akustyczne	dB (A)	L_{pA av} EN 50144-2-13 EN 22868	96.0	96.0	*
Incerteza - Αβεβαιότητα - Belirsizlik - Odchylka - Погрешность - Niepewność	dB (A)		2.0	2.0	
Nível de potência acústica registado - Μετρημένη στάθμη ηχητικής ισχύος - Ölçülmüş ses gücü seviyesi - Naměřená hladina akustického výkonu - Измеренный уровень звуковой мощности - Poziom mocy akustycznej zmierzony	dB (A)	2000/14/EC EN 22868 EN ISO 3744	108.0	108.0	
Incerteza - Αβεβαιότητα - Belirsizlik - Odchylka - Погрешность - Niepewność	dB (A)		2.0	2.0	
Nível potencia acústica garantido - Εγγυημένη σταθμη ακουστικής ισχύος - Garanti edilen ses gücü seviyesi - Garantovaná hladina akustického výkonu - Допустимый уровень звукового давления - Moc akustyczna gwarantowana	dB (A)	L_{WA} 2000/14/EC EN 22868 EN ISO 3744	110.0	110.0	
Nível de vibração - Επιπέδο κραδασμού – Titreiiim - Úroveň vibrací - Уровень вибрации - Poziom wibracji	m/s²	EN 50144-2-13 EN 22867 EN 12096	2.3 (sx) 5.2 (dx)	4.1 (sx) 7.4 (dx)	*
Incerteza - Αβεβαιότητα - Belirsizlik - Odchylka - Погрешность - Niepewność	m/s²	EN 12096	1.0 (sx) 2.0 (dx)	1.0 (sx) 2.0 (dx)	

*

- P** - Valores médios ponderados (1/2 plena carga, 1/2 velocidade máx. em vazio).
- GR** - Μέσος ζυγιστές τιμές (1/2 πλήρως φορτίο, 1/2 μέγ. ταχύτητα χωρίς φορτίο).
- TR** - Orta ağırlıklı değerler (tam yük 1/2, boş andaki azami hız değeri 1/2).
- CZ** - Průměrné statistické hodnoty (1/2 na plný výkon v řezu, 1/2 max. rychlost bez zátěže).
- RUS-UK** - Оценочные средние величины (1/2 полная нагрузка, 1/2 макс. скорость на холостом ходу).
- PL** - Wartości średnie ważone (1/2 pełne obciążenie, 1/2 obroty maks. bez obciążenia).

NORMAS DE SEGURANÇA

Advertências de segurança geral para a ferramenta

ATENÇÃO - Leia todas as advertências e todas as instruções. O incumprimento das advertências e das instruções pode originar choques eléctricos, incêndios e/ou lesões graves.

Conserve todas as advertências e as instruções para consultas futuras.

O termo “ferramenta eléctrica” usado nas advertências refere-se a ferramentas eléctricas accionadas mediante ligação à corrente (com cabo) ou accionadas a bateria (sem cabo).

1) Segurança da área de trabalho

- Mantenha a área de trabalho limpa e bem iluminada. As áreas obstruídas e/ou pouco iluminadas podem provocar acidentes.
- Não ponha as ferramentas eléctricas a funcionar em atmosferas explosivas como, por exemplo, na presença de líquidos inflamáveis, gases ou poeiras. As ferramentas eléctricas criam faíscas que podem provocar a ignição de poeiras ou fumos.
- Mantenha as crianças e os presentes à distância durante o funcionamento de uma ferramenta eléctrica (Fig. 4, pág. 18). As distrações podem fazer perder o controlo da ferramenta.

2) Segurança eléctrica

- A ficha da ferramenta eléctrica deve corresponder à tomada. Nunca se deverá modificar a ficha, seja de que forma for. Não utilize adaptadores com ferramentas eléctricas dotadas de ligação à terra (à massa). Fichas não modificadas e tomadas compatíveis reduzem o risco de choque eléctrico.
- Evite o contacto do corpo com superfícies ligadas à terra ou à massa tais como tubos, aquecedores, fogões e frigoríficos. Se o seu corpo estiver ligado à terra ou à massa, o risco de choque eléctrico aumenta.
- Não exponha as ferramentas eléctricas à chuva nem as utilize em locais húmidos (Fig. 6, pág. 19). A entrada de água numa ferramenta eléctrica aumenta o risco de choque eléctrico.
- Não force o cabo. Nunca utilize o cabo para transportar, puxar ou desligar a ferramenta eléctrica da tomada. Mantenha o cabo afastado do calor, óleo, arestas cortantes ou partes em movimento. Cabos danificados ou torcidos aumentam o risco de choque eléctrico.
- Quando accionar uma ferramenta eléctrica no exterior, use um cabo de extensão adequado para uma utilização no exterior. O uso de um cabo adequado reduz o risco de choque eléctrico.
- Se não puder evitar a utilização de uma ferramenta eléctrica num local húmido, utilize uma alimentação protegida por um interruptor diferencial (RCD). A utilização de um interruptor diferencial (RCD) reduz o risco de choque eléctrico.

3) Segurança pessoal

- Não se distraia, verifique o que está a fazer e adote o bom senso sempre que accionar ferramentas eléctricas. Não accione a ferramenta eléctrica se sentir fadiga ou se estiver sob o efeito de drogas, álcool ou medicamentos (Fig. 1, pág. 18). Um momento de distração durante o accionamento de ferramentas eléctricas pode provocar lesões pessoais graves.
- Use dispositivos de protecção pessoal. Use sempre protecções para os olhos. Os dispositivos de protecção tais como máscaras anti-pó, calçado de segurança anti-derrapante,

capacete de segurança ou protecções para os ouvidos reduzem a possibilidade de sofrer lesões pessoais.

- Evite os arranques acidentais. Certifique-se de que o interruptor está na posição de desligado antes de ligar a ferramenta à corrente eléctrica e/ou aos grupos de baterias, antes de a levantar ou de a transportar. Transportar as ferramentas eléctricas mantendo o interruptor premido ou ligadas à corrente com o interruptor na posição de ligado pode provocar acidentes.
 - Retire qualquer chave de regulação antes de ligar a ferramenta eléctrica. Uma chave deixada ligada a uma parte rotativa da ferramenta eléctrica pode provocar lesões pessoais.
 - Não se debruce. Mantenha sempre a posição e o equilíbrio apropriados. Isto permite controlar melhor a ferramenta eléctrica em situações imprevistas.
 - Use vestuário apropriado. Não use roupa larga nem adereços. Mantenha o cabelo, a roupa e as luvas afastados das partes em movimento. O vestuário largo, os adereços ou o cabelo comprido podem ficar presos nas partes em movimento.
 - Se houver dispositivos a ligar a sistemas de extracção e recolha de pó, certifique-se de que eles são ligados e usados de forma apropriada. O uso destes dispositivos pode reduzir os riscos relacionados com o pó.
- 4) Uso e manutenção das ferramentas eléctricas
- Não force a ferramenta eléctrica. Use a ferramenta adequada à operação a realizar. A ferramenta eléctrica apropriada permite realizar o trabalho com mais eficiência e segurança dentro dos limites dos parâmetros de uso previstos.
 - Não use a ferramenta eléctrica se o interruptor de ligar e desligar não estiver a funcionar correctamente. Qualquer ferramenta eléctrica que não possa ser controlada com o interruptor é perigosa e deve ser submetida a uma reparação.
 - Desligue a ficha da rede de alimentação e/ou o grupo de baterias da ferramenta eléctrica antes de fazer qualquer regulação, de mudar de acessórios ou de arrumar as ferramentas eléctricas (Fig. 2, pág. 18). Estas medidas de segurança preventivas reduzem o risco de arranque acidental da ferramenta eléctrica.
 - Arrume as ferramentas eléctricas não utilizadas fora do alcance das crianças e não permita a sua utilização a pessoas inexperientes no uso da ferramenta ou que não tenham conhecimento destas instruções. As ferramentas eléctricas são perigosas se forem utilizadas por pessoas sem experiência.
 - Faça a manutenção necessária às ferramentas eléctricas. Verifique se existe uma eventual montagem errada ou bloqueio das partes em movimento, alguma ruptura nas peças e qualquer outra condição que possa influenciar o funcionamento das ferramentas eléctricas. Se a ferramenta eléctrica estiver danificada, mande-a reparar antes de a utilizar. Muitos acidentes são provocados precisamente pelo mau estado de manutenção das ferramentas eléctricas.
 - Mantenha os instrumentos de corte limpos e afiados. Instrumentos de corte em boas condições de manutenção e com rebordos de corte afiados têm menores probabilidades de bloquearem e são mais fáceis de controlar.
 - Use a ferramenta eléctrica, os acessórios, etc. de acordo com estas instruções, tendo em conta as condições de trabalho e a operação a realizar. O uso da ferramenta eléctrica para operações distintas das previstas pode originar situações perigosas.

5) Assistência

- Mande reparar a ferramenta eléctrica apenas a técnicos qualificados e utilize apenas peças originais. Isto garante a segurança constante da ferramenta eléctrica.

Advertências de segurança das motosserras:

- Mantenha todas as partes do corpo afastadas da corrente dentada quando a motosserra estiver a trabalhar. Antes de ligar a motosserra, certifique-se de que a corrente dentada não está em contacto com nada. Um momento de distração enquanto se põem as motosserras a trabalhar pode fazer com que o vestuário ou o corpo fiquem presos na corrente dentada.
- A mão direita deve segurar sempre na pega traseira e a mão esquerda na pega frontal. Nunca se deverá inverter as mãos para pegar na motosserra, pois tal aumenta o risco de acidentes na própria pessoa.
- Pegue na ferramenta pelas superfícies de prensão isoladas, quando efectuar uma operação durante a qual o órgão de trabalho possa entrar em contacto com cabos ocultos ou com o seu próprio cabo. Os órgãos de trabalho que entrem em contacto com um condutor “sob tensão” podem pôr as partes metálicas da ferramenta eléctrica “sob tensão” e provocar um choque eléctrico ao operador.
- Use óculos de segurança e uma protecção acústica. Recomendamos outros dispositivos de protecção para a cabeça, as mãos, as pernas e os pés. Usar vestuário de protecção adequado reduzirá os danos pessoais provocados por lascas projectadas, bem como pelo contacto acidental com a corrente dentada.
- Não use uma motosserra numa árvore. O accionamento de uma motosserra enquanto se está em cima de uma árvore pode provocar lesões.
- Mantenha sempre um ponto de apoio do pé correcto e ligue a motosserra apenas se estiver numa superfície fixa, segura e plana. As superfícies escorregadias ou instáveis, como as escadas, podem provocar uma perda de equilíbrio ou de controlo da motosserra.
- Quando cortar um ramo que esteja sob tensão, preste atenção ao risco de contragolpe. Quando a tensão das fibras de madeira é libertada, o ramo carregado com o efeito de retorno pode atingir o operador e/ou projectar a motosserra, deixando-a fora de controlo.
- Tenha extrema cautela quando cortar moitas e arbustos jovens. Os materiais finos podem ficar presos na corrente dentada e ser projectados na sua direcção e/ou fazendo-o perder o equilíbrio.
- Transporte a motosserra pela pega frontal, depois de a desligar, mantendo-a afastada do corpo. Quando se transporta ou se arruma a motosserra deve-se pôr sempre a cobertura da barra de guia. Manusear correctamente a motosserra reduzirá a probabilidade de contacto fortuito com a corrente dentada.
- Siga as instruções relativas à lubrificação, ao esticamento da corrente e aos acessórios de substituição. Uma corrente cujo esticamento e lubrificação não estejam correctos pode partir e fazer aumentar o risco de contragolpe.
- Mantenha as pegas secas, limpas e sem vestígios de óleo e gordura. As pegas sujas de gordura e óleo são escorregadias provocando, assim, uma perda de controlo.
- Corte unicamente madeira. Não utilize a motosserra para usos não previstos. Por exemplo: não utilize a motosserra para cortar materiais plásticos, materiais de construção ou materiais que não sejam de madeira. A utilização da motosserra para operações distintas das previstas pode originar situações de perigo.

ΚΑΝΟΝΕΣ ΑΣΦΑΛΕΙΑΣ

Γενικές προειδοποιήσεις ασφαλείας για το εργαλείο

ΠΡΟΣΟΧΗ - Διαβάστε όλες τις προειδοποιήσεις και τις οδηγίες. Η μη τήρηση των προειδοποιήσεων και των οδηγιών μπορεί να οδηγήσει στην πρόκληση ηλεκτροπληξίας, πυρκαγιάς ή/και σοβαρού τραυματισμού.

Φυλάξτε όλες τις προειδοποιήσεις και τις οδηγίες για μελλοντική αναφορά.

Ο όρος «ηλεκτρικό εργαλείο» στις προειδοποιήσεις αναφέρεται σε ένα ηλεκτρικό εργαλείο που τροφοδοτείται από το δίκτυο (με καλώδιο) ή από μπαταρία (χωρίς καλώδιο).

1) Ασφάλεια περιοχής εργασίας

- Διατηρείτε την περιοχή εργασίας καθαρή και καλά φωτισμένη. Σε περιοχές με εμπόδια ή/και ανεπαρκή φωτισμό μπορεί να προκληθούν ατυχήματα.
- Μη χρησιμοποιείτε ηλεκτρικά εργαλεία σε εκρηκτικές ατμοσφαιρές, όπως παρουσία εύφλεκτων υγρών, αερίων ή σκόνης. Τα ηλεκτρικά εργαλεία δημιουργούν σπινθήρες που μπορεί να προκαλέσουν ανάφλεξη της σκόνης ή των καπνών.
- Κρατάτε τα παιδιά και τα παρισταμένα άτομα μακριά κατά τη λειτουργία ενός ηλεκτρικού εργαλείου (εικ. 4, σελ. 18). Σε περίπτωση περισπασμού, μπορεί να χάσετε τον έλεγχο του εργαλείου.

2) Ηλεκτρική ασφάλεια

- Το φως του ηλεκτρικού εργαλείου πρέπει να είναι συμβατό με την πρίζα. Δεν χρειάζεται να τροποποιήσετε ποτέ το φως με κανέναν τρόπο. Μη χρησιμοποιείτε προσαρμογείς με γειωμένα ηλεκτρικά εργαλεία. Η χρήση μη τροποποιημένων φως και συμβατών πριζών μειώνει τον κίνδυνο ηλεκτροπληξίας.
- Αποφεύγετε την επαφή του σώματος με γειωμένες επιφάνειες, όπως σωλήνες, καλοριφέρ, κουζίνες και ψυγεία. Σε περίπτωση επαφής του σώματος με τη γείωση, ο κίνδυνος ηλεκτροπληξίας αυξάνεται.
- Μην εκθέτετε τα ηλεκτρικά εργαλεία στη βροχή ή σε συνθήκες υγρασίας (εικ. 6, σελ. 19). Η εισχώρηση νερού σε ένα ηλεκτρικό εργαλείο αυξάνει τον κίνδυνο ηλεκτροπληξίας.
- Μη χρησιμοποιείτε το καλώδιο με εσφαλμένο τρόπο. Μη χρησιμοποιείτε ποτέ το καλώδιο για να μεταφέρετε, να τραβήξετε ή να αποσυνδέσετε το ηλεκτρικό εργαλείο από την πρίζα του δικτύου. Φυλάσσετε το καλώδιο μακριά από θερμότητα, λάδια, αιχμηρές άκρες ή κινούμενα εξαρτήματα. Τα φθαρμένα ή μπλεγμένα καλώδια αυξάνουν τον κίνδυνο ηλεκτροπληξίας.
- Κατά τη χρήση ενός ηλεκτρικού εργαλείου σε εξωτερικό χώρο, χρησιμοποιείτε καλώδιο επέκτασης κατάλληλο για χρήση σε εξωτερικό χώρο. Η χρήση κατάλληλου καλωδίου μειώνει τον κίνδυνο ηλεκτροπληξίας.
- Εάν η χρήση ενός ηλεκτρικού εργαλείου σε χώρο με υγρασία είναι αναπόφευκτη, χρησιμοποιήστε τροφοδοσία με προστασία από διαφορικό διακόπτη (RCD). Η χρήση διαφορικού διακόπτη (RCD) μειώνει τον κίνδυνο ηλεκτροπληξίας.

3) Ατομική ασφάλεια

- Κατά τη χρήση ηλεκτρικών εργαλείων απαιτείται συγκέντρωση, παρακολούθηση της εργασίας που εκτελείται και κοινή λογική. Μη χρησιμοποιείτε το ηλεκτρικό εργαλείο σε περίπτωση κόπωσης ή υπό την επίρρηση ναρκωτικών, οιοπονεύματος ή φαρμάκων (εικ. 1, σελ. 18). Μια στιγμή απροσεξίας κατά το χειρισμό ηλεκτρικών εργαλείων μπορεί να οδηγήσει στην πρόκληση σοβαρών τραυματισμών.
- Χρησιμοποιείτε εξοπλισμό ατομικής προστασίας. Χρησιμοποιείτε πάντα προστατευτικά γυαλιά. Η χρήση εξοπλισμού προστασίας, όπως μάσκας για τη σκόνη, αντιολισθητικών παπουτσιών ασφαλείας, κράνους ή προστατευτικών ακοής, μειώνει την πιθανότητα τραυματισμών.
- Αποφεύγετε την κατά λάθος εκκίνηση του εργαλείου.

Βεβαιωθείτε ότι ο διακόπτης βρίσκεται στη θέση απενεργοποίησης πριν συνδέσετε το εργαλείο στο ηλεκτρικό δίκτυο ή/και στη μονάδα μπαταρίας, πριν το σηκώσετε ή το μεταφέρετε. Σε περίπτωση μεταφοράς των ηλεκτρικών εργαλείων με το διακόπτη πατημένο ή συνδεδεμένων στο δίκτυο με το διακόπτη στη θέση ενεργοποίησης μπορεί να προκληθούν ατυχήματα.

- Αφαιρέστε τυχόν κλειδιά ρύθμισης πριν από την ενεργοποίηση του ηλεκτρικού εργαλείου. Εάν αφήσετε ένα κλειδί συνδεδεμένο σε ένα περιστρεφόμενο εξάρτημα του ηλεκτρικού εργαλείου, μπορεί να προκληθούν τραυματισμοί.
- Μην σκύβετε. Διατηρείτε πάντα σωστή θέση και ισορροπία. Με τον τρόπο αυτό, διασφαλίζεται καλύτερος έλεγχος του ηλεκτρικού εργαλείου σε απρόσμενες καταστάσεις.
- Φοράτε τα κατάλληλα ρούχα. Μη φοράτε φαρδιά ρούχα ή κοσμήματα. Διατηρείτε τα μαλλιά, τα ρούχα και τα γάντια μακριά από κινούμενα εξαρτήματα. Τα φαρδιά ρούχα, τα κοσμήματα ή τα μακριά μαλλιά μπορεί να σφηνώσουν στα κινούμενα εξαρτήματα.
- Εάν διατίθενται εξαρτήματα που συνδέονται σε συστήματα για αναρρόφηση και συλλογή της σκόνης, βεβαιωθείτε ότι συνδέονται και χρησιμοποιούνται σωστά. Η χρήση των εξαρτημάτων αυτών μπορεί να μειώσει τους κινδύνους που σχετίζονται με τη σκόνη.

4) Χρήση και συντήρηση ηλεκτρικών εργαλείων

- Μην ασκείτε υπερβολική πίεση στο ηλεκτρικό εργαλείο. Χρησιμοποιείτε το σωστό εργαλείο για την εργασία που πρέπει να εκτελέσετε. Όταν χρησιμοποιείται το κατάλληλο ηλεκτρικό εργαλείο, η εργασία εκτελείται με μεγαλύτερη αποτελεσματικότητα και ασφάλεια εντός των ορίων των παραμέτρων χρήσης που προβλέπονται.
- Μη χρησιμοποιείτε το ηλεκτρικό εργαλείο, εάν ο διακόπτης ενεργοποίησης και απενεργοποίησης δεν λειτουργεί σωστά. Τα ηλεκτρικά εργαλεία που δεν μπορούν να ελεγχθούν με το διακόπτη είναι επικίνδυνα και πρέπει να επισκευάζονται.
- Αποσυνδέστε το φως από το δίκτυο τροφοδοσίας ή/και από τη μονάδα μπαταρίας πριν από την εκτέλεση ρυθμίσεων, την αλλαγή εξαρτημάτων ή την αποθήκευση των ηλεκτρικών εργαλείων (εικ. 2, σελ. 18). Αυτά τα προληπτικά μέτρα ασφαλείας μειώνουν τον κίνδυνο κατά λάθος εκκίνησης του ηλεκτρικού εργαλείου.
- Αποθηκεύετε τα ηλεκτρικά εργαλεία που δεν χρησιμοποιείτε μακριά από τα παιδιά και μην αφήνετε άτομα που δεν έχουν εμπειρία στη χρήση του εργαλείου ή που δεν έχουν διαβάσει αυτές τις οδηγίες να χρησιμοποιούν το εργαλείο. Τα ηλεκτρικά εργαλεία είναι επικίνδυνα, όταν χρησιμοποιούνται από άτομα χωρίς εμπειρία.
- Συντηρείτε τα ηλεκτρικά εργαλεία όπως απαιτείται. Ελέγξτε το ηλεκτρικό εργαλείο για τυχόν εσφαλμένη συναρμολόγηση ή εμπλοκή κινούμενων εξαρτημάτων, θραύση εξαρτημάτων ή για άλλες καταστάσεις που ενδέχεται να επηρεάσουν τη λειτουργία των ηλεκτρικών εργαλείων. Εάν το ηλεκτρικό εργαλείο έχει υποστεί ζημιά, φροντίστε να επισκευαστεί πριν από τη χρήση. Πολλά ατυχήματα οφείλονται σε ελλιπή συντήρηση των ηλεκτρικών εργαλείων.
- Διατηρείτε τα εργαλεία κοπής καθαρά και τροχισμένα. Τα εργαλεία κοπής που συντηρούνται καλά και με τροχισμένα άκρα κοπής είναι λιγότερο πιθανό να εμφανίσουν εμπλοκή και ελέγχονται πιο εύκολα.
- Χρησιμοποιείτε το ηλεκτρικό εργαλείο, τα εξαρτήματα, κλπ., σύμφωνα με αυτές τις οδηγίες, λαμβάνοντας υπόψη τις συνθήκες λειτουργίας και την εργασία που πρόκειται να εκτελεστεί. Η χρήση του ηλεκτρικού εργαλείου για εργασίες διαφορετικές από τις προβλεπόμενες μπορεί να οδηγήσει σε επικίνδυνες καταστάσεις.

5) Τεχνική υποστήριξη

- Αναθέτετε την επισκευή του ηλεκτρικού εργαλείου μόνο σε εξειδικευμένους τεχνικούς και χρησιμοποιείτε μόνο γνήσια ανταλλακτικά. Με τον τρόπο αυτό, το ηλεκτρικό εργαλείο θα παραμείνει ασφαλές.

Προειδοποιήσεις ασφαλείας για τα αλυσοπρίονα:

- Απομακρύνετε όλα τα μέρη του σώματος από την οδοντωτή αλυσίδα κατά τη λειτουργία του αλυσοπρίονου. Πριν από την εκκίνηση του αλυσοπρίονου, βεβαιωθείτε ότι η οδοντωτή αλυσίδα δεν βρίσκεται σε επαφή με κάποιο αντικείμενο. Σε περίπτωση απροσεξίας κατά τη λειτουργία των αλυσοπρίονων, υπάρχει πιθανότητα ενσφίνωσης των ρούχων ή κάποιο μέρος του σώματος στην οδοντωτή αλυσίδα.
- Κρατάτε πάντα με το δεξί χέρι την πίσω λαβή και με το αριστερό χέρι την μπροστινή λαβή. Μην αντιστρέψετε ποτέ τη θέση των χεριών όταν κρατάτε το αλυσοπρίονο, καθώς θα αυξηθεί ο κίνδυνος ατυχημάτων.
- Κράτατε σφιχτά το εργαλείο από τις μονωμένες λαβές, όταν κατά τη διάρκεια μιας εργασίας το εργαλείο μπορεί να έρθει σε επαφή με κρυμμένα καλώδια ή με το καλώδιο τροφοδοσίας του. Εάν το εργαλείο έρθει σε επαφή με έναν αγωγό «υπό τάση», τα μεταλλικά μέρη του ηλεκτρικού εργαλείου μπορεί να εκτεθούν «σε τάση» και ο χειριστής να υποστεί ηλεκτροπληξία.
- Φοράτε γυαλιά ασφαλείας και προστατευτικά ακοής. Συνιστάται η χρήση εξοπλισμών προστασίας για το κεφάλι, τα χέρια, τις κνήμες και τα πόδια. Η χρήση κατάλληλων ρούχων προστασίας μειώνει τον κίνδυνο τραυματισμού από τα θραύσματα που εκτοξεύονται, καθώς και από την κατά λάθος επαφή με την οδοντωτή αλυσίδα.
- Μη χρησιμοποιείτε το αλυσοπρίονο όταν βρίσκεται πάνω σε δέντρο. Η ενεργοποίηση του αλυσοπρίονου όταν βρίσκεται πάνω σε δέντρο μπορεί να οδηγήσει στην πρόκληση τραυματισμών.
- Στηρίξτε πάντα καλά τα πόδια σας και χρησιμοποιείτε το αλυσοπρίονο μόνο όταν στέκεστε σε σταθερή, ασφαλή και επίπεδη επιφάνεια. Οι ολισθηρές ή ασταθείς επιφάνειες, όπως οι σκάλες, μπορεί να προκαλέσουν απώλεια της ισορροπίας ή του ελέγχου του αλυσοπρίονου.
- Κατά την κοπή ενός τεντωμένου κλαδιού, απαιτείται προσοχή καθώς υπάρχει κίνδυνος αναπήδησης. Όταν χαλαρώσουν οι ίνες του ξύλου, το κλαδί μπορεί να χτυπήσει κατά την επαναφορά του το χειριστή ή/και να προκαλέσει μη ελεγχόμενη κίνηση του αλυσοπρίονου.
- Απαιτείται ιδιαίτερη προσοχή κατά την κοπή νεαρών θάμνων και κλαδιών. Τα λεπτά υλικά μπορεί να σφηνωθούν στην οδοντωτή αλυσίδα και να εκτοξευτούν προς την κατεύθυνση του χειριστή ή/και να προκαλέσουν απώλεια της ισορροπίας του.
- Μεταφέρετε το αλυσοπρίονο από την μπροστινή λαβή αφού πρώτα το απενεργοποιήσετε, κρατώντας το μακριά από το σώμα σας. Κατά τη μεταφορά ή την αποθήκευσή του αλυσοπρίονου τοποθετείτε πάντα το κάλυμμα της ράβδου οδήγησης. Ο σωστός χειρισμός του αλυσοπρίονου μειώνει τις πιθανότητες απρόβλεπτης επαφής με την οδοντωτή αλυσίδα.
- Τηρείτε τις οδηγίες σχετικά με τη λίπανση, την τάνυση της αλυσίδας και τα ανταλλακτικά. Σε περίπτωση ακατάλληλης τάνυσης και λίπανσης της αλυσίδας, η αλυσίδα μπορεί να σπάσει και να αυξηθεί ο κίνδυνος αναπήδησεων.
- Διατηρείτε τις λαβές στεγνές, καθαρές και χωρίς ίχνη λαδιού και γράσου. Οι λαβές με ίχνη λαδιού και γράσου είναι ολισθηρές και, συνεπώς, θα χαθεί ο έλεγχος του εργαλείου.
- Κόβετε μόνο ξύλο. Μη χρησιμοποιείτε το αλυσοπρίονο για μη προβλεπόμενες χρήσεις. Για παράδειγμα: μη χρησιμοποιείτε το αλυσοπρίονο για την κοπή πλαστικών υλικών, οικοδομικών υλικών ή άλλων υλικών πλην ξύλου. Η χρήση του αλυσοπρίονου για εργασίες διαφορετικές από τις προβλεπόμενες μπορεί να οδηγήσει σε επικίνδυνες καταστάσεις.

GÜVENLİK ÖNLEMLERİ

Aletle ilgili Genel Güvenlik Uyarıları

⚠ DİKKAT - Tüm uyarı ve talimatları okuyun. Uyarılara ve talimatlara uyulmaması elektrik çarpmalarına, yangınlara ve/veya ciddi yaralanmalara yol açabilir.

Tüm uyarı ve talimatları ilerde başvurmak üzere saklayın. Uyarılarda geçen "elektrikli alet" terimi, elektrik şebekesine bağlantı (kablo ile) vasıtasıyla veya akü ile (kablesiz) çalıştırılan elektrikli aletleri ifade etmektedir.

1) Çalışma alanı güvenliği

- Çalışma alanını temiz ve aydınlık tutun.** Dağınık veya fazla aydınlık olmayan yerler kazalara sebebiyet verebilir.
- Elektrikli aletleri patlayıcı ortamlarda, örneğin yanıcı sıvı, gaz veya tozlar bulunan yerlerde çalıştırmayın.** Elektrikli aletler yanıcı toz veya dumanların alev almasına yol açabilecek kıvılcımlar üretirler.
- Bir elektrikli alet çalıştırırken çocukları ve izleyicileri çalışma alanından uzak tutun (Şek.4, syf. 18).** Dikkat dağılması, aletin kontrol edilememesine yol açabilir.

2) Elektrik güvenliği

- Elektrikli aletin fişi prize uygun olmalıdır.** Aletin fişi üzerinde hiçbir şekilde değişiklik yapılmamalıdır. Topraklamaya sahip (toprak hattına bağlı) elektrikli aletleri adaptörle kullanmayın. Üzerinde değişiklik yapılmamış fişlerin ve bunlara uygun prizlerin kullanılması elektrik çarpması riskini azaltır.
- Topraklama hattına bağlanmış yüzeylerle (borular, radyatörler, ocaklar ve buzdolapları gibi) bedensel temastan kaçının.** Vücudunuz toprağa veya topraklama hattına temas ederse elektrik çarpması riski artar.
- Elektrikli aletleri yağmura maruz bırakmayın ve nemli ortamlarda kullanmayın (Şek.6, syf.19).** Elektrikli aletin içerisine su sızması elektrik çarpması riskini artırır.
- Kabloyu hor kullanmayın.** Kabloyu asla elektrikli aleti taşımacı, çekmek veya fişini elektrik prizinden çekmek amacıyla kullanmayın. Kabloyu ısıdan, yağdan, keskin kenarlardan veya hareketli aksamardan uzak tutun. Hasarlı veya dolaşmış kablolar elektrik çarpması riskini artırır.
- Bir elektrikli aleti dışarıda çalıştırırken, dışarıda kullanıma uygun bir uzatma kablosu kullanın.** Uygun bir kablunun kullanılmasını elektrik çarpması riskini azaltır.
- Bir elektrikli aletin nemli ortamda kullanılması kaçınılmaz ise, bir diferansiyel devre kesici ile korunan bir elektrik beslemesi kullanın.** Bir diferansiyel devre kesicinin (RCD) kullanımı elektrik çarpması riskini azaltır.

3) Kişisel güvenlik

- Elektrikli aletler kullanırken dikkatinizi dağıtmayın, yaptığınız işi kontrol edin ve düzgün çalışın.** Elektrikli aleti yorgun iken veya uyuşturucu madde, alkol ya da ilaç etkisi altındayken çalıştırmayın (Şek.1, syf.18). Elektrikli aletlerin çalıştırılması esnasındaki anlık bir dikkat kaybı ciddi kişisel yaralanmalara yol açabilir.
- Kişisel koruma ekipmanları kullanın.** Daima göz koruyucuları kullanın. Toz önleyici maske, kaymayı önleyici ayakkabılar, güvenlik kaskı veya kulak koruyucusu gibi koruma ekipmanları kişisel yaralanma olasılığını azaltır.
- Kazara çalıştırmaktan kaçının.** Aletin elektrik şebekesine ve/veya akü grubuna bağlantısını gerçekleştirmeden önce,

aleti yukarı kaldırmadan veya taşımadan önce, açma-kapama düğmesinin kapalı konumunda olduğundan emin olun. Elektrikli aletlerin açma-kapama düğmesi basılı halde veya elektrik şebekesine bağlı ve açma-kapama düğmesi açık konumunda iken taşınması kazalara yol açabilir.

- Elektrikli aleti çalıştırmadan önce her türlü ayar anahtarını çıkarın.** Elektrikli aletin hareketli bir parçasına takılı kalmış bir anahtar kişisel yaralanmalara yol açabilir.
 - Bir yere uzanmaya çalışmayın.** Daima uygun bir pozisyon ve dengede kalın. Bunu yapmanızı, beklenilmeyen durumlarda elektrikli aleti daha iyi kontrol etmenizi sağlar.
 - Uygun şekilde giyinin.** Bol giysiler giymeyin ve takı takmayın. Saçlarınızı, kıyafetlerinizi ve eldivenlerinizi hareket halindeki aksamardan uzak tutun. Geniş giysiler, takılar veya uzun saçlar hareket halindeki aksamara takılabilirler.
 - Toz çekmek ve toplamak için tesisatlara bağlanması gereken aygıtlar varsa, bunların düzgün bağlandığından ve kullanıldığından emin olun.** Bu aygıtların kullanımı tozlarla ilgili riskleri azaltabilir.
- 4) Elektrikli aletlerin kullanım ve bakımı
- Elektrikli aleti zorlamayın.** Yapılacak işleme uygun aleti kullanın. Uygun elektrikli alet, çalışmanın yüksek etkinlik ve güvenlikle, öngörülen parametre sınırları içerisinde kalınarak yürütülmesini sağlar.
 - Açma-kapama düğmesinin düzgün çalışmaması halinde elektrikli aleti kullanmayın.** Açma-kapama düğmesi ile kontrol edilemeyen bir elektrikli alet tehlikelidir ve tamir edilmesi gerekir.
 - Elektrikli aletlerde herhangi bir ayar, aksesuar değiştirme veya yerleştirme işleminden önce, aletin fişini elektrik prizinden çekin ve/veya akü grubunun aletle bağlantısını kesin (Şek.2, syf.18).** Bu güvenlik önlemleri elektrikli aletin kazara çalışması riskini azaltır.
 - Kullanılmayan elektrikli aletleri çocukların ulaşamayacağı bir yere kaldırın ve deneyimsiz veya bu talimatları okumayan kişiler tarafından kullanılmasına izin vermeyin.** Elektrikli aletler, deneyimsiz kişiler tarafından kullanıldıklarında tehlikelidirler.
 - Elektrikli aletlere gereken bakımı gösterin.** Hatalı montaj veya hareketli aksamalarda kilitleme, aksamalarda bozukluk ve elektrikli aletin çalışmasını etkileyebilecek başka durumlar olmadığını kontrol edin. Hasarlı ise, kullanmadan önce elektrikli aleti tamir ettirin. Çoğu kazalar elektrikli aletlerin uygun bakım görmemelerinden kaynaklanmıştır.
 - Kesme aparatlarını temiz ve keskin halde tutun.** İyi bakım görmüş ve keskin kenarları bilenmiş kesme aparatları daha düşük kilitlenme olasılığına sahiptirler ve kontrol edilmeleri daha kolaydır.
 - Elektrikli aletleri, aksesuarları, uçları vs. bu talimatlara uyarak, çalışma koşullarını ve yapılacak işlemleri dikkate alarak kullanın.** Elektrikli aleti, aksesuarlarını vs. bu talimatlara uygun şekilde, çalışma koşullarını ve uygulanacak işlemi göz önünde bulundurarak kullanın. Elektrikli aletin öngörülenlerden farklı işlemlerde kullanımı tehlikeli durumlara yol açabilir.
- 5) Yardım
- Elektrikli aleti yalnızca yetkili teknisyenlere tamir ettirin ve sadece orijinal yedek parçalar kullanın.** Bu, elektrikli aletin daima güvenli olmasını garanti eder.

Testere ve zincir güvenliği ile ilgili uyarılar:

- Motorlu testere çalışırken vücudunuzun tüm aksamalarını dişli zincirden uzak tutun.** Motorlu testereyi başlatmadan önce, dişli zincirin herhangi bir şeye temas etmediğinden emin olun. Motorlu testere çalıştırılması esnasındaki anlık bir dikkat kaybı giysilerin veya vücudun dişli zincire takılmasına yol açabilir.
- Sağ el daima arka kulpu, sol el ise ön kulpu kavramalıdır.** Kişisel yaralanma riskini arttıracığından, motorlu testere asla eller ters değiştirilerek tutulmamalıdır.
- Aleti izolasyonlu tutma yüzeylerinden kavrayın, bir işlem sürdürülürken çalışma aparatı görünmeyen kablolar veya kendi kablosuna temas edebilir.** Çalışma aparatları "gerilim altındaki" bir iletkenle temas ettiklerinde, elektrikli aletin metal aksamlarını "gerilim altında" tutabilir ve operatörün bir elektrik şokuna maruz kalmasına yol açabilirler.
- Güvenlik gözlükleri ve kulak koruması takın.** Kafa, el, bacak ve ayak koruma ekipmanlarının da kullanılması önerilmektedir. Uygun koruyucu giysilerin giyilmesi, sıçrayan kıymıklar ve dişli zincire kazara temas nedeniyle meydana gelen hasarları azaltır.
- Bir ağacın üzerindeyken motorlu testerenin çalıştırılması yaralanmalara yol açabilir.**
- Ayaklarınızı daima uygun bir yerde tutun ve motorlu testereyi sadece sabit, güvenli ve düz bir yüzey üzerinde durarak çalıştırın.** Kaygan veya dengesiz yüzeyler (merdiven basamakları gibi) denge kaybına veya motorlu testerenin kontrol edilememesine yol açabilirler.
- Gergin bir dalı keserken, geri tepme riskine karşı dikkatli olun.** Ağaç liflerindeki gerilim serbest bırakıldığında, geri dönme etkisiyle yüklü dal operatöre çarpabilir ve/veya motorlu testerenin kontrol dışı kalmasına yol açabilir.
- Yeni yetişmiş çalılık ve fundalıkları keserken çok dikkatli olun.** İnce materyaller dişli zincirine takılabilir ve size doğru fırlayabilir ve/veya dengenizi kaybetmenize yol açabilirler.
- Motorlu testereyi kapattıktan sonra ön kulptan kavrayıp, vücudunuzdan uzak tutarak taşıyın.** Motorlu testere taşınırken veya yerleştirilirken kılavuz çubuğu kapağı daima takılmalıdır. Motorlu testerenin doğru idare edilmesi dişli zincirle kazara temas olasılığını azaltır.
- Yağlama, zincir gerginliği ve yedek parçalarla ilgili talimatlara uyun.** Doğru gerginliğe ve yağlamaya sahip olmayan bir zincir kopabilir veya geri tepme riskini artırabilir.
- Kulpları kuru ve temiz, yağ ve gres izleri bulundurmayacak şekilde muhafaza edin.** Gres ve yağ bulaşmış kulplar kaygandır, kontrol kaybına yol açabilirler.
- Yalnızca ahşap malzemeler kesin.** Motorlu testereyi öngörülmeden amaçlar için kullanmayın. Örneğin: Motorlu testereyi plastik malzemeler, yapı malzemeleri veya ahşap olmayan malzemeler kesmek için kullanmayın. Motorlu testerenin öngörülenlerden farklı işlemlerde kullanılması tehlikeli durumlara yol açabilir.

PRAVIDLA BEZPEČNOSTI

Všeobecné bezpečnostní pokyny

⚠ VÝSTRAHA! - Přečtěte si všechny bezpečnostní pokyny a celý návod. Nedodržení veškerých následujících pokynů může vést k úrazu elektrickým proudem, ke vzniku požáru a/nebo k vážnému zranění osob.

Ušchovejte veškeré pokyny a návod pro budoucí použití.

Výrazem „elektrické nářadí“ ve všech dále uvedených výstražných pokynech je myšleno elektrické nářadí napájené (pohyblivým přívodem) ze sítě, nebo nářadí napájené z baterií (bez pohyblivého přívodu).

1) Bezpečnost pracovního prostředí

- Udržujte pracoviště v čistotě a dobře osvětlené. Nepořádek a tmavá místa na pracovišti bývají příčinou nehod.
- Nepoužívejte elektrické nářadí v prostředí s nebezpečím výbuchu, kde se vyskytují hořlavé kapaliny, plyny nebo prach. V elektrickém nářadí vznikají jiskry, které mohou zapálit prach nebo výparu.
- Při používání elektrického nářadí zamezte přístupu dětí a dalších osob (Obr.4, str.18). Budete-li vyrušováni, můžete ztratit kontrolu nad prováděnou činností.

2) Elektrická bezpečnost

- Vidlice pohyblivého přívodu elektrického nářadí musí odpovídat síťové zásuvce. Nikdy jakýmkoli způsobem neupravujte vidlici. S nářadím, které má ochranné spojení se zemí, nikdy nepoužívejte žádné zásuvkové adaptéry. Vidlice, které nejsou znehodnoceny úpravami, a odpovídající zásuvky omezí nebezpečí úrazu elektrickým proudem.
- Vyvarujte se dotyku těla s uzemněnými předměty, jako např. potrubí, tělesa ústředního topení, sporáky a chladničky. Nebezpečí úrazu elektrickým proudem je větší, je-li vaše tělo spojeno se zemí.
- Nevystavujte elektrické nářadí dešti, vlhku nebo mokru (Obr.6, str.19). Vnikne-li do elektrického nářadí voda, zvyšuje se nebezpečí úrazu elektrickým proudem.
- Nepoužívejte pohyblivý přívod k jiným účelům. Nikdy nenoste a netahejte elektrické nářadí za přívod ani nevytrhávejte vidlici ze zásuvky tahem za přívod. Chraňte přívod před horkem, mastnotou, ostrými hranami a pohyblivými se částmi. Poškozené nebo zamotané přívody zvyšují nebezpečí úrazu elektrickým proudem.
- Je-li elektrické nářadí používáno venku, používejte prodlužovací přívod vhodný pro venkovní použití. Používání prodlužovacího přívodu pro venkovní použití omezuje nebezpečí úrazu elektrickým proudem.
- Používá-li se nářadí ve vlhkých prostorech, používejte napájení chráněné proudovým chráničem (RCD). Používání RCD omezuje nebezpečí úrazu elektrickým proudem.

3) Bezpečnost osob

- Při používání elektrického nářadí buďte pozorní, věnujte pozornost tomu, co právě děláte, soustředte se a strážlivě uvažujte. Nepracujte s elektrickými nářadím, jste-li unaveni nebo jste-li pod vlivem drog, alkoholu nebo léků (Obr.1, str.18). Chvilková nepozornost při používání elektrického nářadí může vést k vážnému poranění osob.
- Používejte ochranné pomůcky. Vždy používejte ochranu očí. Ochranné pomůcky jako např. respirátor, bezpečnostní obuv s protiskluzovou úpravou, tvrdá pokrývka hlavy nebo ochrana

sluchu, používané v souladu s podmínkami práce, snižují nebezpečí poranění osob.

- Vyvarujte se neúmyslného spuštění. Ujistěte se, zda je spínač při zapojování vidlice do zásuvky a/nebo při zasouvání baterií či při přenášení nářadí vypnutý. Přenášení nářadí s prstem na spínači nebo zapojování vidlice nářadí se zapnutým spínačem může být příčinou nehod.
 - Před zapnutím nářadí odstraňte všechny seřizovací nástroje nebo klíče. Seřizovací nástroj nebo klíč, který ponecháte připraven k otáčející se části elektrického nářadí, může být příčinou poranění osob.
 - Pracujte jen tam, kam bezpečně dosáhnete. Vždy udržujte stabilní postoj a rovnováhu. Budete tak lépe ovládat elektrické nářadí v nepředvídatelných situacích.
 - Oblékejte se vhodným způsobem. Nepoužívejte volné oděvy ani šperky. Dbejte, aby vaše vlasy, oděv a rukavice byly dostatečně daleko od pohyblivých se částí. Volné oděvy, šperky a dlouhé vlasy mohou být zachyceny pohyblivými se částmi.
 - Jsou-li k dispozici prostředky pro připojení zařízení k odsávání a sběru prachu, zajistěte, aby taková zařízení byla připojena a správně používána. Použití těchto zařízení může omezit nebezpečí způsobená vznikajícím prachem.
- 4) Používání elektrického nářadí a péče o ně
- Nepřetěžujte elektrické nářadí. Používejte správné nářadí, které je určené pro prováděnou práci. Správné elektrické nářadí bude lépe a bezpečněji vykonávat práci, pro kterou bylo konstruováno.
 - Nepoužívejte elektrické nářadí, které nelze zapnout a vypnout spínačem. Jakékoli elektrické nářadí, které nelze ovládat spínačem, je nebezpečné a musí být opraveno.
 - Odpojte nářadí vytažením vidlice ze síťové zásuvky a/nebo odpojením baterií před jakýmkoli seřizováním, výměnou příslušenství nebo před uložním nepoužívaného elektrického nářadí (Obr.2, str.18). Tato preventivní bezpečnostní opatření omezují nebezpečí nahodilého spuštění elektrického nářadí.
 - Nepoužívané elektrické nářadí ukládejte mimo dosah dětí a nedovolte osobám, které nebyly seznámeny s elektrickým nářadím nebo s těmito pokyny, aby nářadí používaly. Elektrické nářadí je v ruce nezkušených uživatelů nebezpečné.
 - Udržujte elektrické nářadí. Kontrolujte seřízení pohyblivých se částí a jejich pohyblivost, soustředte se na praskliny, zlomené součásti a jakékoli další okolnosti, které mohou ohrozit funkci elektrického nářadí. Je-li nářadí poškozeno, před dalším používáním zajistěte opravu. Mnoho nehod je způsobeno nedostatečně udržovaným elektrickým nářadím.
 - Rezací nástroje udržujte ostré a čisté. Správně udržované a naostřené řezací nástroje s menší pravděpodobností zachytí za materiál nebo se zablokují a práce s nimi se snáze kontroluje.
 - Elektrické nářadí, příslušenství, pracovní nástroje atd. používejte v souladu s těmito pokyny a takovým způsobem, jaký byl předepsán pro konkrétní elektrické nářadí, a to s ohledem na dané podmínky práce a druh prováděné práce. Používání elektrického nářadí k provádění jiných činností, než pro jaké je určeno, může vést k nebezpečným situacím.

5) Servis

- Opravy vašeho elektrického nářadí svěřte kvalifikované osobě, která bude používat identické náhradní díly. Tímto způsobem bude zajištěna stejná úroveň bezpečnosti elektrického nářadí jako před opravou.

Bezpečnostní varování pro řetězovou pilu

- Je-li řetězová pila v činnosti, držte všechny části těla mimo pilový řetěz. Předtím, než spustíte řetězovou pilu, ujistěte se, že pilový řetěz se ničeho nedotýká. Chvilce nepozornosti, když jsou řetězové pily v činnosti, může způsobit, že se vaše oblečení nebo tělo zachytí o pilový řetěz.**
- Vždycky držte řetězovou pilu pravou rukou za zadní rukojeť a levou rukou za přední rukojeť. Držení řetězové pily obrácenou konfigurací rukou zvyšuje riziko zranění osoby a nikdy by se nemělo používat.**
- Elektromechanické nářadí držte jen za izolované úchopové povrchy, protože se pilový řetěz může dotknout skrytého vedení nebo svého vlastního přívodu. Dotyk pilového řetězu se „živým“ vodičem může způsobit, že se neizolované kovové části elektromechanického nářadí stanou „živými“ a mohou zranit uživatele elektrickým proudem.**
- Používejte bezpečnostní brýle a ochranu sluchu. Doporučuje se další ochranné vybavení pro hlavu, ruce, nohy a chodidla. Odpovídající ochranné oblečení snižuje možnost poranění osoby odlétajícími částicemi nebo náhodného dotyku s pilovým řetězem.**
- Nepracujte s řetězovou pilou na stromě. Práce s řetězovou pilou, pokud je nahoře na stromě, může mít za následek zranění osob.**
- Vždy zaujímejte správný postoj a pracujte s řetězovou pilou pouze, stojíte-li na pevném, bezpečném a rovném povrchu. Kluzké nebo nestabilní povrchy, například žebříky, mohou zapříčinit ztrátu rovnováhy nebo kontroly řetězové pily.**
- Při řezání větve, která je napružená, buďte připraveni uskočit. Je-li napětí ve vláknách dřeva uvolněno, napružená větev může uhodit uživatele a/nebo odhodit řetězovou pilu mimo kontrolu.**
- Při řezání křoví a mladých stromků pracujte se zvýšenou opatrností. Tenký materiál může zachytit pilový řetěz a šlehnout vaším směrem nebo vás vyvést z rovnováhy.**
- Přenášejte řetězovou pilu za přední držadlo s řetězovou pilou vypnutou a vzdálenou od těla. Při přepravě nebo skladování řetězové pily vždy nasadte ochranný obal na vodičí lištu. Správným držením řetězové pily se omezí pravděpodobnost náhodného dotyku s pohyblivým se pilovým řetězem.**
- Dodržujte pokyny pro mazání, napínání řetězu a výměnu příslušenství. Nesprávně napnutý nebo namazaný řetěz se může buď přetřhnout, nebo zvýšit možnost zpětného vrhu.**
- Udržujte rukojeti suché, čisté a zbavené oleje a maziva. Mastné, zaolejované rukojeti jsou kluzké a způsobují ztrátu kontroly.**
- Řežte pouze dřevo. Nepoužívejte řetězovou pilu pro jiné účely, než pro které je určena. Například: nepoužívejte řetězovou pilu k řezání plastů, ždiva nebo jiných než dřevěných stavebních materiálů. Použití řetězové pily pro činnosti jiné, než pro které je určena, může způsobit nebezpečnou situaci.**

МЕРЫ ПРЕДОСТОРОЖНОСТИ

Общие правила техники безопасности для инструмента

ВНИМАНИЕ! - Прочитайте все правила техники безопасности и все указания. Несоблюдение правил техники безопасности и указаний может привести к поражению электрическим током, возгоранию и/или серьезным травмам.

Сохраняйте все указания и правила техники безопасности для консультации в будущем.

Термин «электроинструмент» в приведенных ниже правилах относится к электрическим инструментам, питание которых осуществляется от сети (с помощью кабеля - сетевого шнура) или аккумуляторной батареи (без кабеля).

1) Безопасность рабочей зоны

- Рабочая зона должна поддерживаться в чистоте и быть хорошо освещена.** Загроможденность и/или плохое освещение рабочей зоны могут привести к несчастным случаям.
- Не эксплуатируйте электроинструменты во взрывоопасных средах, например, при наличии воспламеняемых жидкостей, газов или пыли.** Электроинструменты являются источником искр, которые могут вызвать возгорание пыли или газов.
- Во время использования электроинструмента дети и посторонние лица должны находиться в удалении (Рис.4 на стр.18).** Отвлечись, оператор может потерять управление электроинструментом.

2) Электробезопасность

- Вилка сетевого шнура электроинструмента должна соответствовать розетке.** Ни в коем случае нельзя каким-либо образом изменять конструкцию вилки. Не используйте переходники при работе с электроинструментами, оснащенными заземлением (на массу). Использование надлежащих вилки и розетки снижает опасность поражения электрическим током.
- Не допускайте контакта вашего тела с землей или с массой, например, трубами, батареями отопления, кухонными плитами и холодильниками.** Если вы касаетесь телом земли или массы, это повышает опасность поражения электрическим током.
- Не допускайте, чтобы электроинструменты подвергались воздействию дождя и не используйте их во влажных местах (Рис.6 на стр.19).** Попадание воды в электроинструмент повышает опасность поражения электрическим током.
- Правильно обращайтесь с кабелем.** Ни в коем случае не тяните за кабель для транспортировки или перемещения электроинструмента или для его вынимания из розетки. Держите кабель в удалении от источников тепла, масла, острых кромок и движущихся деталей. Поврежденные или перекрученные кабели повышают опасность поражения электрическим током.
- При использовании электроинструмента на открытом воздухе используйте удлинитель, соответствующий такому применению.** Использование надлежащего кабеля снижает опасность поражения электрическим током.
- При невозможности избежать использования электроинструмента во влажном месте используйте сеть питания с защитой в виде дифференциального предохранителя (RCD).** Использование дифференциального предохранителя (RCD) снижает опасность поражения электрическим током.

3) Личная безопасность

- При использовании электроинструментов отвлекитесь, следите за своими действиями и руководствуйтесь здравым смыслом.** Не используйте электроинструмент в утомленном состоянии, а также если вы находитесь под воздействием наркотиков, алкоголя или лекарственных средств (Рис.1 на стр.18). Минутная невнимательность в ходе использования электроинструментов может привести к серьезным травмам.
- Используйте средства индивидуальной защиты.** Всегда надевайте защитные очки. Средства индивидуальной

защиты, например, респираторы, противоскользящая защитная обувь, средства защиты органов слуха, снижают опасность получения травм.

- Не допускайте случайных включений.** Убедитесь, что выключатель находится в положении «ВЫКЛ» перед подключением электроинструмента к сети питания или аккумуляторной батарее, а также перед его подъемом или транспортировкой. Транспортировка электроинструментов при выключателе, находящемся во включенном положении, может привести к несчастному случаю с серьезными последствиями.
 - Перед включением электроинструментов уберите все гаечные ключи, использовавшиеся для регулировок.** Оставшиеся на электроинструменте и соединенные с его движущимися частями гаечный ключ может привести к травмам.
 - Не отклоняйтесь от вертикального положения.** Во время работы всегда оставайтесь в надлежащем положении, обеспечивающем надежное равновесие. Это позволяет лучше контролировать электроинструмент в непредвиденных ситуациях.
 - Одевайтесь надлежащим образом.** Не надевайте просторную одежду и украшения. Держите волосы, одежду и перчатки в удалении от движущихся частей. Просторные предметы одежды, украшения или длинные волосы могут зацепиться за движущиеся детали.
 - При наличии устройств, подсоединяемых к системам отсасывания и сбора пыли, убедитесь в правильности подсоединения и использования таких устройств.** Использование таких устройств может снизить опасности, связанные с пылью.
- 4) Эксплуатация и техобслуживание электроинструментов
- Не подвергайте электроинструмент чрезмерным нагрузкам.** Используйте электроинструмент, подходящий для выполняемой операции. Использование надлежащего электроинструмента при соблюдении предусмотренных эксплуатационных параметров позволяет выполнять работу с большей эффективностью и безопасностью.
 - Не эксплуатируйте электроинструмент, если его выключатель работает ненадлежащим образом.** Любой электроинструмент, выключатель которого неисправен, является опасным и подлежит ремонту.
 - Выньте вилку сетевого шнура из розетки или отсоедините электроинструмент от аккумуляторной батареи перед тем, как приступить к каким-либо работам по регулировке, или смене насадок, а также перед помещением электроинструмента на хранение (Рис.2, на стр.18).** Такие меры предосторожности снижают опасность случайного включения электроинструмента.
 - Храните неиспользуемые электроинструменты в недоступных для детей местах и не позволяйте использовать их лицам, не имеющим опыта работы с такими инструментами или незнакомыми с настоящим руководством.** При использовании неопытными людьми электроинструменты являются источником опасности.
 - Выполняйте необходимое техобслуживание электроинструментов.** Проверьте правильность установки и отсутствие заклинивания движущихся частей, отсутствие поломок или других факторов, которые могут воздействовать на правильную работу электроинструментов. В случае повреждения электроинструмента необходимо отремонтировать его перед тем, как приступить к эксплуатации. Многие несчастные случаи вызваны ненадлежащим техобслуживанием электроинструментов.
 - Поддерживайте режущие органы в чистоте и в заточенном состоянии.** Находящиеся в хорошем состоянии и хорошо заточенные режущие органы имеют меньшую вероятность заклинивания и легче управляются.
 - Используйте электроинструменты и насадки в соответствии с данными указаниями и с учетом условий работы и выполняемой операции.** Использование электроинструмента для операции, для которых он не предназначен, может создать опасные ситуации.

5) Техобслуживание

- Поручайте выполнение ремонта электроинструмента только квалифицированным специалистам и используйте только оригинальные запчасти.** Это является гарантией постоянной безопасности электроинструмента.

Правила техники безопасности в отношении цепных пил:

- Во время работы цепной пилы следите за тем, чтобы все части тела находились на надлежащем расстоянии от зубчатой цепи.** Перед включением цепной пилы убедитесь, что зубчатая цепь не касается какого-либо человека. Минутная невнимательность в ходе использования цепной пилы может привести к тому, что одежда или части тела зацепятся за зубчатую цепь.
- Правой рукой всегда следует держать заднюю ручку, а левой - переднюю.** Ни в коем случае нельзя менять руки местами, т.к. это увеличивает опасность получения травмы.
- Держите инструмент за изолированные ручки при выполнении работ, в ходе которых рабочий орган может задеть невидимые кабели или собственный сетевой шнур.** В случае касания рабочим органом находящегося под напряжением проводника другие металлические части электроинструмента могут также оказаться под напряжением с возможным поражением оператора электрическим током.
- Надевайте защитные очки и приспособления для защиты органов слуха.** Рекомендуется применять другие средства индивидуальной защиты для защиты головы, рук, ног и ступней. Находящаяся защитная одежда снижает степень тяжести травм, которые могут быть вызваны отброшенными цепками или случайным прикосновением к зубчатой цепи.
- Не используйте цепную пилу, стоя на дереве.** Использование цепной пилы оператором, стоящим на дереве, может привести к травмам.
- Всегда правильно опирайтесь ногой и используйте цепную пилу только стоя на прочной, устойчивой и ровной поверхности.** Скользкие и неустойчивые поверхности, например, лестницы, могут привести к потере равновесия или управления ею.
- При отпиливании упругой ветки следует обращать внимание на опасность отскока.** При ослаблении напряженности древесных волокон под действием обратной силы ветка может ударить оператора и/или отбросит цепную пилу и привести к потере управления ею.
- Будьте крайне осторожны при резке молодых веток кустарников.** Тонкие материалы могут застрять в зубчатой цепи и затем отброшены в направлении оператора и/или привести к потере им равновесия.
- Переносите цепную пилу, взяв ее за переднюю ручку, предварительно выключив и следя за тем, чтобы она не касалась вашего тела.** При транспортировке цепной пилы или ее помещении на хранение всегда надевайте защитный кожух на направляющую шину. Правильное обращение с цепной пилой снижает вероятность случайного касания зубчатой цепи.
- Придерживайтесь указаний по смазке и натяжению цепи и по использованию запасных частей.** Имеющая неверное натяжение или неверно смазанная цепь может сломаться, а также увеличить опасность отскока.
- Следите за тем, чтобы ручки были чистыми, сухими и не имели следов масла или смазки.** Наличие масла или смазки на ручках делает их скользкими, что создает опасность потери управления.
- Пилите только дерево.** Не используйте цепную пилу на непредусмотренному назначению. Например, не используйте цепную пилу для резки пластика, строительных материалов и других недревянных материалов. Использование цепной пилы для операции, для которых она не предназначена, может создать опасные для людей ситуации.

ZASADY BEZPIECZEŃSTWA

Ogólne środki ostrożności związane z narzędziem

! UWAGA - Przeczytać wszystkie przestrogi i instrukcje. Nieprzestrzeganie środków ostrożności i instrukcji może spowodować porażenie prądem, pożar i/lub poważne obrażenia.

Zachować wszystkie przestrogi i instrukcje do wglądu.

Termin „narzędzie elektryczne” w przestroгах odnosi się do urządzeń elektrycznych uruchamianych poprzez podłączenie do sieci (za pomocą przewodu zasilającego) lub zasilanych akumulatorem (bezprowodowych).

1)) Bezpieczeństwo w miejscu pracy

- Miejsce pracy należy utrzymywać w czystości i musi ono być właściwie oświetlone. Zagrożone i/lub słabo oświetlone obszary mogą się przyczynić do wypadków.
- Nie uruchamiać narzędzi elektrycznych w miejscach zagrożonych wybuchem, na przykład takich, w których występują łatwopalne ciecze, gazy lub pyły. Narzędzia elektryczne wytwarzają iskry, które mogą powodować zapłon pyłów lub oparów.
- Podczas pracy narzędziem elektrycznym należy pilnować, aby dzieci i osoby postronne przebywały w odpowiedniej odległości (Rys.4, str.18). Chwilowe roztrągnięcie może spowodować utratę kontroli nad narzędziem.

2) Bezpieczeństwo elektryczne

- Wtyczka narzędzia elektrycznego musi pasować do gniazdka. Nie należy modyfikować wtyczki w żaden sposób. W przypadku narzędzi elektrycznych wyposażonych w uziemienie nie należy używać przejściówek. Niezmodyfikowane wtyczki i gniazdka zmniejszają ryzyko porażenia elektrycznego.
- Unikać kontaktu ciała z uziemionymi powierzchniami, takimi jak rury, kaloryfery, kuchenki i lodówki. Uziemione ciało zwiększa ryzyko porażenia prądem.
- Nie wystawiać narzędzi elektrycznych na działanie deszczu, ani nie używać ich w wilgotnych miejscach (Rys.6, str.19). Przedostanie się wody do narzędzia zwiększa ryzyko porażenia prądem.
- Nie naprężać ani nie obciążać nadmiernie przewodu zasilającego. Nie używać nigdy przewodu zasilającego do transportowania, ciągnięcia lub odłączania narzędzia elektrycznego od zasilania sieciowego. Trzymać przewód zasilający z dala od źródeł ciepła, oleju, ostro zakończonych krawędzi lub ruchomych części. Uszkodzone lub skręcone przewody zasilające zwiększają ryzyko porażenia prądem.
- W przypadku uruchamiania narzędzia elektrycznego na zewnątrz, należy używać przedłużacza przeznaczonego do użytku na zewnątrz. Korzystanie z odpowiedniego przewodu zmniejsza ryzyko porażenia prądem.
- Jeżeli nie można uniknąć używania narzędzia elektrycznego w wilgotnym miejscu, należy używać zasilacza zabezpieczonego wyłącznikiem różnicowo-prądowym (RCD). Korzystanie z wyłącznika różnicowo-prądowego (RCD) zmniejsza ryzyko porażenia prądem.

3) Bezpieczeństwo osobiste

- Nie rozpraszać się, kontrolować wykonywane przez siebie czynności i zachować rozsądek podczas pracy narzędziami elektrycznymi. Nie uruchamiać narzędzia elektrycznego, gdy jest się zmęczonym lub pod wpływem środków odurzających, alkoholu czy leków (Rys.1, str.18). Chwila nieuwagi podczas pracy narzędziami elektrycznymi może spowodować poważne obrażenia.
- Używać sprzętu ochrony osobistej. Podczas pracy należy zawsze nosić okulary ochronne. Sprzęt ochrony osobistej, taki jak maski przeciwpyłowe, obuwie antypoślizgowe, kask ochronny czy środki ochrony słuchu zmniejszają prawdopodobieństwo

odniesienia obrażeń.

- Unikać przypadkowego uruchomienia narzędzia. Przed podłączeniem narzędzia do zasilania sieciowego i/lub do akumulatorów, jak również przed jego podniesieniem czy transportem należy się upewnić, że przełącznik znajduje się w położeniu wyłączonym. Przeniesienie narzędzi elektrycznych z wciśniętym przełącznikiem lub podłączonych do sieci z przełącznikiem w położeniu włączonym może spowodować wypadek.
 - Przed włączeniem narzędzia elektrycznego należy z niego wyjąć wszelkie klucze regulacyjne. Klucz przyczepiony do obracającej się części narzędzia elektrycznego może spowodować obrażenia.
 - Nie wychylać się. Zawsze zachowywać prawidłową pozycję i równowagę. Umożliwi to zachowanie lepszej kontroli nad narzędziem elektrycznym w nieprzewidywalnych sytuacjach.
 - Nosić odpowiednią odzież roboczą. Nie nosić zbyt obszernej odzieży ani biżuterii. Trzymać włosy, odzież i rękawice z dala od poruszających się części. Obszerna odzież, biżuteria lub długie włosy mogą się zaplątać w poruszające się części.
 - W przypadku urządzeń, które należy podłączyć do instalacji wyciągowych i zbierających pyły, należy się upewnić, że są one podłączone i używane w prawidłowy sposób. Korzystanie z takich urządzeń może zmniejszyć zagrożenia związane z pyłem i kurzem.
- 4) Obsługa i konserwacja narzędzi elektrycznych
- Nie działać na narzędzie elektryczne z nadmierną siłą. Używać narzędzia odpowiedniego do pracy, którą chce się wykonać. Odpowiednie narzędzie elektryczne umożliwia efektywniejsze i bezpieczniejsze wykonanie pracy, pod warunkiem zachowania limitów przewidzianych parametrów eksploatacyjnych.
 - Nie używać narzędzia elektrycznego, jeżeli przełącznik nie działa prawidłowo. Jakikolwiek narzędzie elektryczne, którego nie można kontrolować za pomocą przełącznika zasilania, jest niebezpieczne i wymaga naprawy.
 - Przed przystąpieniem do jakiegokolwiek regulacji, wymiany akcesoriów lub odłożeniem urządzenia na miejsce należy odłączyć wtyczkę od gniazdka i/lub odłączyć akumulatory (Rys.2, str.18). Takie prewencyjne środki ostrożności zmniejszają ryzyko przypadkowego uruchomienia narzędzia elektrycznego.
 - Nie używane narzędzia elektryczne należy przechowywać poza zasięgiem dzieci i nie dopuszczać, aby były one obsługiwane przez osoby niedoświadczone i nieznające niniejszych instrukcji. Narzędzia elektryczne w rękach niedoświadczonych osób są niebezpieczne.
 - Wykonywać niezbędną konserwację narzędzi elektrycznych. Sprawdzać narzędzia elektryczne pod kątem ewentualnego nieprawidłowego montażu lub zablokowania poruszających się części, pęknięcia/złamania części lub jakiegokolwiek innej anomalii mogącej negatywnie wpływać na ich sprawne działanie. Jeżeli narzędzie jest uszkodzone, przed użyciem należy je oddać do naprawy. Wiele wypadków spowodowanych jest niedostateczną konserwacją narzędzi elektrycznych.
 - Narzędzia tnące należy utrzymywać w czystości i muszą one być naostrzone. Narzędzia tnące w dobrym stanie, z naostrzonymi ostrzami, zmniejszają prawdopodobieństwo zablokowania i łatwiej nad nimi utrzymać kontrolę.
 - Używać narzędzia elektrycznego, akcesoriów, końcówek itp. zgodnie z niniejszymi instrukcjami, uwzględniając również warunki robocze i rodzaj wykonywanej pracy. Używanie narzędzia elektrycznego do czynności innych niż te, do których jest ono przeznaczone, może stwarzać niebezpieczne sytuacje.

5) Pomoc techniczna

- Naprawę narzędzi elektrycznych należy powierzać

tylko wykwalifikowanym serwisantom i należy używać tylko oryginalnych części zamiennych. Gwarantuje to bezpieczeństwo narzędzia elektrycznego.

Zalecenia dotyczące bezpieczeństwa dla pilarek łańcuchowych:

- Trzymać wszystkie części ciała z dala od łańcucha zębatego, gdy pilarka łańcuchowa jest włączona. Przed uruchomieniem pilarki łańcuchowej należy się upewnić, że łańcuch zębaty nie styka się z niczym. Chwila nieuwagi podczas uruchamiania pilarek łańcuchowych może spowodować pochwycenie odzieży lub ciała przez łańcuch zębaty.
- Prawa dłoń musi zawsze mocno trzymać tylną rękojeść, natomiast lewa dłoń przednią rękojeść. Nigdy nie zamieniać dłoni trzymających pilarkę łańcuchową, gdyż zwiększa to ryzyko wypadków i obrażeń.
- Trzymać narzędzie za izolowane powierzchnie podczas wykonywania czynności, w trakcie której narzędzie może się zetknąć z ukrytymi przewodami lub własnym przewodem zasilającym. Zetknięcie się narzędzia z przewodem „pod napięciem” może spowodować podłączenie pod napięcie metalowych części narzędzia elektrycznego, co grozi operatorowi porażeniem prądem.
- Nosić okulary ochronne i środki ochrony słuchu. Zaleca się stosowanie innych zabezpieczeń głowy, dłoni, nóg i stóp. Noszenie odpowiedniej odzieży ochronnej zmniejsza ryzyko obrażeń spowodowanych przez latające drzazgi oraz przypadkowy kontakt z łańcuchem zębatym.
- Nie używać pilarki łańcuchowej na drzewie. Uruchomienie pilarki łańcuchowej na drzewie może spowodować obrażenia.
- Należy zawsze trzymać stopy prawidłowo oparte i uruchamiać pilarkę łańcuchową tylko wtedy, gdy stoi się na solidnej, bezpiecznej i płaskiej powierzchni. Niestabilne lub śliskie powierzchnie, takie jak schody czy drabiny, mogą spowodować utratę równowagi lub kontroli nad pilarką łańcuchową.
- Podczas przecinania napiętej gałęzi należy uważać na niebezpieczeństwo odrzutu. Podczas zwalniania napięcia włókien drewna odciągnięta gałąź może uderzyć operatora i/lub spowodować niekontrolowany odrzut pilarki łańcuchowej.
- Zachować maksymalną ostrożność podczas ścinania młodych krzewów i krzaków. Cienkie materiały mogą się zakleszczyć w łańcuchu zębatym i mogą zostać odrzucone w kierunku operatora i/lub spowodować utratę jego równowagi.
- Pilarkę łańcuchową należy przenosić, trzymając ją za przednią rękojeść i z dala od ciała, po uprzednim jej wyłączeniu. Przed transportem pilarki łańcuchowej lub jej odłożeniem na miejsce należy zawsze nałożyć osłonę na prowadnicę. Obchodzenie się z pilarką łańcuchową w prawidłowy sposób zmniejsza ryzyko przypadkowego kontaktu z łańcuchem zębatym.
- Przestrzegać zaleceń dotyczących smarowania, napinania łańcucha oraz części zamiennych. Nieprawidłowo napięty lub nienasmarowany łańcuch może pęknąć lub zwiększyć ryzyko odrzutu.
- Rękojeści należy utrzymywać w czystości i suchości, bez śladów oleju i smaru. Rękojeści zabrudzone smarem i olejem są śliskie, co może spowodować utratę kontroli nad narzędziem.
- Narzędzia należy używać wyłącznie do cięcia drewna. Nie używać pilarki łańcuchowej do zastosowań innych niż te, do których jest ona przeznaczona. Na przykład: nie używać pilarki łańcuchowej do cięcia tworzyw sztucznych, materiałów budowlanych lub materiałów innych niż drewno. Używanie pilarki łańcuchowej do celów innych niż te, do których jest ona przeznaczona, może stwarzać niebezpieczne sytuacje.

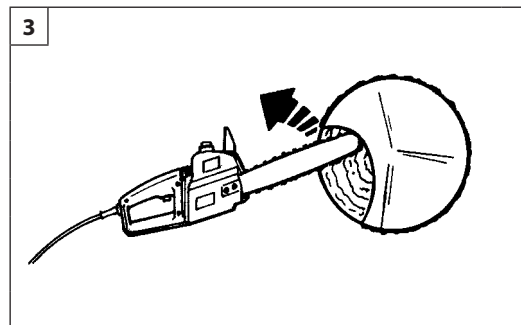
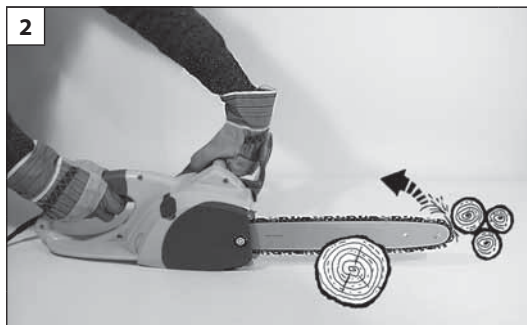
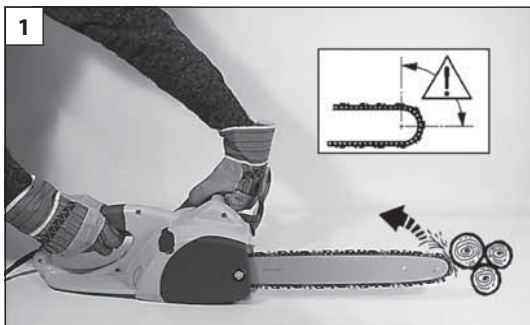

Português

Ελληνικά

Türkçe

NORMAS DE SEGURANÇA

Causas do contragolpe e prevenção para o operador:

Pode ocorrer um contragolpe quando a ponta ou a extremidade da barra de guia toca num objecto, ou quando a madeira se fecha sobre si mesma apertando a corrente dentada na secção de corte (Fig. 1-2-3).

O contacto da extremidade da barra pode, em certos casos, provocar subitamente uma reacção inversa, empurrando a barra de guia para cima e para trás, em direcção ao operador.

O aperto da corrente dentada na parte superior da barra de guia pode empurrar rapidamente a corrente dentada para trás, em direcção ao operador.

Qualquer uma destas reacções pode causar uma perda de controlo da serra provocando, assim, graves acidentes pessoais. Não se fie exclusivamente nos dispositivos de segurança integrados na serra. Ao utilizador de uma motosserra convém adoptar diversas medidas para eliminar os riscos de acidentes ou de lesões ao longo do trabalho de corte.

O contragolpe é o resultado de uma má utilização da ferramenta e/ou de procedimentos ou de condições de funcionamento incorrectas e pode ser evitado adoptando as precauções apropriadas e especificadas de seguida:

- **Pegue firmemente na serra com ambas as mãos, com os polegares e os dedos à volta das pegas da motosserra, e coloque o corpo e os braços numa posição que lhe permita resistir às forças de contragolpe.** As forças de contragolpe podem ser controladas pelo operador se se adoptarem as precauções necessárias. Não largue a motosserra.
- **Não se debruce e não corte acima da altura dos ombros.** Isto contribui para evitar os contactos involuntários com as extremidades do corpo e permite um melhor controlo da motosserra nas situações imprevistas.
- **Utilize unicamente as barras e as correntes de substituição especificadas pelo fabricante.** Barras e correntes de substituição inadequadas podem originar uma ruptura da corrente e/ou contragolpes.
- **Siga as instruções do fabricante relativamente ao afiamento e à manutenção da corrente.** Aumentar a profundidade de corte pode levar a um maior contragolpe.

ΠΡΟΔΙΑΓΡΑΦΕΣ ΑΣΦΑΛΕΙΑΣ

Αιτίες αναπηδήσεων και προληπτικά μέτρα για το χειριστή:

Το εργαλείο μπορεί να αναπηδήσει, εάν το άκρο της ράβδου οδήγησης έρθει σε επαφή με κάποιο αντικείμενο ή εάν κατά την επαναφορά του ξύλου η οδοντωτή αλυσίδα σφηνώσει στο τμήμα κοπής (εικ. 1-2-3).

Η επαφή του άκρου της ράβδου μπορεί, σε ορισμένες περιπτώσεις, να προκαλέσει ξαφνικά αντίθετη αντίδραση, ωθώντας τη ράβδου οδήγησης προς τα πάνω και προς τα πίσω, προς το χειριστή.

Η ενσφήνωση της οδοντωτής αλυσίδας στο πάνω τμήμα της ράβδου οδήγησης μπορεί να προκαλέσει ταχεία ώθηση της οδοντωτής αλυσίδας προς τα πίσω, προς το χειριστή.

Και οι δύο αυτές αντιδράσεις μπορεί να οδηγήσουν σε απώλεια του ελέγχου του πριονιού, προκαλώντας σοβαρά ατυχήματα. Μη βασίζεστε αποκλειστικά και μόνο στα συστήματα ασφαλείας που διαθέτει το πριόνι. Ο χειριστής ενός αλυσοπριονίου πρέπει να λαμβάνει διάφορα μέτρα προφύλαξης για την εξάλειψη του κινδύνου ατυχημάτων ή τραυματισμών κατά τη διάρκεια των εργασιών κοπής.

Οι αναπηδήσεις οφείλονται σε εσφαλμένη χρήση του εργαλείου ή/και σε εσφαλμένες διαδικασίες ή συνθήκες λειτουργίας και μπορούν να αποφευχθούν με τη λήψη των κατάλληλων προφυλάξεων που αναφέρονται παρακάτω:

- **Κρατάτε το πριόνι σταθερά και με τα δύο χέρια, με τους αντίχειρες και τα δάχτυλα γύρω από τις λαβές του αλυσοπριονίου και με το σώμα και τους βραχίονες σε θέση που διασφαλίζει την αντίσταση στις δυνάμεις αναπήδησης.** Οι δυνάμεις αναπήδησης μπορούν να ελεγχθούν από το χειριστή εφόσον έχουν ληφθεί οι απαιτούμενες προφυλάξεις. Μην αφήνετε το αλυσοπριόνιο από τα χέρια σας.
- **Μην σκύβετε και μην κόβετε κρατώντας το μηχάνημα πάνω από το ύψος των ώμων.** Με τον τρόπο αυτό, μπορεί να αποφευχθεί η ακούσια επαφή με τα άκρα του σώματος και διασφαλίζεται καλύτερος έλεγχος του αλυσοπριονίου σε απρόβλεπτες καταστάσεις.
- **Χρησιμοποιείτε μόνο τις ανταλλακτικές ράβδους και αλυσίδες που καθορίζονται από τον κατασκευαστή.** Οι ακατάλληλες ανταλλακτικές ράβδους και αλυσίδες μπορεί να προκαλέσουν θραύση της αλυσίδας ή/και αναπήδηση.
- **Τηρείτε τις οδηγίες του κατασκευαστή σχετικά με το τρόχισμα και τη συντήρηση της αλυσίδας.** Η αύξηση του βάθους κοπής μπορεί να προκαλέσει μεγαλύτερες αναπηδήσεις.

GÜVENLİK ÖNLEMLERİ

Geri tepme nedenleri ve operatöre yönelik tedbirler:

Çubuğun ucu veya kenarı bir nesneye çarptığında veya aħşap kendi içine kapanıp dişli zinciri kesme bölümüne sıkıktırıldığında bir geri tepme ile karşılaşılabilir (Şek.1-2-3).

Çubuğun kenarının temas etmesi, bazı durumlarda kılavuz çubuğunu yukarıya doğru ve geriye, operatöre doğru iterek beklenilmeyen ters bir etki yaratabilir.

Dişli zincirin kılavuz çubuğunun üst kısmına sıkışması dişli zinciri hızla geriye, operatöre doğru itebilir.

Bu tepkilerden herhangi biri testerede kontrol kaybına yol açarak ciddi kişisel yaralanmalara neden olabilir. Yalnızca testereye entegre güvenlik aygıtlarına itimat etmeyin. Bir motorlu testere kullanıcısının kesme işlemi esnasındaki kaza ve yaralanma risklerini önlemek için farklı tedbirler de alması önerilmektedir.

Geri tepme, aletin ve/veya prosedürlerin yanlış kullanımının veya uygun olmayan çalışma koşullarının bir sonucudur ve aşağıda açıklanan uygun tedbirlerin alınması ile önlenebilir:

- **Testereyi başparmaklarınız ve diğer parmaklarınız kulpu kavrayacak şekilde sıkıca tutun ve vücudunuzu ve kollarınızı geri tepme kuvvetine karşı koymanızı sağlayacak bir pozisyona getirin.** İlgili tedbirler alındığı takdirde, geri tepme kuvvetleri operatör tarafından kontrol edilebilirler. Motorlu testereyi çalışmaya bırakmayın.
- **Testerenin üzerine doğru eğilmeyin ve omuz hizası üzerinde kesim yapmayın.** Bu, gövde kenarlarına kazara temasın önlenmesine yardımcı olur ve beklenilmeyen durumlarda motorlu testerenin daha iyi kontrol edilebilmesini sağlar.
- **Yalnızca üretici tarafından belirtilen çubuk ve zincir yedek parçalarını kullanın.** Uygun olmayan çubuk ve zincir yedek parçaları zincirde kopmaya ve/veya geri tepmelere sebebiyet verebilir.
- **Zincirin bilenmesi ve bakımı ile ilgili üretici talimatlarına uyun.** Kesme derinliğinin artırılması daha şiddetli bir geri tepmeye yol açabilir.

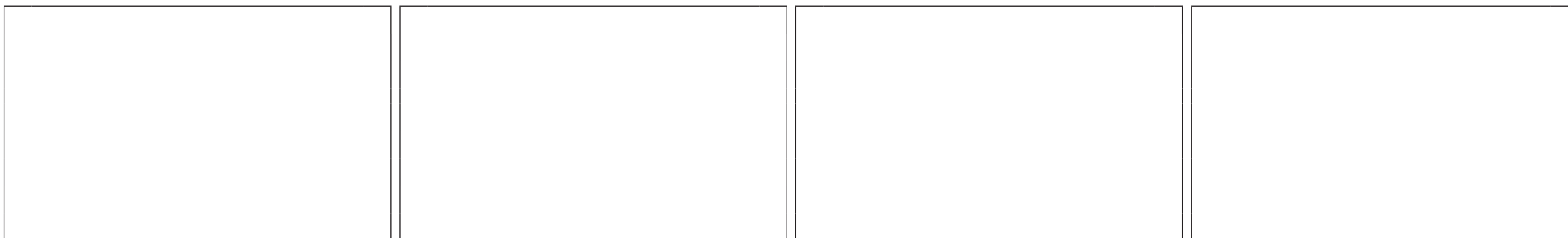

Česky	Русский	Polski
BEZPEČNOSTNÍ PŘEDPISY	МЕРЫ ПРЕДОСТОРОЖНОСТИ	ZASADY BEZPIECZEŃSTWA
<p>Příčiny zpětného vrhu a způsoby, jak mu může uživatel zamezit: Zpětný vrh může vzniknout, když se nos nebo špička vodící lišty dotkne předmětu, nebo když se dřevo uzavírá a sevře pilový řetěz v řezu (Obr.1-2-3).</p> <p>Dotyk špičky v některých případech může způsobit náhlou zpětnou reakci, vrhnutí vodící lišty nahoru a zpět směrem k uživateli.</p> <p>Sevření pilového řetězu podél špičky vodící lišty může vytlačit vodící lištu rychle zpět směrem k uživateli.</p> <p>Každá z těchto reakcí může způsobit, že ztratíte kontrolu nad pilou, což může způsobit vážné poranění osoby. Nespoléhejte výhradně na bezpečnostní zařízení vestavěná ve vaší pile. Jako uživatel řetězové pily musíte podniknout více kroků, abyste provozovali vaše řezací práce bez nehody nebo zranění.</p> <p>Zpětný vrh je důsledkem nesprávného používání nářadí a/nebo nesprávných pracovních postupů nebo podmínek a lze mu zabránit náležitým dodržováním níže uvedených opatření:</p> <ul style="list-style-type: none"> • Držte rukojeť pevně, přičemž palce a prsty obepínají rukojeti řetězové pily, s oběma rukama na pile a umístíte svoje tělo a paži tak, aby vám umožnily odolávat silám zpětného vrhu. <i>Sily zpětného vrhu může uživatel kontrolovat, dodrží-li správná bezpečnostní opatření. Nepouštějte řetězovou pilu z rukou.</i> • Непřесажуйте а нережете над вы́шкой рамене. <i>Toto pomáhá zabránit nechtěnému dotyku špičkou a dává možnost lepší kontroly nad řetězovou pilou v neočekávaných situacích.</i> • Používejte pouze náhradní lišty a řetězy specifikované výrobcem. <i>Nevhodné náhradní lišty a řetězy mohou způsobit roztržení řetězu a/nebo zpětný vrh.</i> • Dodržujte pokyny výrobce pro ostření a údržbu pilového řetězu. <i>Pokles výšky omezovací patky může vést ke zvýšenému zpětnému vrhu.</i> 	<p>Причины отскока и меры предосторожности для оператора: Отскок может произойти при касании какого-либо предмета кончиком направляющей шины или когда дерево смыкается и защемляет пилу в пропиле (Рис.1-2-3).</p> <p>Касание предмета кончиком шины в некоторых случаях может вызвать создание внезапной обратной силы, которая отбрасывает пилу вверх и назад на оператора.</p> <p>Защемление зубчатой цепи в верхней части направляющей шины может привести к быстрому отбрасыванию цепи назад на оператора.</p> <p>В обоих вышеописанных случаях оператор может потерять контроль над пилой и получить тяжелые травмы. Не следует полагаться исключительно на устройства безопасности, входящие в состав пилы. При использовании цепной пилы следует принять ряд мер предосторожности, направленных на предотвращение несчастных случаев или травм при работе.</p> <p>Отскок является результатом неверного использования инструмента и/или неверной методики или условий работы; он может быть предотвращен благодаря применению нижеприведенных мер предосторожности:</p> <ul style="list-style-type: none"> • Крепко держите пилу обеими руками, обхватив всеми пальцами ее рукоятки; при этом ваше тело и руки должны находиться в положении, позволяющем противостоять отскоку. <i>Оператор может справиться с отскоком, если примет надлежащие меры предосторожности. Не отпускайте цепную пилу.</i> • Не тянитесь и не пилите на высоте выше уровня плеч. <i>Это позволяет избежать случайных касаний пилы руками и лучше контролировать цепную пилу в непредвиденных ситуациях.</i> • Используйте только запасные цепи и шины, указанные изготовителем. <i>Использование ненадлежащих цепей и шин может привести к поломке цепи и/или отскоку.</i> • Соблюдайте указания изготовителя, относящиеся к заточке и техобслуживанию цепи. <i>Увеличение глубины резки может привести к более сильному отскоку.</i> 	<p>Przyczyny odrzutu i sposoby zapobiegania temu zjawisku przez operatora: Gdy końcówka prowadnicy zetknie się z ciałem obcym lub gdy przecinane drewno się zamknie, powodując zakleszczenie wewnątrz łańcucha zębatego, może dojść do odrzutu (Rys.1-2-3).</p> <p>Zetknięcie się końcówki może w pewnych przypadkach spowodować nagłą reakcję, popychając prowadnicę do góry i do tyłu, ku operatorowi.</p> <p>Zablokowanie łańcucha zębatego w górnej części prowadnicy może spowodować szybkie odepchnięcie łańcucha zębatego do tyłu, ku operatorowi.</p> <p>Każda z wyżej wymienionych reakcji może spowodować utratę kontroli nad pilarką, grożąc operatorowi poważnymi obrażeniami. Nie polegać wyłącznie na zabezpieczeniach wbudowanych w pilarkę. Użytkownik pilarki łańcuchowej powinien zastosować różne środki ostrożności, aby wyeliminować ryzyko wypadków lub obrażeń podczas wykonywania prac.</p> <p>Do odrzutu dochodzi w wyniku nieprawidłowej obsługi narzędzia i/lub niewłaściwych procedur lub warunków roboczych; można go uniknąć, stosując odpowiednie środki ostrożności wymienione poniżej:</p> <ul style="list-style-type: none"> • Trzymać mocno pilarkę oburącz, tak, aby kciuki i palce obejmowały jej rękojeści; ciało i ramiona powinny się znajdować w pozycji umożliwiającej stawianie oporu siłom odrzutu. <i>Operator może kontrolować siły odrzutu pod warunkiem zastosowania właściwych środków ostrożności. Nie pozostawiać włączonej pilarki łańcuchowej bez nadzoru.</i> • Nie wychylać się i nie wykonywać nigdy cięcia na wysokościach powyżej ramion. <i>W ten sposób można zapobiec przypadkowemu kontaktowi z końcami i zachować lepszą kontrolę nad pilarką łańcuchową w nieprzewidzianych sytuacjach.</i> • Stosować wyłącznie prowadnice i łańcuchy zamienne zalecane przez producenta. <i>Nieodpowiednie prowadnice i łańcuchy zamienne mogą spowodować pęknięcie łańcucha i/lub odrzut.</i> • Przestrzegać zaleceń producenta w zakresie ostrzenia i konserwacji łańcucha. <i>Zwiększenie głębokości cięcia może spowodować większy odrzut.</i>



1

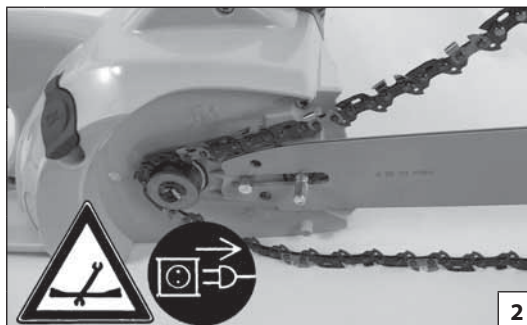

2



3

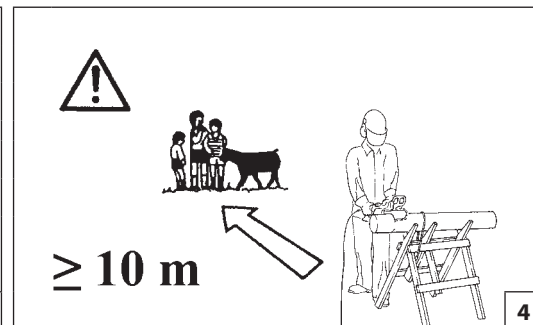

4

Português

Ελληνικά

NORMAS DE SEGURANÇA

ΠΡΟΔΙΑΓΡΑΦΕΣ ΑΣΦΑΛΕΙΑΣ

⚠ ATENÇÃO: Se utilizarem corretamente a eletroserra, terão um instrumento de trabalho cômodo, rápido e eficaz; se utilizarem de modo incorreto ou sem as devidas precauções pode-se transformar num instrumento perigoso. Para que o vosso trabalho seja sempre agradável e seguro, queiram respeitar escrupulosamente as normas de segurança indicadas a seguir e no decorrer do manual.

⚠ ATENÇÃO: O sistema de alimentação da sua máquina produz um campo electromagnético de intensidade muito baixa. Este campo pode interferir com alguns pacemaker. Para reduzir o risco de lesões graves ou mortais, as pessoas com pacemaker deverão consultar o seu médico e o fabricante do pacemaker antes de utilizar esta máquina.

⚠ ATENÇÃO! – A regulamentação nacional pode limitar o uso da máquina.

- 1- Não utilize a máquina antes de tomar totalmente conhecimento do modo específico de utilização do aparelho. Primeiramente, o operador deve praticar antes da utilização no campo.
- 2- A eletroserra deve ser utilizada somente por pessoas adultas em boas condições físicas e com o conhecimento das normas de uso.
- 3- Realize a montagem da aparelhagem de corte (barra e corrente) antes de ligar o plugue na tomada de força da rede elétrica (Fig. 2).
- 4- Não ponha em funcionamento a eletroserra sem o cárter cobre-corrente.
- 5- Controle que a tensão e a frequência indicadas sobre a plaqueta aplicada na eletroserra correspondam com aquela da rede elétrica.
- 6- Não utilize cabos, plugues ou extensões defeituosos e/ou fora das normas.
- 7- Desligue imediatamente o plugue da rede elétrica se o cabo estiver estragado ou cortado (Fig. 3); a ligação elétrica deve estar disposta de modo tal que se evite que pessoas ou veículos possam estragá-la pondo em

perigo si mesmos e vocês.

- 8- Controle a posição do cabo durante o trabalho, mantendo-o sempre distante do raio de ação da corrente e evitando que seja posto em tensão. Não corte perto de outros cabos elétricos.
- 9- Inicie o corte sempre com a corrente em movimento. Trabalhe utilizando a garra como ponto de apoio.
- 10- Escolha uma passagem segura para a caída das plantas.
- 11- É proibido aplicar a tomada de força da máquina qualquer dispositivo que não seja o fornecido pelo fabricante.
- 12- Mantenha todas as etiquetas com os sinais de perigo e de segurança em perfeitas condições. Em caso de danos ou deterioramentos, é necessário substituir as etiquetas imediatamente (vide pag.64-65).
- 13- Não efetue nunca operações ou reparações que não sejam de manutenção normal. Dirija-se às oficinas especializadas e autorizadas.
- 14- Siga sempre as nossas instruções e as operações de manutenção.
- 15- Verifique diariamente a serra eléctrica, certificando-se de que todos os dispositivos de segurança (e não só) se encontram em perfeitas condições de funcionamento.
- 16- Não trabalhe com uma eletroserra estragada, mal consertada, mal montada ou modificada abusivamente. Não tire ou estrague ou torne ineficaz nenhum dispositivo de segurança. Utilize só barras com comprimento indicado na tabela (p. 109).
- 17- Entregue ou empreste a eletroserra somente para pessoas expertas e com o conhecimento do funcionamento e da correta utilização da máquina. Entregue também o manual com as instruções de utilização, para que seja lido antes de começar o trabalho.
- 18- Dirija-se sempre ao seu revendedor para qualquer esclarecimento ou intervenção prioritária.
- 19- Guarde com cuidado o presente Manual e consulte-o todas as vezes antes de utilizar a máquina.
- 20- De salientar que o proprietário ou o operador é responsável pelos acidentes ou riscos sofridos por terceiros ou bens de sua propriedade.

⚠ ΠΡΟΣΟΧΗ - Το ηλεκτρικό αλυσοπρίονο, αν χρησιμοποιηθεί σωστά, είναι ένα γρήγορο εργαλείο εργασίας, βολικό και ικανό. Βολικό και ικανό εαν χρησιμοποιηθεί με λανθασμένο τρόπο η χωρίς τις προπαισες προφυλαξεις μπορεί να αποδειχθεί ένα επικυνδυνο εργαλείο. Για να είναι η εργασία σας παντα κυανοριστι και ασφαλης, να τηρειτε με ακριβεια τους κανονισμους ασφαλειας που αναφερονται παρακατω καθως και σε ολο το εγγχειριδιο.

⚠ ΠΡΟΣΟΧΗ: Το σύστημα ενεργοποίησης του μηχανήματός σας παράγει ένα ηλεκτρομαγνητικό πεδίο πολύ χαμηλής έντασης. Το πεδίο αυτό μπορεί να προκαλέσει παρεμβολές σε ορισμένους βηματοδότες. Για να μειωθεί ο κίνδυνος σοβαρών ή θανατηφόρων τραυματισμών, τα άτομα με βηματοδότη πρέπει να επικοινωνήσουν με τον ιατρό τους και τον κατασκευαστή του βηματοδότη πριν από τη χρήση του μηχανήματος αυτού.

⚠ ΠΡΟΣΟΧΗ! - Η χρήση του μηχανήματος μπορεί να περιορίζεται από εθνικούς κανονισμούς.

- 1- Μη χρησιμοποιείτε το μηχανήμα, εάν δεν έχετε λάβει ειδικές οδηγίες για τη χρήση του. Οι αρχάριοι χειριστές πρέπει να εξασκηθούν πριν από τη χρήση στο χώρο εργασίας.
- 2- Το ηλεκτρικό αλυσοπρίονο θα πρέπει να χρησιμοποιείται μόνο από άτομα ενήλικα, με καλή φυσική κατάσταση και που είναι γνωστές των κανονισμών λειτουργίας.
- 3- Συναρμολογήστε τα κοπτικά εξαρτήματα (λάμα και αλυσίδα) πριν συνδέσετε το ρευματολήπτη (φίς) με το ηλεκτρικό δίκτυο (Εικ.2).
- 4- Μη βάζετε σε λειτουργία το ηλεκτρικό αλυσοπρίονο χωρίς το προστατευτικό κάλυμμα της αλυσίδας.
- 5- Βεβαιωθείτε ότι οι τιμές της τάσης και της συχνότητας του ρεύματος που αναγράφονται στον πίνακα πάνω στο ηλεκτρικό αλυσοπρίονο, αντιστοιχούν με εκείνες του δικτύου σύνδεσης.
- 6- Μη χρησιμοποιείτε καλώδια, ρευματολήπτες (φίς) ή προεκτάσεις (μπαλαντέζες) ελαττωματικές ή που δεν τηρούν τους κανονισμούς.
- 7- Αποσυνδέστε αμέσως την πρίζα από το δίκτυο αν το καλώδιο είναι κατεστραμμένο ή κομμένο (Εικ.3). Η σύνδεση με το ηλεκτρικό ρεύμα πρέπει να είναι σε τέτοια θέση έτσι ώστε να μη μπορεί να πάθει ζημιά από άτομα ή οχήματα και να θέση αυτά και εσάς σε κίνδυνο.

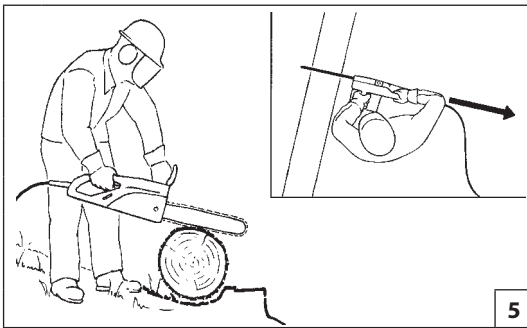

5



6

Ελληνικά

ΠΡΟΔΙΑΓΡΑΦΕΣ ΑΣΦΑΛΕΙΑΣ

- 8 - Ελέγχετε τη θέση του καλωδίου κατά τη διάρκεια της εργασίας, έτσι ώστε να βρίσκεται μακριά από την ακτίνα λειτουργίας της αλυσίδας και να μην τεντώνεται. Μην εργαζέστε κοντά σε άλλα ηλεκτρικά καλώδια.
- 9 - Αρχίστε την κοπή, με την αλυσίδα εν κινήσει. Εργαστείτε χρησιμοποιώντας το γάντζο σαν υποστηρίγματα.
- 10 - Διαλέξτε ένα σίγουρο πέραςμα για την πτώση των δέντρων.
- 11 - Απαγορεύεται η τοποθέτηση στο δυναμοδότη του μηχανήματος εξαρτημάτων που δεν παρέχονται από τον κατασκευαστή.
- 12 - Διατηρείτε όλες τις ετικέτες και τα σήματα κινδύνου και ασφαλείας σε άριστη κατάσταση. Σε περίπτωση βλάβης ή φθοράς, φροντίστε για την έγκαιρη αντικατάστασή τους (βλέπε σελ. 64-65).
- 13 - Μην πραγματοποιείτε μόνοι σας εργασίες επιδιορθωσης και μη εκτός και αν προκειται για εργασίες τακτικής συντήρησης. Απευθυνθήτε αποκλειστικά σε εξουσιοδοτημένα και ειδικευμένα κεντρα σερβις.
- 14 - Να ακολουθείτε πάντα τις οδηγίες που προβλέπονται για τις εργασίες συντήρησης.
- 15 - Ελέγχετε καθημερινά το αλυσοπρίοιο ώστε να βεβαιωθείτε για τη σωστή λειτουργία όλων των εξαρτημάτων και των διατάξεων ασφαλείας.
- 16 - Μη χρησιμοποιείτε ένα ηλεκτρικό αλυσοπρίοιο που είναι ελαττωματικό, κακώς επιδιορθωμένο, κακώς συναρμολογημένο ή που έχει υποστεί μετατροπές. Μην αφαιρείτε και θέτετε εκτός λειτουργίας οποιαδήποτε διατάξη λειτουργίας. Χρησιμοποιείτε μόνο μπάρες του μήκους που ενδείκνυται στον πίνακα(σελ.109).
- 17 - Να δίνετε ή να δανειζέτε το ηλεκτρικό αλυσοπρίοιο μόνο σε άτομα έμπειρα τα οποία να γνωρίζουν τη λειτουργία και τη σωστή χρήση του μηχανήματος. Να δίνετε επίσης και το εγχειρίδιο χρήσης, για την ενημέρωση πριν την εργασία.
- 18 - Να απευθύνεστε πάντα στο κατάστημα που αγοράσατε το μηχανήμα για οποιαδήποτε επεξήγηση ή επέμβαση που χρήζει προτεραιότητας.
- 19 - Να φυλάσσετε με προσοχή το παρόν εγχειρίδιο και να το διαβάζετε πριν από κάθε χρήση της μηχανής.
- 20 - Μην ξεχνάτε ότι ο ιδιοκτήτης ή ο χειριστής του μηχανήματος είναι υπεύθυνος για ατυχήματα, βλάβες ή υλικές ζημιές τρίτων.

Türkçe

GÜVENLİK ÖNLEMLERİ

- ⚠ **DİKKAT - Doğru kullanıldığında, elektrikli testere hızlı, kullanımı kolay ve etkin bir alettir. Yanlış ve gerekli önlemler alınmadan kullanıldığında çok tehlikeli bir alet olabilir. Sağlıklı ve emniyetli kullanım için güvenlik önlemlerini uygulayın.**
 - ⚠ **DİKKAT: Ünitenizin besleme sistemi, çok düşük yoğunlukta bir manyetik alan üretir. Ciddi yaralanma veya ölüm riskini azaltmak için, pacemaker kullanan kişiler bu makineyi kullanmadan önce doktorlarına ve pacemaker üreticisine danışmalıdır.**
 - ⚠ **DİKKAT! - Ulusal yönetmelikler makinenin kullanımını kısıtlayabilir.**
- 1 - Özel kullanım şekli hakkında bilgilenmeden makineyi kullanmayınız. İlk kez kullanıyor olmanız halinde operatör sahada kullanmadan önce deneme yapmalıdır.
 - 2 - Elektrikli testere yalnız sağlıklı ve doğru kullanım kurallarını bilen yetişkinlerce kullanılmalıdır.
 - 3 - Fişini takmadan önce testereyi ve zinciri monte edin (şekil 2).
 - 4 - Zincir kapağı örtülmeden testereyi çalıştırmayın.
 - 5 - Voltajın ve frekansın testereye uygunluğunu kontrol edin.
 - 6 - Hatalı ya da bozuk kabloları, prizleri ya da uzatma kablolarını kullanmayın.
 - 7 - Kabloda arıza ya da bozukluk varsa derhal fişi prizden çekin (şekil 3). Elektrik bağlantısını insanların kabloya zarar vermeyecekleri şekilde yapın. Böylelikle insanların size ve kendilerine zarar vermelerini önlemiş olursunuz.
 - 8 - Kesim sırasında kabloyu kontrol edin. Zincirden uzakta olmalı ve hiçbir zaman gerdirilmemelidir. Elektrik kablolarının bulunduğu alanda kesim yapmayın.

- 9 - Kesim yaparken ayağınızı yere sıkı basın ve emniyetli bir pozisyonda, zincir dönerken kesim yapın. Çalışma esnasında dişlileri dayanak noktası olarak kullanın.
- 10 - Ağaçların doğru yöne düşeceklerinden emin olun.
- 11 - Makineye üretici tarafından tedarik edilmeyen aletlerin takılması yasaktır.
- 12 - Tehlike uyarı etiketlerinin ve güvenlik etiketlerinin her zaman iyi bir durumda olmasını sağlayınız. Herhangi bir aksamın hasar görmesi, veya kötü hale gelmesi durumunda, zamanında gerekli değişikliği yapınız (Daha sayfa 64-65).
- 13 - Rutin bakımın haricinde kendi başınıza motorlu testereye bakım yapmaya kalkmayın. Bakım yaptırmak için yetkili servislere başvurun.
- 14 - Bakım ve kullanım kılavuzunda yazanlara uyun.
- 15 - Güvenlik ve diğer tüm aksamalarının düzgün çalıştığından emin olmak için, elektrikli testereyi her gün kontrol ediniz.
- 16 - Bozuk, tam tamir edilmemiş ya da usulüne uygun olarak değişiklik yapılmamış testereyi kullanmayın. Güvenlik parçalarından herhangi birini çıkarmayın, kırmayın ya da kullanılmaz hale getirmeyin. Tabloda belirtilen uzunluktaki testereyi kullanın (sayfa 109).
- 17 - Testereyi kullanmasını bilen kişilere ödünç verin. Kullanım kılavuzunu da vererek mutlaka okutun.
- 18 - Kullanım kılavuzunda belirtilen bakım işlemleri dışındaki bakım hizmetleri yalnız yetkili servis ekibince yapılmalıdır.
- 19 - Kullanım kılavuzunu kaybetmeyin ve her kullanımdan önce okuyun.
- 20 - Üçüncü şahısların veya sahip oldukları malların maruz kaldığı kazalardan veya risklerden makine sahibinin veya operatörün sorumlu tutulduğunu unutmayınız.



1

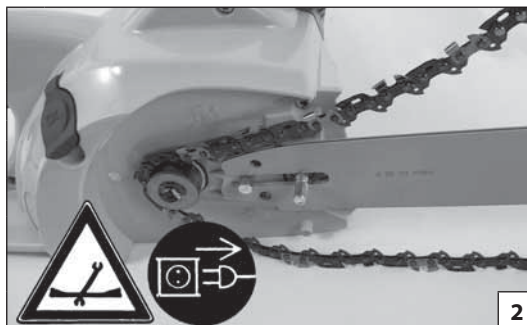

2

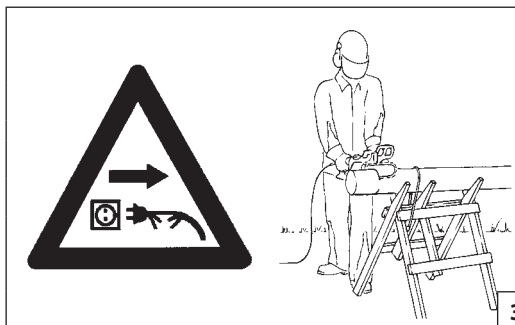

3

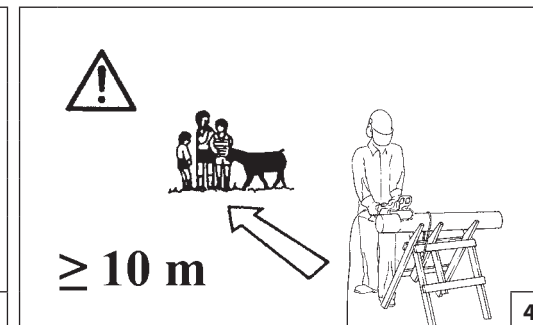

4

Česky

Русский

BEZPEČNOSTNÍ PŘEDPISY

МЕРЫ ПРЕДОСТОРОЖНОСТИ

⚠ UPOZORNĚNÍ: Pokud je správně používána, je elektrická řetězová pila rychlým pomocníkem a účinným nástrojem. Pokud je používána nesprávně nebo bez správných pravidel bezpečnosti může se stát nebezpečným nástrojem. Aby byla vaše práce vždy příjemná a bezpečná, dodržujte vždy přísně bezpečnostní pravidla, která jsou uvedena v tomto návodu k obsluze.

⚠ POZOR: Elektrický napájecí systém v jednotce vytváří elektromagnetické pole velmi slabé intenzity. Toto pole může rušit některé kardiostimulátory. Pro snížení nebezpečí vážných nebo smrtelných zranění by osoby s kardiostimulátorem měly používání stroje konzultovat se svým lékařem a výrobcem.

⚠ UPOZORNĚNÍ! - Národní zákonné úpravy mohou omezit používání stroje.

- 1 - Stroj používejte až po řádném seznámení s jeho obsluhou. Je nezbytné, aby se uživatelé, kteří používají pilu poprvé, seznámili dokonale s obsluhou a ovladači na stroji dříve, než začnou s pilou řezat.
- 2 - Elektrickou řetězovou pilu smí používat pouze dospělá osoba, která je seznámena s obsluhou pily v rozsahu tohoto návodu a která je v dobrém fyzickém a psychickém stavu.
- 3 - Dříve, než spustíte pilu, proveďte montáž lišty a řetězu (obr. 2).
- 4 - Nespouštějte pilu, pokud je v činnosti brzda řetězu. Brzdu řetězu nepoužívejte k běžnému zastavování pily!
- 5 - Před připojením pily do sítě zkontrolujte napětí a frekvenci, zda odpovídá údajům na typovém štítku stroje.
- 6 - Používejte pouze takové prodlužovací kabely, které odpovídají ČSN. Nepoužívejte poškozené prodlužovací kabely.
- 7 - V případě poškození kabelu, pilu okamžitě vypněte a vidlici poškozeného kabelu vytáhněte ze síťové zásuvky (obr. 3). Vedení kabelu volte tak, aby nemohlo být příčinou úrazu obsluhy nebo ostatních osob.

- 8 - Prodlužovací kabel udržujte v bezpečné vzdálenosti od místa řezání a tak, aby nedocházelo k jeho napínání. Nikdy neřezejte v blízkosti jiných elektrických kabelů.
- 9 - Nepřetěžujte svoji pilu, netlačte ji silou do záběru. Jako oporu při řezání použijte zubovou opěrku.
- 10 - Při kácení zajistěte, aby strom padal správným a bezpečným směrem.
- 11 - Na výstupní hřídel stroje se nesmí připojovat žádné zařízení, které nebylo dodáno přímo výrobcem.
- 12 - Výstražné štítky, které jsou na stroji umístěny z důvodu upozornění obsluhy na nebezpečí, udržujte v čitelném stavu. V případě poškození štítky vyměňte za nové (viz strana 64-65).
- 13 - Kromě pravidelné údržby, která je popsána v tomto návodu k použití, nikdy neprovádějte opravy nebo servisní úkony sami. Vždy vyhledejte specializovanou nebo autorizovanou dílnu.
- 14 - Denně elektrickou pilu kontrolujte a přesvědčte se, že všechna bezpečnostní i jiná zařízení správně fungují.
- 15 - Před započatím práce je nutné přezkontrolovat pilu, zda je v bezvadném technickém stavu, zvláště lišta a řetěz. Pravidelně kontrolujte dotažení všech spojů. Pečlivě dodržujte instrukce o mazání.
- 16 - Nepracujte s pilou, která je poškozená, u které nefunguje brzda řetězu nebo která je neodborně opravená či upravená. Používejte pouze řetěz a lištu, která je určena pro vaši pilu (viz str. 109).
- 17 - Půjčujte vaši pilu pouze takovým uživatelům, kteří jsou zcela seznámeni s pokyny v návodu k použití. Dejte dalším uživatelům návod k použití k dispozici, tak aby si mohli před použitím pily, návod přečíst.
- 18 - Při výměně dílů a součástí používejte jen originální náhradní díly.
- 19 - Tento návod k použití uchovávejte tak, aby byl v případě potřeby po ruce.
- 20 - Uvědomte si, že majitel nebo pracovník je odpovědný za úrazy nebo nebezpečí, které se stanou třetím osobám nebo jejich majetku.

⚠ ВНИМАНИЕ! - Электропила позволит Вам быстро, легко и эффективно выполнять работу, если ее правильно эксплуатировать и обслуживать. Удобный и эффективный инструмент, однако при неверном использовании или при несоблюдении должных мер предосторожности она может явиться источником опасности. Для того, чтобы Ваша работа всегда была приятной и безопасной, строго соблюдайте приведенные ниже и в других местах настоящей инструкции.

⚠ ВНИМАНИЕ! Система питания вашей машины создает электромагнитное поле с очень малой напряженностью. Это поле может создать помехи для работы некоторых кардиостимуляторов. Во избежание риска серьезных или даже летальных последствий лица с вживленными кардиостимуляторами должны проконсультироваться со своим врачом и изготовителем кардиостимулятора перед тем, как приступать к эксплуатации машины.

⚠ ВНИМАНИЕ! - Использование машины может регламентироваться национальным законодательством.

- 1 - Используйте машину только после внимательного изучения правил ее эксплуатации. Не имеющий опыта пользователь должен потренироваться в работе с машиной перед тем, как приступать к ее практическому применению.
- 2 - Электропилой должны пользоваться исключительно взрослые, ознакомленные с правилами ее эксплуатации и в хорошем физическом состоянии.
- 3 - Установите полотно и цепь до подключения вилки к электросети (Рис. 2).
- 4 - Не запускайте электропилу без крышки цепи.
- 5 - Убедитесь, что напряжение и частота сети соответствуют данным на табличке, прикрепленной к электропиле.
- 6 - Не используйте дефектные и/или нестандартные кабели, вилки или удлинители.
- 7 - В случае повреждения или резки кабеля немедленно отсоедините вилку от сети (Рис. 3); электрическое соединение следует осуществлять так, чтобы люди или автомобили не могли повредить его, подвергая Вас и их опасным ситуациям.
- 8 - Во время работы проверяйте положение кабеля: всегда держите его вдали от зоны действия цепи и никогда не натягивайте его. Не режьте вблизи от других

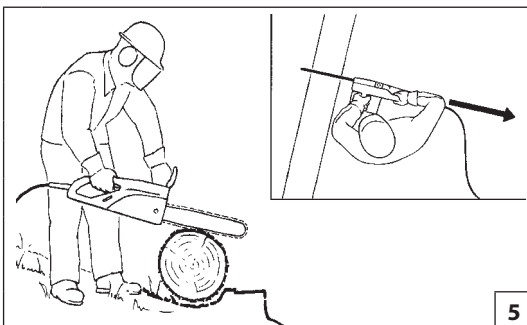

5



6

Русский

МЕРЫ ПРЕДОСТОРОЖНОСТИ

- электрокабелей.
- 9- Начинать пиление только при движущейся цепи; при работе используйте упор (пластиковые зубья в передней части корпуса) в качестве точки опоры.
 - 10- Выбирайте безопасное место для падения деревьев.
 - 11- Запрещается подсоединять к валу отбора мощности машины какие-либо устройства, не входящие в комплект поставки.
 - 12- Сохраняйте в целости все этикетки с предохранительными символами или указаниями по безопасности. В случае повреждения или износа их следует немедленно заменить (стр. 64-65).
 - 13- Не ремонтируйте цепную пилу самостоятельно и не проводите самостоятельных иных работ, выходящих за рамки текущего техобслуживания. Обращайтесь только в специализированные и авторизованные сервисные центры.
 - 14- Всегда придерживайтесь приведенной здесь инструкции по обслуживанию.
 - 15- Ежедневно перед использованием проверяйте исправность всех элементов электропилы, независимо от того, относятся ли они к системам безопасности или нет.
 - 16- Не используйте электропилу, если она повреждена, неправильно отремонтирована, ошибочно смонтирована или произвольно изменена. Не снимайте, повреждайте или выводите из строя никакое защитное устройство. Используйте исключительно полотна указанной на табличке длины (на стр. 109).
 - 17- Электропилу предоставляйте или давайте в займы только опытным людям, уже знакомым с машиной и правилами ее использования. Вместе с машиной поставляйте также это руководство по эксплуатации, которое пользователь должен прочитать перед началом работы.
 - 18- Для любого разъяснения или первоочередного вопроса всегда обратитесь к Вашему продавцу.
 - 19- Тщательно храните данное руководство и обращайтесь к нему перед каждым использованием машины.
 - 20- Не забывайте, что владелец или оператор изделия несет ответственность за несчастные случаи или создание опасных ситуаций для третьих лиц или их собственности.

Polski

ZASADY BEZPIECZEŃSTWA

- ⚠ UWAGA - Правильно użytkowana pilarka elektryczna jest szybkim, wygodnym i efektywnym narzędziem pracy; używana w sposób nieprawidłowy lub bez wymaganych środków ostrożności może stać się urządzeniem niebezpiecznym. Aby praca przy użyciu pilarki była zawsze przyjemna oraz bezpieczna, należy skrupulatnie przestrzegać zasad bezpieczeństwa podanych poniżej oraz w dalszej części instrukcji obsługi.**
- ⚠ UWAGA: System zasilania urządzenia wytwarza pole elektromagnetyczne o bardzo niskiej intensywności. Pole to może kolidować z pracą niektórych sztucznych rozruszników serca. Celem zmniejszenia ryzyka poważnych lub śmiertelnych obrażeń, osoby z wszczepionym rozrusznikiem powinny poradzić się lekarza i skonsultować z producentem rozrusznika przed rozpoczęciem pracy z urządzeniem.**
- ⚠ UWAGA! - Przepisy krajowe mogą ograniczać korzystanie z urządzenia.**
- 1- Nie używać urządzenia bez uprzedniego przeszkolenia w zakresie jego prawidłowej obsługi. Operator, który korzysta z urządzenia po raz pierwszy, powinien poćwiczyć pracę z urządzeniem przed zastosowaniem go w praktyce.
 - 2- Pilarka elektryczna powinna być używana wyłącznie przez osoby dorosłe, o dobrej kondycji fizycznej, znające zasady jej obsługi.
 - 3- Zmontować układ tnący (przewodnicę i łańcuch) przed włożeniem wtyczki do gniazda sieciowego (Rys. 2).
 - 4- Nie wolno transportować pilarki elektrycznej, bez zamontowanej ona osłony łańcucha.
 - 5- Sprawdzić, czy napięcie i częstotliwość podane na tabliczce znamionowej znajdującej się na pilarence elektrycznej odpowiadają właściwościom źródła zasilania.
 - 6- Nie używać przewodów, wtyczek lub przewodów połączeniowych uszkodzonych i/lub niezgodnych z normą.
 - 7- Natychmiast wyłączyć wtyczkę z sieci, jeśli przewód jest uszkodzony lub przecięty (Rys. 3). Instalacja elektryczna powinna zostać wykonana w taki sposób, aby zapobiec jej uszkodzeniu przez osoby, które mogłyby narazić na niebezpieczeństwo siebie i obsługującego pilarkę.
 - 8- Sprawdzać położenie przewodu podczas pracy, upewniając się, czy znajduje się on zawsze z daleka od łańcucha i czy nie jest naprężony. Nie wykonywać cięcia

- w pobliżu innych przewodów elektrycznych.
- 9- Rozpoczynać cięcie zawsze wtedy, gdy łańcuch jest w ruchu; podczas cięcia wykorzystywać zębatkę oporową jako punkt podparcia.
 - 10- Wybrać bezpieczne miejsce, na które ma spaść ścięte drzewo.
 - 11- Zabrania się nakładania na odbiór mocy urządzenia akcesoriów innych producentów.
 - 12- Wszystkie oznaczenia niebezpieczeństw oraz informacje BHP powinny być utrzymywane w idealnym stanie. W przypadku uszkodzeń lub pogorszenia ich stanu, należy je jak najszybciej wymienić (patrz Str. 64-65).
 - 13- Nie należy nigdy wykonywać samemu czynności lub napraw nie wchodzących w zakres zwykłej konserwacji. W takich wypadkach należy zwracać się wyłącznie do wyspecjalizowanego i autoryzowanego serwisu.
 - 14- Postępować zawsze zgodnie z instrukcjami dotyczącymi konserwacji.
 - 15- Codziennie kontrolować pilarkę elektryczną, aby upewnić się, czy wszystkie urządzenia zabezpieczające i inne są sprawne.
 - 16- Nie używać pilarki, jeśli jest ona uszkodzona, niewłaściwie naprawiona, źle zmontowana lub przerobiona według własnego uznania. Nie odłączać, nie uszkadzać, elementów układu bezpieczeństwa. Stosować wyłącznie przewodnice o długościach podanych w tabeli (patrz. str. 109).
 - 17- Udostępniać pilarkę elektryczną wyłącznie osobom z doświadczeniem, znającym zasady działania i prawidłowej obsługi urządzenia. Dostarczyć im wraz z pilarką instrukcję obsługi, którą powinni przeczytać przed przystąpieniem do pracy.
 - 18- Niniejszą instrukcję należy przechowywać w odpowiednich warunkach i korzystać z niej przed każdym użyciem urządzenia.
 - 19- Przechowywać niniejszą instrukcję w odpowiednich warunkach i korzystać z niej przed każdym użyciem urządzenia.
 - 20- Należy pamiętać, że właściciel lub użytkownik ponosi odpowiedzialność za wypadki lub ryzyko ponoszone przez osoby trzecie lub należące do nich mienie.

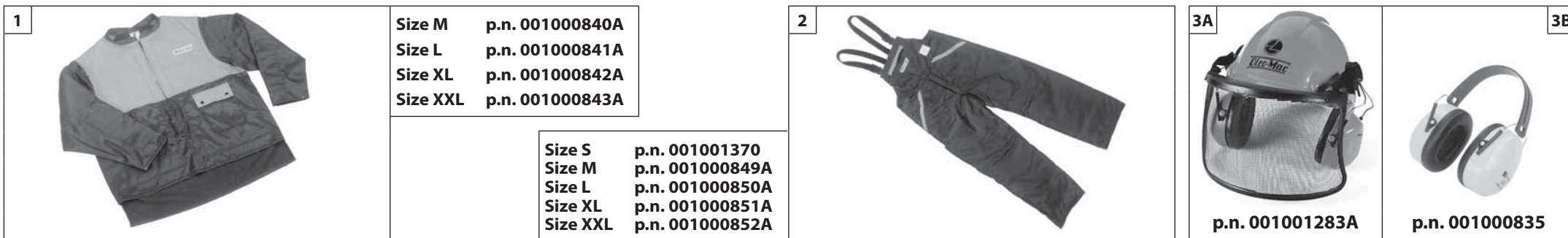

Português	Ελληνικά	Türkçe
<p>VESTUÁRIO DE SEGURANÇA</p>	<p>ΠΡΟΣΤΑΤΕΥΤΙΚΗ ΕΝΔΥΜΑΣΙΑ ΑΣΦΑΛΕΙΑΣ</p>	<p>KORUYUCU GÜVENLİK GİYSİSİ</p>
<p>⚠ A maioria dos acidentes com electroserra ocorre quando a corrente bate no operador. Ao trabalhar com a electroserra utilize sempre um vestuário de protecção homologado. A utilização do vestuário de segurança não elimina o perigo de acidentes mas reduz as suas consequências. O seu revendedor pode aconselhá-lo na escolha do vestuário adequado.</p> <p>O vestuário deve ser adequado e não deve atrapalhar o operador. Utilize sempre um vestuário aderente que o proteja de cortes. O casaco (Fig. 1), as calças com peitilho (Fig. 2) e as polainas de protecção Oleo-Mac são ideais. Não utilize roupas, cachecóis, gravatas ou colares que possam ficar presas na madeira ou moitas. Prenda os cabelos e os proteja com um lenço, boné, capacete, etc.</p> <p>Calce sapatos ou botas de segurança com sola de borracha e biqueira de aço (Fig. 4-5).</p> <p>Utilize capacete de protecção (Fig. 3A) ao trabalhar num local onde algo possa cair.</p> <p>Utilize óculos ou uma viseira de protecção.</p> <p>Utilize protecções contra o rumor; auriculares (Fig. 3B) ou tampões. A utilização de tais meios requer mais atenção e cautela do operador pois diminui-se a percepção de sinais de perigo como gritos e alarmes</p> <p>Calce luvas à prova de corte (Fig. 6)</p> <p>Oleo-Mac oferece uma gama completa de equipamentos de segurança.</p>	<p>⚠ Η πλειοψηφία των ατυχημάτων με ηλεκτρικού αλυσοπρίονο συμβαίνει όταν ο χειριστής έλθει σε επαφή με την αλυσίδα. Όταν εργάζεστε με το αλυσοπρίονο πρέπει να χρησιμοποιείτε πάντοτε εγκεκριμένη προστατευτική ενδυμασία ασφαλείας. Η χρήση της προστατευτικής ενδυμασίας δεν καταργεί τους κινδύνους τραυματισμού, αλλά περιορίζει τις συνέπειες σε περίπτωση ατυχήματος. Συμβουλευθείτε το κατάστημα της εμπιστοσύνης σας για την επιλογή της κατάλληλης ενδυμασίας.</p> <p>Η ενδυμασία πρέπει να είναι κατάλληλη και να μην εμποδίζει. Χρησιμοποιείτε εφαρμοστά ενδύματα ανθεκτικά στην κοπή. Το τζάκετ (Εικ.1), η φόρμα (Εικ.2) και οι περικνημίδες προστασίας από κοπή Oleo-Mac παρέχουν την κατάλληλη προστασία. Μη χρησιμοποιείτε ενδύματα, κασκόλ, γραβάτες ή κοσμήματα που μπορούν να μπερδευτούν στα ξύλα ή στους θάμνους. Μαζέψτε τα μακριά μαλλιά και προστατέψτε τα (π.χ. με ένα φουλάρι, καπέλο, κράνος κλπ.).</p> <p>Χρησιμοποιείτε υποδήματα ή μπότες ασφαλείας με αντιολισθητικές σόλες και ασάλινο προστατευτικό δακτύλων (Εικ.4-5).</p> <p>Χρησιμοποιείτε προστατευτικό κράνος (Εικ. 3A) σε χώρους με κίνδυνο πτώσης αντικειμένων.</p> <p>Χρησιμοποιείτε γυαλιά ή μάσκα προστασίας!</p> <p>Χρησιμοποιείτε προστατευτικά ακοής όπως καλύμματα (Εικ.3B) ή ωτοασπίδες. Η χρήση μέσων προστασίας για την ακοή απαιτεί μεγαλύτερη προσοχή και σύνεση, γιατί περιορίζει τη δυνατότητα να γίνουν αντιληπτά ηχητικά σήματα κινδύνου (φωνές, συναγερμοί κλπ.).</p> <p>Χρησιμοποιείτε γάντια προστασίας από κοπή (Εικ.6)</p> <p>Η Oleo-Mac διαθέτει πλήρη σειρά εξοπλισμού ασφαλείας.</p>	<p>⚠ Elektrikli testereyle ilgili kazaların büyük bir çoğunluğu zincir aksamının operatöre çarpması sonucu meydana gelmektedir. Elektrikli testereyle çalışırken gerekli emniyet açısından her zaman koruyucu giysiler giyiniz. Koruyucu giysilerin kullanımı yaralanma riskini ortadan kaldırmaz, fakat bir kaza halinde yaralanmanın etkisini azaltırlar. Uygun koruyucu giysiler seçimi hakkında bilgi almak için satıcınız ile temasa geçiniz.</p> <p>Koruyucu giysi size uygun olmalı ve hareketinizi engellememelidir. Uygun kesimli kıyafet giyiniz. Ceket (Şekil 1), önlük (Şekil 2), ve koruyucu Oleo-Mac dizlik aksesuarları idealdir. Hareketli aksamlara veya çalı-çırpiya takılabilecek nitelikte elbiseler, eşarplar, boyun bağları veya kolyeler kullanmayınız. Saçlarınızı toplayınız ve korumaya alınız (örneğin, bir eşarp, başlık, bir kask v.s. ile).</p> <p>Tabanı kaymayan ayakkabılar veya burun kısmında çelik bulunan emniyet/koruyucu botlar giyiniz (Şekil 4-5).</p> <p>Üzerinize eşya ve nesnelerin düşebileceği yerlerde koruyucu kask takınız (Şekil 3A).</p> <p>Koruyucu gözlük veya şapka siperi takınız!</p> <p>Gürültü önleyici aparat takınız; örneğin kep (Şekil 3B) veya susturucu aparatlar gibi. İşitme kaybını önleyici koruma aparatlarının kullanımı büyük bir dikkat ve ihtimam gerektirir, çünkü akustik tehlike uyarı seslerini (ikaz sesi, alarmlar, v.s.) duymanızı engelleyebilir.</p> <p>Koruyucu eldiven takınız (Şekil 6)</p> <p>Oleo-Mac, güvenlik için geniş bir ürün yelpazesi sunmaktadır.</p>



Size 41 p.n. 001000975B
 Size 42 p.n. 001000976B
 Size 43 p.n. 001000977B
 Size 44 p.n. 001000978B
 Size 45 p.n. 001000979B

Size 41 p.n. 001001079A
 Size 42 p.n. 001001080A
 Size 43 p.n. 001001081A
 Size 44 p.n. 001001082A
 Size 45 p.n. 001001083A



Size M p.n. 3155005
 Size M p.n. 3155006
 Size L p.n. 3155007
 Size XL p.n. 3155008
 Size XXL p.n. 3155009

Česky

OCHRANNÝ ODĚV

⚠ K většině úrazů při práci s elektrickou pilou dojde, když řetěz zasáhne pracovníka. **Při práci s elektrickou pilou si vždy oblékejte homologovaný bezpečnostní ochranný oděv.** Použití ochranného oděvu neodstraní nebezpečí úrazu, ale v případě nehody sníží její důsledky. Při výběru vhodného oděvu si nechte poradit svým prodejcem.

Oděv musí být vhodný k dané práci a pohodlný. Noste přiléhavý oděv odolný proti rozříznutí. **Ideálním pracovním oděvem je bunda (obr. 1), pracovní kalhoty (obr. 2) a holínky s ochranou proti proříznutí Oleo-Mac.** Nenoste oděvy, šály, kravaty nebo přívěsky, které by se mohly zachytit v dříví nebo v křoví. Máte-li dlouhé vlasy, stáhněte si je a chraňte je např. šátkem, čepicí nebo ochrannou helmou.

Noste ochranné boty nebo holínky vybavené protiskluzovou podrážkou a ocelovými špičkami (obr. 4-5).

V místech, kde by vám mohlo spadnout něco na hlavu, **noste ochrannou helmu (obr. 3A).**

Při práci používejte vždy ochranné brýle nebo štít!

Noste ochranu proti hluku; např. sluchátka (obr. 3B) nebo ušní ucávkky. Používání pomůcek k ochraně sluchu vyžaduje větší pozornost a opatrnost, protože pracovník hůře vnímá zvukové výstražné signály (křik, zvukové výstrahy apod.)

Na ruce používejte rukavice s ochranou proti rozříznutí (obr. 6)

Oleo-Mac nabízí úplnou řadu bezpečnostního vybavení.

Русский

ЗАЩИТНАЯ ОДЕЖДА

⚠ Большая часть несчастных случаев при использовании электрической пилы происходит, когда цепь задевает оператора. **При работе с электрической пилой всегда надевайте сертифицированную защитную одежду.** Применение защитной одежды не устраняет риск получения травмы, но уменьшает возможные последствия несчастного случая. При выборе защитной одежды руководствуйтесь рекомендациями Вашего доверенного дилера.

Одежда должна быть удобной и не мешать при работе. Надевайте прилегающую к телу и защищающую от порезов одежду. **Защищающие от порезов куртка (Рис.1), комбинезон (Рис.2) и гетры Oleo-Mac являются идеальным решением.** Не надевайте костюмы, шарфы, галстуки или цепочки, которые могут зацепиться за бревна или за ветки. Соберите в пучок длинные волосы и спрячьте их (например под платок, шапку, каску и т.д.).

Надевайте защитные ботинки или сапоги, имеющие противоскользящие подошвы и стальные наконечники (Рис.4-5).

Надевайте защитный шлем (Рис. 3A) в местах, в которых возможно падение предметов.

Всегда надевайте защитные очки или козырек!

Используйте приспособления для защиты органов слуха, например, наушники (Рис.3B) или затычки. Применение приспособлений для защиты органов слуха требует особого внимания и осторожности, так как при этом ограничивается способность воспринимать звуковые сигналы об опасности (крики, сигналы предупреждения и т.д.).

Надевайте защищающие от порезов перчатки (Рис.6)

Oleo-Mac предлагает полный комплект защитного снаряжения.

Polski

ODZIEŻ OCHRONNA

⚠ Większość wypadków związanych z użyciem piły elektrycznej jest spowodowana uderzeniem operatora przez łańcuch. **W czasie pracy piłą elektryczną należy zawsze mieć na sobie odzież ochronną posiadającą odpowiednie atesty.** Użycie odzieży ochronnej nie eliminuje ryzyka urazu, ale zmniejsza skutki szkody w razie wypadku. W kwestii wyboru odpowiedniej odzieży ochronnej należy zwrócić się o radę do zaufanego sprzedawcy.

Odzież powinna być dopasowana i niekrępująca. Mieć na sobie odzież ściśle przylegającą, zapobiegającą nacięciom. **Idealna byłaby kurтка (Rys. 1), spodnie robocze (Rys. 2) i obuty ochronne Oleo-Mac.** Nie nosić ubrań, szalików, krawatów lub biżuterii, które mogłyby zaplątać się w drewno lub krzaki. Długie włosy należy spiąć i zabezpieczyć (na przykład chustką, beretem, kaskiem itd.).

Założyć buty ochronne zaopatrzone w podeszwy przeciwpoślizgowe oraz stalowe czubki (Rys. 4-5).

Mieć na sobie kask ochronny (Rys. 3A) w miejscach, gdzie występuje zagrożenie spadającymi przedmiotami.

Zakładać okulary lub osłonę ochronną!

Stosować środki ochrony przed hałasem; na przykład słuchawki (Rys. 3B) lub zatyczki do uszu. Używanie środków ochrony słuchu wymaga dużej uwagi i ostrożności, ponieważ powoduje to ograniczenie możliwości usłyszenia sygnałów dźwiękowych ostrzegających przed niebezpieczeństwem (krzyk, alarm).

Zakładać specjalne rękawice ochronne (Rys. 6)

Oleo-Mac oferuje pełną gamę wyposażenia ochronnego.

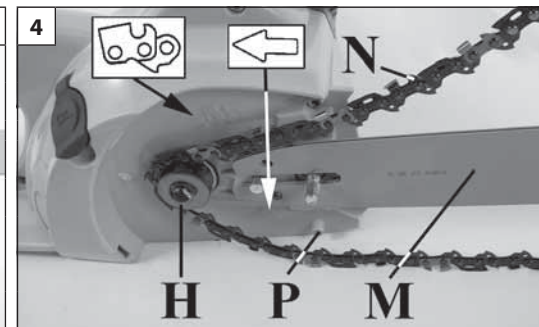
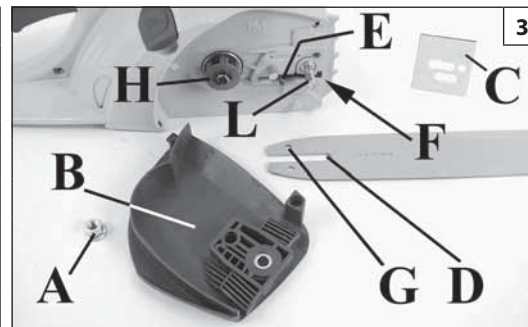

Português

Ελληνικά

Türkçe

MONTAGEM DA BARRA E CORRENTE

ΣΥΝΑΡΜΟΛΟΓΗΣΗ ΜΠΑΡΑΣ ΚΑΙ ΑΛΥΣΙΔΑΣ

TESTERENİN VE ZİNCİRİN TAKILMASI

⚠ Desligue sempre o plugue de ligação da tomada de força antes de realizar qualquer manutenção.

Puxe a proteção (Fig.1) no sentido da pega anterior para verificar que o freio da corrente não esteja inserido.

Tire a porca (A) e desmonte o carter cobre-corrente (B) (Fig. 2).

Elimine a espessura inserida sobre os prisioneiros da barra (C, Fig. 3).

Leve toda a lingueta do tensor da corrente (E) em direção ao pinhão (H) (Fig. 3) agindo sobre o parafuso tensor da corrente (F, Fig. 5).

Introduza a barra fazendo com que a fenda deslize (D) sobre os prisioneiros de modo que a lingueta do tensor de corrente (E) entre no alojamento apropriado (G) (Fig.3).

Monte a corrente (N) dentro da guia da barra (M) e no pinhão (H) (Fig. 4). Preste atenção ao sentido de rotação da corrente (Fig. 7).

TENSIONAMENTO DA CORRENTE

Estique previamente a corrente antes de apertar o cárter para evitar que fique presa por baixo do pino que bloqueia a corrente (P, Fig. 4).

Para montar o cárter que protege a corrente, insira as duas peças (Fig. 8) nas suas sedes.

Monte o carter cobre-corrente e a relativa porca sem apertá-la.

Esticar a corrente por meio do parafuso tensor de corrente (F) (Fig. 5).

A corrente deve ser regulada de modo que fique bem esticada e possa escorrer facilmente com a força da mão (Fig. 7).

⚠ ATENÇÃO - Para movimentar a corrente é preciso pressionar a alavanca do acelerador! **Certifique-se de que a ficha de ligação NÃO está inserida na tomada de rede!**

Apertar definitivamente a porca de fixação do carter cobre-corrente mantendo elevada a ponta da barra (Fig. 6).

A corrente está regulada na justa tensão quando for possível elevar alguns milímetros puxando-a para cima (Fig. 7).

⚠ ATENÇÃO - Controle várias vezes a tensão da corrente durante o uso diário da electroserra. Utilize sempre luvas de proteção.

⚠ Βγάξτε πάντα το φως σύνδεσης στο δίκτυο, πριν από οποιαδήποτε συντήρηση.

Τραβήξτε την προστασία (Εικ.1) προς το εμπρόσθιο χερούλι, για να σιγουρευτείτε ότι δεν λειτουργεί το φρένο της αλυσίδας. Βγάλτε τα παξιμάδια (Α) και αποσυναρμολογήστε το Κάρτερ (προστατευτικό) της αλυσίδας (Β) (Εικ.2).

Αφαιρέστε το πλαστικό πάχος που είναι τοποθετημένο στις βίδες της μπάρας (C, Εικ.3).

Φέρτε όλη τη σφήνα (Ε) τάσης της αλυσίδας προς την τροχαλία (Η) (Εικ.3), μέσω της βίδας τάσης της αλυσίδας (F, Εικ.5).

Βάλτε τη λάμα ολισθαίνοντας τη ράβδωση (D) στις βίδες έτσι ώστε η σφήνα τάσης της αλυσίδας (Ε) να μπει στην οπή (G) (Εικ.3).

Μοντάρτε την αλυσίδα (N) μέσα στον οδηγό της μπάρας (M) και πάνω στο πηνίο (H) (Εικ.4). Προσέξτε τη φορά περιστροφής της αλυσίδας. (Εικ.7).

ΤΑΝΥΣΗ ΑΛΥΣΙΔΑΣ

Τεντώστε την αλυσίδα πριν σφίξετε το προστατευτικό για να μην μείνει κάτω από τον πείρο εμπλοκής αλυσίδας (P, Εικ.4).

Για να τοποθετήσετε το προστατευτικό της αλυσίδας βάλτε τα δύο εξαρτήματα αναφοράς (Εικ.8) στις ειδικές θέσεις.

Μοντάρτε το Κάρτερ (προστατευτικό) της αλυσίδας και τα σχετικά παξιμάδια και σφίξτε τα.

Τεντώστε την αλυσίδα μέσω της βίδας τάσης της αλυσίδας (F) (Εικ.5).

Η αλυσίδα θα πρέπει να ρυθμιστεί, έτσι ώστε να είναι καλά τεντωμένη και να μπορεί να ολισθαίνει με τη δύναμη του χεριού (Εικ.7).

⚠ ΠΡΟΣΟΧΗ - Για να γυρίσετε την αλυσίδα πρέπει να πιέσετε το γκάζι! **Βεβαιωθείτε ότι το φως σύνδεσης ΔΕΝ είναι συνδεδεμένο στην πρίζα ρεύματος!**

Σφίξτε το παξιμάδι σταθεροποίησης του Κάρτερ (προστατευτικό) της αλυσίδας, κρατώντας σηκωμένη την άκρη της μπάρας (Εικ.6).

Η αλυσίδα είναι ρυθμισμένη στη σωστή τάση, εάν ανασκάνεται λίγα χιλιοστά όταν την τραβάτε προς τα πάνω (Εικ.7).

⚠ ΠΡΟΣΟΧΗ - Ελέγχετε συχνά την τάση της αλυσίδας, κατά την καθημερινή λειτουργία του ηλεκτρικού αλυσοπρίονου. Χρησιμοποιείτε πάντα προστατευτικά γάντια.

⚠ Herhangi bir bakım yapmadan önce fişi prizden çekin.

Freni ön sapa doğru çekerek zincir freninden kurtarın (Şekil 1).

Testere somunlarını (A) ve zincir kapağını (B) çıkarın (Şekil 2).

Testere civatalarından (C) pulu çıkarıp atın (Şekil 3).

Zincir gerdirme pimini (E) gerdirme vidasıyla (F, Şekil 5) dişli çarkına (H, Şekil 3) doğru çekin.

Testereyi testere oluşunu (D) civatalara takın. Pimi (E) (Şekil 3) testeredeki deliğine (G) oturtun.

Zinciri (N) testere yivine (M) ve dişli çarkına (H) takın (Şekil 4).

Zincir doğru yönde dönmelidir (Şekil 7).

ZİNCİR GERGINLİĞİ

Karteri sıkıştırmadan önce zinciri durduran milin altında kalmasını engellemek için zinciri gerginleştiriniz (P, Şekil 4).

Zinciri örten karteri çıkarmak için iki "parçayı" (Şekil 8) uygun yerlere yerleştiriniz.

Zincir kapağını kapatıp vidaları takın ama sıkıştırmayın.

Testere gerdirme vidasıyla (F) zinciri gerginleştirin (Şekil 5).

Zincir gergin olmalı ama elle rahatça çevrilmelidir (Şekil 7).

⚠ DİKKAT - Zinciri çevirmek için hızlandırma kolunu indirmek gerekmektedir! **Bağlantı fişinin elektrik prizine takılı OLMADIĞINI kontrol ediniz!**

Testerenin ucunu kaldırarak zincir kapağının somunlarını sıkıştırın (şekil 6).

Zincir bir kaç milimetre kadar çekilebildiğinde zincir gerginliğini doğru demektir (Şekil 7).

⚠ DİKKAT - Zincir gerginliğini sık sık kontrol edin. Daima eldiven giyin.

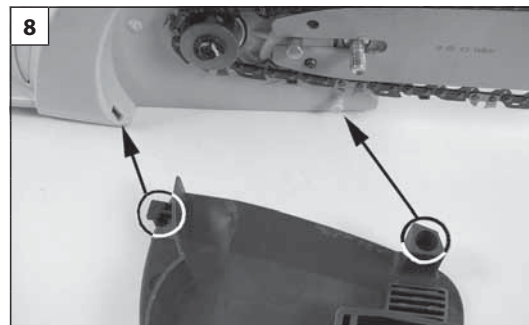
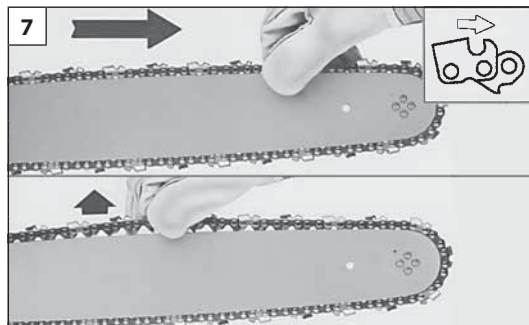
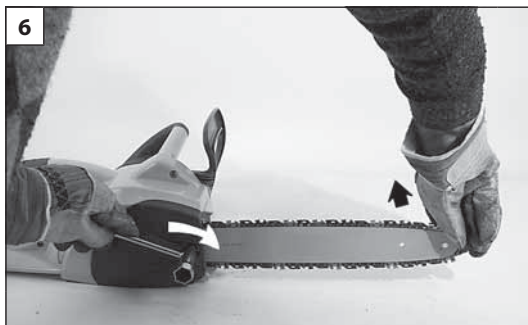

Česky	Русский	Polski
<h3>MONTÁŽ LIŠTY A ŘETĚZU</h3>	<h3>МОНТАЖ ПОЛОТНА И ЦЕПИ</h3>	<h3>MONTAŻ PROWADNICZY I ŁAŃCUCHA</h3>
<p>⚠ Před prováděním jakékoli činnosti údržby vytáhněte vidlici ze zásuvky.</p> <p>Přitáhněte páku brzdy k přední rukojeti (obr. 1) a přesvědčte se, že brzda řetězu není sepnutá. Sejměte matici (A) a kryt řetězu (B, obr. 2). Odstraňte z čepů umělohmotnou vymežovací podložku (C, obr. 3). Čep napínáku řetězu (E) posuňte úplně k řetězce (H, obr. 3) pomocí šroubu napínáku řetězu (F, obr. 5). Zasuňte lištu nasazením drážky (D) na stavěcí šroub (L) tak, aby se čep napínáku řetězu (E) dostal do příslušného otvoru (G, obr. 3). Nasadte řetěz (N) do vedení lišty (M) a na řetězku (H, obr. 4). Dejte pozor na směr otáčení řetězu (obr. 7).</p> <p>NAPÍNÁNÍ ŘETĚZU Před zavřením krytu řetězu předepněte řetěz, aby nezůstal pod čepem zachycovače řetězu (P, obr.4). Při montáži krytu řetězu zasuňte dva "výstupky" (obr. 8) do jejich uložení. Nasadte kryt řetězu a příslušnou matici, příliš ji neutahujte. Napněte řetěz pomocí šroubu napínáku řetězu (F, obr. 5). Řetěz musí být seřízený tak, aby byl dobře napnutý a zároveň s ním bylo možné rukou volně pohybovat (obr. 7).</p> <p>⚠ POZOR - K otáčení řetězu je nutné stisknout páčku spínače pily! Zkontrolujte, jestli přípojovací zástrčka NENÍ zapojená do síťové zásuvky!</p> <p>Dotáhněte upevňovací matici krytu řetězu, špičku lišty držte přitom nadzdvihnutou (obr. 6). Řetěz je správně napnutý, jestliže jej můžete vytáhnout o několik milimetrů směrem nahoru (obr. 7).</p> <p>⚠ POZOR - Při každodenní práci s pilou několikrát zkontrolujte napnutí řetězu. Vždy používejte ochranné rukavice.</p>	<p>⚠ Перед проведением любой операции отсоедините вилку от сети</p> <p>Убедитесь, что тормоз цепи отпущен, потягивая защитное устройство (Рис. 1) к передней ручке. Отвинтите гайку (А) и снимите крышку цепи (В, Рис. 2). Снимите распорку с посадочных штифтов полотна (С, Рис. 3) Вращая винт натяжения цепи (F, Рис. 5), переместите собачку натяжителя цепи по всему ходу в сторону ведущей звездочки (H, Рис. 3) Установите полотно скользящей канавкой (D) на шпильку (L) так, чтобы собачка натяжителя цепи (E) вошла в соответствующее гнездо (G, Рис. 3) Установите цепь (N) в направляющую на полотне (M) и на звездочку (H, Рис. 4). Обратите внимание на направление вращения цепи (Рис. 7).</p> <p>НАТЯЖЕНИЕ ЦЕПИ Слегка натяните цепь перед установкой крышки цепи. При этом проследите за тем, чтобы цепь по всей длине вошла в пазы полотна и не осталась под штифтом (P, Рис. 4) Вставьте две направляющие крышки цепи (Рис. 8) в соответствующие пазы. Установите крышку цепи и соответствующую гайку, но не затягивайте ее. Полотно при этом должно свободно перемещаться. Натяните цепь при помощи натяжителя (F, Рис. 5). Регулируйте цепь так, чтобы она была туго натянута, но возможно легко вращать ее вручную (Рис. 7).</p> <p>⚠ ВНИМАНИЕ – Для вращения цепи необходимо нажать рукоятку акселератора! Убедитесь в том, что штепсель шнура НЕ вставлен в розетку электросети!</p> <p>Окончательно затяните крепежную гайку крышки цепи при поднятой конечной части полотна (Рис. 6). Цепь правильно натянута, если ее можно поднимать на несколько миллиметров, оттягивая ее вверх (Рис. 7).</p> <p>⚠ ВНИМАНИЕ! - При ежедневном использовании электропилы часто проверяйте натяжение цепи. Для этого всегда надевайте защитные перчатки.</p>	<p>⚠ Przed przystąpieniem do montażu i konserwacji odłącz wtyczkę od źródła zasilania</p> <p>Pociągnąć dźwignię hamulca (Rys.1) w kierunku uchwytu przedniego, aby sprawdzić, czy hamulec łańcucha nie jest załączony. Zdjąć nakrętkę (A) i zdemontować osłonę łańcucha (B, Rys.2). Zdjąć podkładkę nałożoną na kołki (C, Rys.3). Przesunąć trzpień śruby napinacza łańcucha (E) w kierunku zębatego napędowej (H, Rys.3) za pomocą śruby napinającej łańcuch (F, Rys.5). Włożyć prowadnicę przesuwając szczelinę (D) wzdłuż śruby (L) tak, aby trzpień napinacza łańcucha (E) znajdował się w otworze gniazda prowadnicy (G, Rys.3). Zamontować łańcuch (N) w rowku prowadnicy (M) i na zębate napędowej (H, Rys.4). Zwrócić uwagę na kierunek obrotów łańcucha (Rys.7).</p> <p>NAPINANIE ŁAŃCUCHA Naprzęć wstępnie łańcuch przed dokręceniem osłony, tak aby łańcuch przylegał do dolnej części prowadnicy (P, Rys.4). Zamontować osłonę łańcucha mocując osłonę na trzpieniach mocujących (Rys.8). Zamontować osłonę łańcucha i jej nakrętkę bez dokręcania. Napiąć łańcuch za pomocą śruby napinającej łańcuch (F, Rys.5). Łańcuch powinien zostać tak wyregulowany, tak aby był dobrze napięty i aby można go było łatwo przesunąć ręką wzdłuż prowadnicy (Rys.7).</p> <p>⚠ UWAGA – Aby łańcuch się obracał, należy załączyć dźwignię gazu! Sprawdzić, czy wtyczka podłączeniowa NIE jest włożona do gniazda sieciowego!</p> <p>Dokręcić ostatecznie nakrętkę mocującą osłonę łańcucha, trzymając końcówkę prowadnicy uniesioną ku górze (Rys.6). Naciąg łańcucha jest prawidłowo wyregulowany, jeśli można unieść łańcuch o kilka milimetrów pociągając go do góry (Rys.7).</p> <p>⚠ UWAGA - Sprawdzaj kilkakrotnie napięcie łańcucha podczas całodziennego używania pilarki. Stosować zawsze rękawice ochronne.</p>

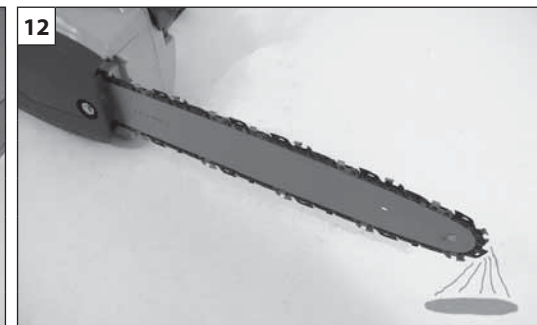
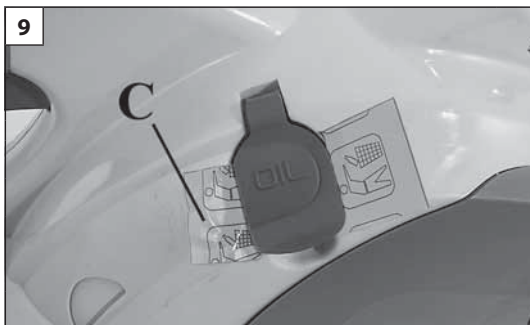

Português	Ελληνικά	Türkçe
<p align="center">PARA DAR PARTIDA</p>	<p align="center">ΕΚΚΙΝΗΣΗ</p>	<p align="center">MOTORUN ÇALIŞTIRILMASI</p>
<p>ABASTECIMENTO DE ÓLEO E LUBRIFICAÇÃO DA CORRENTE</p> <p>A lubrificação da corrente se efetua mediante una bomba automática que não requer manutenção. A bomba do óleo está calibrada de origem para fornecer a quantidade de óleo suficiente até em condições de trabalho pesado. Pode se considerar normal eventuais gotejamentos de óleo durante o corte da lenha fina.</p> <ul style="list-style-type: none"> - Antes de atestar o nível de óleo pela primeira vez, elimine a folha em nylon (C, Fig. 9); não deite-a no meio ambiente. - Antes de cada abastecimento (Fig. 10) limpe a zona ao redor da tampa a fim que nenhuma impureza entre no tanque. - Durante o trabalho controle visualmente o nível de óleo disponível (Fig. 11). - Proceder ao abastecimento cada vez que o nível de óleo no tanque atingir o sinal de mínimo. - Após o enchimento, acione o motor a vazio 2 ou 3 vezes para restabelecer o fluxo correcto de óleo (Fig. 12). - Em caso de avaria não intervir, dirijá-se ao revendedor de confiança mais próximo. <p>Uma correta lubrificação da corrente durante a fase de corte reduz ao mínimo o desgaste entre a corrente e a barra, assegurando-lhe uma maior duração. Utilize sempre óleo de boa qualidade.</p> <p>⚠ ! ATENÇÃO - É proibido utilizar óleo reciclado. Utilize sempre lubrificante biodegradável (eco-lube Oleo-Mac p.n. 001001548 (5ℓ) - 001001549 (1ℓ)) específico para barras e correntes no máximo respeito da natureza, da saúde de operador e da duração dos componentes da eletroserra.</p> <p>⚠ ATENÇÃO - Desligue o plugue de ligação na rede antes de fazer qualquer intervenção nos dispositivos de corte.</p>	<p>ΤΡΟΦΟΔΟΤΗΣΗ ΛΑΔΙΟΥ ΚΑΙ ΛΙΠΑΝΣΗ ΤΗΣ ΑΛΥΣΙΔΑΣ</p> <p>Η λίπανση της αλυσίδας πραγματοποιείται μέσω μιας αυτόματης αντλίας που δεν έχει ανάγκη συντήρησης. Η αντλία του λαδιού είναι ρυθμισμένη από τον κατασκευαστή για να χορηγεί την απαραίτητη ποσότητα λαδιού, ακόμη και σε συνθήκες σκληρής εργασίας. Είναι προβλεπόμενη η στάξει ορισμένων σταγόνων λαδιού κατά τη διάρκεια κοπής λεπτών κλαδιών.</p> <ul style="list-style-type: none"> - Πριν βάλετε λάδι για πρώτη φορά, αφαιρέστε το φύλλο από νάιλον (C, Εικ.9), φροντίζοντας να μην το πετάξετε στο περιβάλλον. - Πριν από κάθε ανεφοδιασμό (Εικ.10) καθαρίστε την ζώνη γύρω από την τάπα λαδιού, για να μην μπου ακαθαρσίες στο ντεπόζιτο. - Κατά τη διάρκεια της εργασίας, ελέγχετε οπτικά τη στάθμη του λαδιού (Εικ.11) - Μετά από τον ανεφοδιασμό, θέστε σε λειτουργία το μοτέρ 2 ή 3 φορές, έτσι ώστε να αποκαταστήσετε τη σωστή παροχή λαδιού (Εικ.12). - Σε περίπτωση βλάβης μην επέμβετε εσείς, αλλά, απευθυνθείτε στο πλησιέστερο εξουσιοδοτημένο πωλητή. <p>Μια σωστή λίπανση της αλυσίδας κατά τη διάρκεια κοπής, περιορίζει στο ελάχιστο την αλλοίωση της αλυσίδας και της λάμας και εγγυάται μια πιο μακρόχρονη διάρκεια. Χρησιμοποιείτε πάντα λάδι καλής ποιότητας.</p> <p>⚠ ΠΡΟΣΟΧΗ - Απαγορεύεται η χρήση μεταχειρισμένου λαδιού! Χρησιμοποιείτε πάντα βιοδιασπώμενο λιπαντικό (eco-lube Oleo-Mac p.n. 001001548 (5ℓ) - 001001549 (1ℓ)) ειδικό για ράβδους και αλυσίδες, φιλικό προς το περιβάλλον και κατάλληλο για τη διάρκεια ζωής του ηλεκτρικού αλυσοπριόνου.</p> <p>⚠ ΠΡΟΣΟΧΗ - Βγάλτε το φινι σύνδεσης στο δίκτυο πριν από κάθε επέμβαση στα κοπτικά εξαρτήματα.</p>	<p>YAĞIN KONULMASI VE ZİNCİRİN YAĞLANMASI</p> <p>Elektrikli testere kullanım sırasında otomatik olarak bir pompa vasıtasıyla yağlanır. Pompaya hemen hemen hiç bakım yapılmasına gerek yoktur. Yağ akışı imalatçı firma tarafından önceden ayarlanmıştır. En zorlu çalışma şartlarında bile yeterli yağlanma sağlar. İnce kütükleri keserken yağ damlamasının olması normaldir.</p> <ul style="list-style-type: none"> - Akaryakıtı ilk kez doldurmadan önce, çevreye saçılmasını önlemeye dikkat ederek naylon tabakayı (C, Şekil 9) çıkartınız. - Yağ kapağını açmadan önce daima etrafını bir bezle silin ki yağ haznesi kirlenmesin (Şekil 10). - Çalışma sırasında yağ seviyesini kontrol edin (Şekil 11). - Yağ seviyesini minimum işaretime geldiğinde yağ ekleyin. - Yağ ekledikten sonra elektrikli testereyi 2-3 kez doğru yağ devrini ilk durumuna getirecek şekilde (Şekil 12). - Her hangi bir arıza halinde makinayı kendiniz tamir etmeye kalkışmayın; yetkili satış bayiine başvurun. <p>Kesim sırasında zincirin doğru yağlanması zincirle testere arasındaki sürtünmeyi minimuma indirerek aşınmayı azaltır. Daima kaliteli yağ kullanın.</p> <p>⚠ DİKKAT - Hiçbir zaman atık yağ kullanmayın. Doğanın korunması ve elektrikli testerenin parçalarının uzun süre dayanması açısından testere ve zincirler için her zaman doğada dağılabilen, özel (eco-lube Oleo-Mac p.n. 001001548 (5ℓ) - 001001549 (1ℓ)) kullanınız.</p> <p>⚠ DİKKAT - Elektrikli testereye bakım yapmadan önce fiitten çekin.</p>

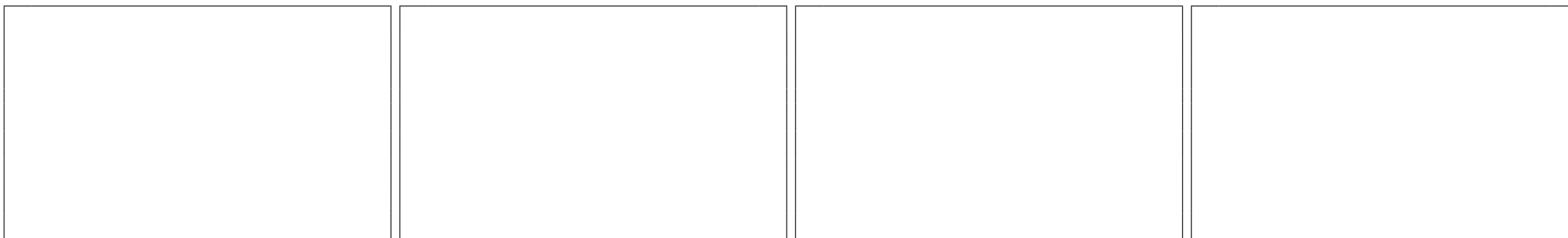

Česky	Русский	Polski
<p align="center">SPOUŠTĚNÍ PILY</p>	<p align="center">ПУСК</p>	<p align="center">URUCHOMIENIE</p>
<p>DOPLŇOVÁNÍ OLEJE A MAZÁNÍ ŘETĚZU Mazání řetězu se provádí pomocí automatického čerpadla, které nevyžaduje žádnou údržbu. Olejové čerpadlo je ve výrobě nastaveno tak, aby zajišťovalo dostatečné množství oleje i v těžkých pracovních podmínkách. Při řezání jemných dřevin může ukapávat olej, to je normální jev.</p> <ul style="list-style-type: none"> - Před prvním doplňováním oleje odstraňte nylonovou fólii (C, obr. 9) a zlikvidujte ji v souladu s platnými předpisy. - Před každým doplněním (obr. 10) vyčistěte prostor kolem víčka, aby se do nádrže nedostala žádná nečistota. - Během práce zrakem kontrolujte množství oleje (obr. 11). - Pokaždé, když hladina oleje v nádrži klesne na rysku minima, doplňte olej v nádrži. - Po doplnění spusťte 2-3x motor naprázdno, aby se olej dostal k řetězu (obr. 12). - V případě poruchy neodstraňujte poruchu sami, ale obraťte se na autorizovaný servis. <p>Správné mazání řetězu během řezání snižuje opotřebení mezi řetězem a lištou na minimum a tak prodlužuje jejich životnost. Používejte vždy jen kvalitní olej.</p> <p>⚠ POZOR - Nikdy nepoužívejte vyjetý olej! Vždy používejte speciální biologicky rozložitelné mazivo na lišty a řetězy (eco-lube Oleo-Mac p.n. 001001548 (5ℓ) - 001001549 (1ℓ)), které maximálně šetří životní prostředí, zdraví pracovníka a příznivě ovlivňuje životnost součástí elektrické pily.</p> <p>⚠ POZOR- Před každým zásahem na řezných částech vytáhněte vidlici ze zásuvky.</p>	<p>ЗАПРАВКА МАСЛОМ И СМАЗКА ЦЕПИ Автоматический насос обеспечивает цепь смазочным маслом. Этот насос не нуждается в техобслуживании и настроен на заводе для подачи требуемого количества масла даже при тяжелых условиях работы. При резке тонкой древесины любые утечки масла каплями считаются нормальными.</p> <ul style="list-style-type: none"> - Перед первой заливкой масла удалите полиэтиленовую пленку (С, Рис. 9), затем залейте масло, обращая внимание на то, чтобы не проливать его и тем самым не загрязнять окружающую среду. - Перед каждой заправкой (Рис. 10) очистите поверхность вокруг пробки с целью предотвращения попадания примесей в бак. - Во время работы визуально проверяйте уровень имеющегося в баке масла (Рис. 11). - Производите заправку каждый раз, когда масло в баке достигает метки минимального уровня. - После доливки заводите двигатель 2-3 раза на холостом ходу для восстановления правильной подачи масла (Рис. 12). Эта операция позволяет насосу восстанавливать требуемую подачу масла. - В случае неисправности не примите никакой меры, а обратитесь к продавцу или в уполномоченную мастерскую. <p>Правильная смазка цепи при резке сводит к минимуму износ самой цепи и полотна, что увеличивает их срок службы. Всегда используйте высококачественное масло.</p> <p>⚠ ВНИМАНИЕ - Нельзя использовать регенерированное масло! Всегда используйте биологически разлагающееся смазочное масло (eco-lube Oleo-Mac p.n. 001001548 (5ℓ) - 001001549 (1ℓ)), специфически предназначенное для полотен и цепей, в целях охраны природы и обеспечения длительного срока службы деталей электропилы.</p> <p>⚠ ВНИМАНИЕ - Перед проведением любой операции на резных узлах отсоедините вилку от электросети.</p>	<p>NAPEŁNIANIE OLEJEM I SMAROWANIE ŁANCUCHA Smarowanie łańcucha odbywa się za pomocą automatycznej pompy, która nie wymaga konserwacji. Pompa oleju jest wyregulowana fabrycznie w taki sposób, aby doprowadzać odpowiednią ilość oleju także w uciążliwych warunkach pracy. Ewentualne kapanie kropli oleju podczas cięcia cienkiego drewna jest zjawiskiem normalnym.</p> <ul style="list-style-type: none"> - Przed pierwszym napełnieniem olejem, zdjąć folię nylonową (C, Rys.9). Folię nie wolno wyrzucać w dowolnym miejscu, aby nie zaśmiecać środowiska. - Przed każdym uzupełnieniem zbiornika oleju (Rys. 10) wyczyścić obszar dookoła korka, tak aby żadne zanieczyszczenia nie dostały się do zbiornika z olejem. - Podczas pracy kontrolować wzrokiem poziom oleju (Rys. 11). - Uzupełniać olej zawsze, kiedy poziom oleju w zbiorniku zejdzie do kreski oznaczającej poziom minimalny. - Po uzupełnieniu oleju, uruchomić pilarkę i odczekać chwilę, tak aby przywrócić prawidłowe dozowanie oleju (Rys. 12). Czynność ta umożliwi pompie przywrócić prawidłowe dozowanie oleju. - W przypadku wystąpienia usterki, nie należy jej naprawiać samemu, lecz zgłosić się do autoryzowanego serwisu. <p>Prawidłowe smarowanie łańcucha podczas cięcia zmniejsza do minimum zużycie się łańcucha i prowadnicy, zapewniając ich dłuższą trwałość. Zawsze stosować olej dobrej jakości.</p> <p>⚠ UWAGA - Zabrania się stosowania oleju regenerowanego! Zawsze stosować olej ulegający biodegradacji (eco-lube Oleo-Mac p.n. 001001548 (5ℓ) - 001001549 (1ℓ)) przeznaczony do prowadnic i łańcuchów, zachowując zasady związane z ochroną środowiska i zwiększając okres trwałości poszczególnych części pilarki.</p> <p>⚠ UWAGA - Przed przystąpieniem do obsługi układu tnącego odłączyć wtyczkę od źródła zasilania .</p>

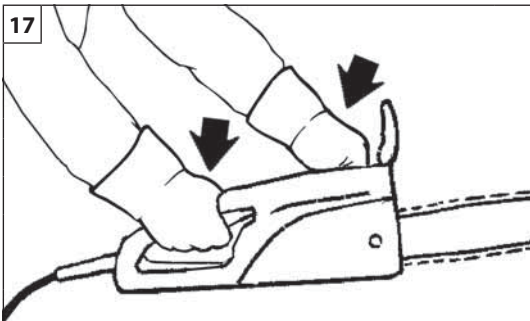

Português

Ελληνικά

Türkçe

PARA DAR PARTIDA

EKKINHSH

ÇALIŞTIRMAYA GEÇİŞ

⚠ Antes de arrancar o motor, assegure-se que a corrente não esteja em contato com corpos estranhos.

⚠ Com o motor em movimento, segure sempre com firmeza a pega dianteira com a mão esquerda e a trazeira com a mão direita (Fig. 17).

- Desligue o motor antes de apoiar a serra eléctrica.
- Não se incline e não corte acima da altura das costas; se agarrar no punho da serra eléctrica em altura, será difícil controlar e contrariar as forças tangenciais (kickback).
- **Não trabalhe em cima de árvores ou numa escada, é extremamente perigoso.**
- **Preste atenção para que o cabo não fica enredado em partes da árvore durante o funcionamento da máquina.**
- Desligue a serra eléctrica se a corrente embater num objecto estranho. Inspeccione a serra eléctrica e mande reparar as partes danificadas, se necessário.
- **Os canhotos também devem seguir estas instruções. Mantenha uma posição de corte adequada.**

⚠ A exposição às vibrações pode causar danos às pessoas que sofram de problemas de circulação sanguínea ou problemas nervosos. Contacte um médico se se verificarem sintomas físicos como entorpecimento, falta de sensibilidade, diminuição da força normal ou mudanças na cor da pele. Estes sintomas surgem habitualmente nos dedos, mãos ou pulsos.

⚠ Πριν θεσετε σε κινηση το μοτερ σιγουρευτειτε οτι η αλυσιδα δεν ειναι σε επαφη με ξενα αντικειμενα.

⚠ Με το μοτερ εν κινηση, κρατατε παντα καλα την εμπροσθια λαβη με το αριστερο χερι και την οπισθια με το δεξι (Εικ. 17).

- Σβήνετε τον κινητήρα πριν τοποθετήσετε το ηλεκτρικό πριόνι στο έδαφος.
- Μη γέρνετε και μην κόβετε κρατώντας το μηχάνημα πάνω από το ύψος των ώμων. Όταν κρατάτε ψηλά το ηλεκτρικό πριόνι, ο έλεγχος και η αντίσταση στις διατμητικές δυνάμεις (αναπηδήσεις) είναι ανεπαρκής.
- **Μην εκτελείτε εργασίες όταν βρίσκεστε πάνω σε δέντρα ή σκάλες, καθώς είναι ιδιαίτερα επικίνδυνο.**
- **Προσέξτε να μην τυλιχτεί το καλώδιο στο δέντρο κατά τη διάρκεια της λειτουργίας του μηχανήματος.**
- Διακόψτε τη λειτουργία του ηλεκτρικού πριονιού, εάν η αλυσίδα έρθει σε επαφή με ξένο σώμα. Ελέγχετε το ηλεκτρικό πριόνι και επισκευάζετε τυχόν εξαρτήματα που έχουν υποστεί βλάβη.
- **Οι αριστερόχειρες πρέπει επίσης να ακολουθήσουν τις οδηγίες αυτές. Διατηρήστε μια σωστή στάση κοπήs.**

⚠ Η έκθεση σε δονήσεις μπορεί να προκαλέσει τραυματισμούς σε άτομα που με προβλήματα στην κυκλοφορία του αίματος ή νευρολογικής φύσης. Απευθυνθείτε σε ένα γιατρό εάν εμφανιστούν σωματικά συμπτώματα, όπως λήθαργος, έλλειψη αίσθησης, αδυναμία ή μεταβολές στο χρώμα του δέρματος. Τα συμπτώματα αυτά παρουσιάζονται συνήθως στα δάκτυλα, στα χέρια ή στους καρπούς.

⚠ Motoru çalıştırmaya başlamadan önce zincirde bir engel ya da pislik bulunmamasına dikkat edin.

⚠ Motor çalışırken ön sapını sol elinizle, arka sapını da sağ elinizle sıkıca tutun (Şekil 17).

- Elektrikli testereyi yere indirmeden önce motoru durdurunuz.
- Testerenin üzerine doğru eğilmeyiniz ve omuz hizanızın yukarısında kesim yapmayınız; elektrikli testere yüksekte tutulduğunda, teğetsel kuvvetlerin (kickback) kontrol edilmesi ve engellenmesi güçtür.
- **El merdiveni veya ağaç üzerinde çalışmayınız, bu son derece tehlikelidir.**
- **Makinenin çalıştırılması esnasında kablonun ağacın herhangi bir yerine takılmamasına dikkat ediniz.**
- Zincirin yabancı bir cisme çarpması halinde elektrikli testereyi durdurunuz. Elektrikli testereyi gözden geçiriniz ve gerektiği takdirde hasarlı kısımları tamir ettiriniz.
- **Solak kullanıcılar ayrıca bu talimatları da okumalıdır. Düzgün bir kesme duruşu alınız.**

⚠ Titreşimlere maruz kalmak, kan dolaşımı problemleri veya sinirsel problemleri olan kişiler için zararlı olabilir. Halsizlik, his kaybı, normal güçte azalma veya cilt renginde değişiklik gibi fiziksel belirtilerin görülmesi halinde doktora danışınız. Bu belirtiler genellikle parmaklarda, ellerde veya bileklerde görülür.

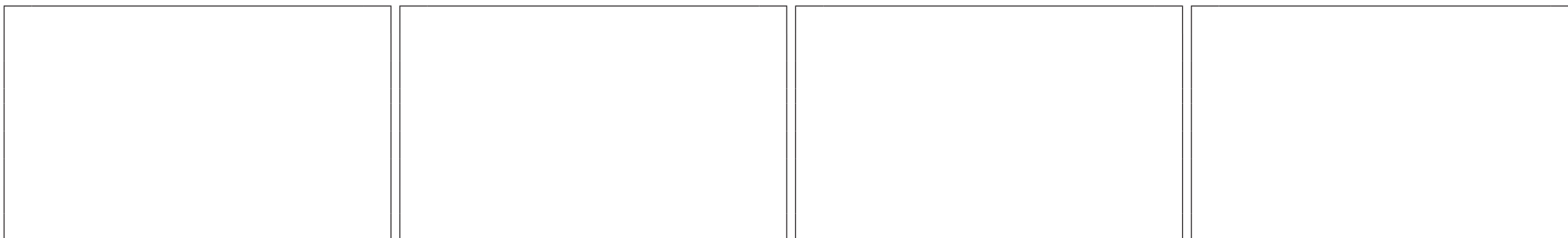

Česky	Русский	Polski
SPOUŠTĚNÍ	ВКЛЮЧЕНИЕ	URUCHAMIANIE
<p>⚠ Před spuštěním pily se přesvědčte, že řetěz není ničím blokován.</p> <p>⚠ Pokud motorová pila běží, držte přední rukojeť pevně levou rukou a zadní rukojeť pravou rukou (obr. 17).</p> <ul style="list-style-type: none">- Před položením elektrické řetězové pily vypněte motor.- Nenaklánějte se dopředu se a neřežte nad výškou svých ramen; při vysokém uchopení elektrické řetězové pily je obtížné čelit zpětnému vrhu.- Nepracujte na stromech ani na žebříku, je to velice nebezpečné.- Dávejte pozor, aby se kabel během činnosti pily nezamotal do částí stromu.- Elektrickou řetězovou pilu vytáhněte z řezu, jakmile se dotkne cizího předmětu. Pilu zkontrolujte a pokud je to nutné, poškozené části nechte opravit.- Tyto pokyny platí i pro leváky. Zaujměte správný pracovní postoj. <p>⚠ Vystavení vibracím může způsobit poškození zdraví osob, které trpí problémy oběhového systému nebo nervovými problémy. Pokud se projeví fyzické symptomy, jako znečitlivění, snížení citlivosti, snížení normální síly nebo změny zabarvení pokožky, obraťte se na lékaře. Tyto symptomy se obvykle projeví na prstech, rukou nebo zápěstí.</p>	<p>⚠ Перед запуском проверьте, чтобы цепь не касалась посторонних предметов.</p> <p>⚠ Когда цепная пила работает, следует твердо держать переднюю ручку левой рукой, а заднюю рукоятку правой рукой (Рис.17).</p> <ul style="list-style-type: none">- Выключайте мотор перед тем, как опустить электропилу на землю.- Не тянитесь и не пилите на высоте выше уровня плеч; если электропила удерживается слишком высоко, может оказаться сложно контролировать воздействие касательных сил (отскоки).- Не работайте на деревьях или стоя на лестнице, поскольку это чрезвычайно опасно.- Во время работы машины следите за тем, чтобы провод не цеплялся бы за части дерева.- Остановите электропилу, если цепь ударяется о посторонний предмет. Проверьте электропилу и в случае необходимости отремонтируйте поврежденные детали.- Левши также должны соблюдать эти указания. При работе сохраняйте правильное положение. <p>⚠ Воздействие вибрации может вызвать проблемы со здоровьем у людей с нарушенным кровообращением или с заболеваниями нервной системы. Обратитесь за медицинской помощью, если у Вас возникли такие симптомы, как онемение, потеря чувствительности, упадок сил или изменение цвета кожи. Как правило, эти симптомы возникают в пальцах, руках или запястьях.</p>	<p>⚠ Przed uruchomieniem silnika, należy upewnić się, że łańcuch nie jest blokowany przed inny przedmiot.</p> <p>⚠ Podczas pracy silnika zawsze mocno trzymać uchwyt przedni lewą ręką, a uchwyt tylny prawą ręką (Rys.17).</p> <ul style="list-style-type: none">- Wyłączyć silnik przed odłożeniem pilarki elektrycznej.- Nie wychylać się i nie wykonywać nigdy cięcia na wysokościach powyżej ramion; gdy pilarka elektryczna znajduje się wysoko, trudno jest kontrolować siły styczne i neutralizować je (zjawisko odrzutu).- Nie pracować z urządzeniem, stojąc na drzewach lub na drabinie, gdyż stwarza to bardzo poważne zagrożenia.- Uważać, aby podczas pracy urządzenia kabel nie zaplątał się w części drzewa.- Zatrzymać pilarkę elektryczną w przypadku uderzenia łańcucha w ciało obce. Skontrolować wzrokowo pilarkę elektryczną i w razie potrzeby zlecić naprawę uszkodzonych części.- Instrukcje te dotyczą również osób leworęcznych. Podczas cięcia należy utrzymywać prawidłową postawę. <p>⚠ Wystawienie na działanie drgań może spowodować szkody zdrowotne u osób cierpiących na zaburzenia krążenia lub dolegliwości ze strony układu nerwowego. Zasięgnąć porady lekarskiej w przypadku wystąpienia objawów takich jak odrętwienie, utrata czucia, zmniejszenie normalnej siły czy zmiany kolorytu skóry. Te objawy z reguły występują w obrębie palców, dłoni lub nadgarstków.</p>

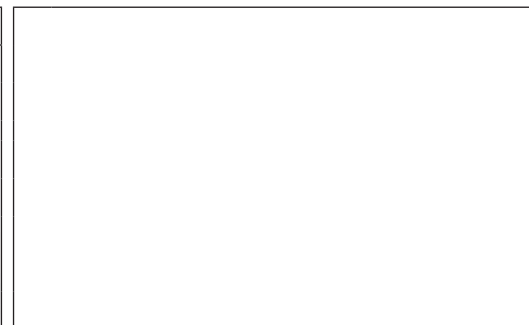
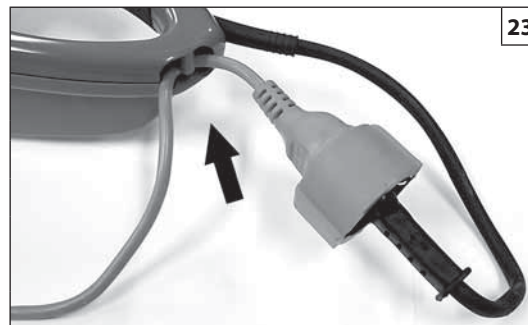
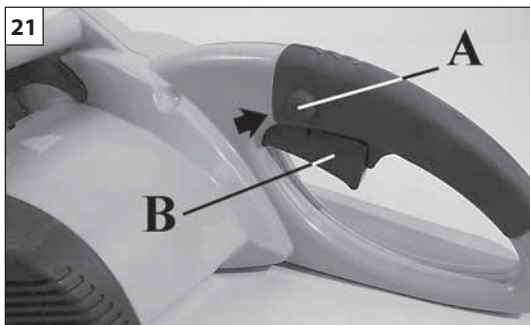

Português

Ελληνικά

Türkçe

PARA DAR PARTIDA

ΕΚΚΙΝΗΣΗ

MOTORUN ÇALIŞTIRILMASI

ALLACCIAMENTO ALLA RETE

⚠ ! ATENÇÃO - Antes da conexão do plugue na tomada de força, verifique a voltagem e assegure-se que corresponda aos dados indicados na tabela abaixo. Controle que as dimensões do cabo de extensão seja como s específica. Em caso contrário pode se verificar um abaixamento da tensão com a consequente danos irreparáveis no motor. A tomada de terra não é indispensável já que o motor é do tipo duplo isolamento.

⚠ Antes da utilização fixar a extensão na abertura correspondente (ver Fig. 23).

⚠ **COMPROMENTO A CONSELHADOS PARA OS CABOS DE EXTENSÃO (230 V)**

Comprimento	Seção mínima de condutor
0 ÷ 20 metros	1 mm ²
20 ÷ 50 metros	1.5 mm ²
50 ÷ 100 metros	4 mm ²

Voltagem requerida na rede

230V - Com capacidade de 10 A e fusível de proteção de 8 A retardado.

⚠ ! ATENÇÃO - Se recomenda o uso de cabos ao neopreno ou então com duplo isolamento com plugues de segurança predispostos para o uso externo. Examine frequentemente os plugues de conexões e o cabo elétrico de extensão e substituí-los no caso em que estes estejam avariados.

PARA DAR PARTIDA

- Antes de ligar o motor, certifique-se de que a tomada está equipada com dispositivo de segurança com corrente de intervenção não superior a 30 mA.

- Depois de ter ligado o plugue na tomada de força, apoie a eletroserra no terreno de modo que não fique em contato com ramos, pedras ou outros objetos que possam impedir o seu regular funcionamento.

- Segure firmemente as pegas da eletroserra e acione primeiro o avalanica de segurança A, depois o interruptor de funcionamento B (Fig. 21).

⚠ ! ATENÇÃO - Não permita a outras pessoas de permanecer no raio de ação da eletroserra durante o uso.

⚠ **ATENÇÃO -** Durante o trabalho mantenha pressionado, até o fim de curso, o interruptor (B, Fig. 21).

⚠ A eletroserra não funciona quando a alavanca do freio (C) está ativada (Fig. 22).

ΣΥΝΔΕΣΗ ΣΤΟ ΔΙΚΤΥΟ

⚠ **ΠΡΟΣΟΧΗ -** Πριν συνδέσετε το ρευματολήπτη (φίς) στο δίκτυο, ελέγξτε τα βολτ και σιγουρευτείτε ότι αντιστοιχούν με τα στοιχεία που αναγράφονται στον παρακάτω πίνακα. Ελέγξτε εάν οι διαστάσεις του καλωδίου προέκτασης (μπαλαντέζα) είναι όπως διασαφηνίζεται. Στην αντίθετη περίπτωση παρουσιάζεται μια πτώση της τάσης με την επακόλουθη απειανόρθωτη ζημιά του μοτέρ. Η γείωση δεν είναι απαραίτητη καθώς το μοτέρ είναι τύπου διπλής μόνωσης.

⚠ Πριν τη χρήση στερεώστε την μπαλαντέζα στον ειδικό κρίκο (βλ. Εικ. 23).

⚠ **ΜΗΚΟΣ ΠΟΥ ΣΥΝΙΣΤΑΤΑΙ ΓΙΑ ΤΑ ΚΑΛ΄ΔΙΑ ΠΙΟΕΚΤΑΣΗΣ (230V):**

Μήκος	Ελάχιστη διατομή του αγωγού
0 ÷ 20 μέτρα	1 mm ²
20 ÷ 50 μέτρα	1.5 mm ²
50 ÷ 100 μέτρα	4 mm ²

Ζητούμενα βολτ δικτύου:

230 V - Με φορτίο 10A και ασφάλεια προστασίας από 8 A αργής καύσης.

⚠ **ΠΡΟΣΟΧΗ -** Συνιστάται η χρήση καλωδίων από νεοπρένιο ή διπλής μόνωσης με φίς ασφαλείας για εξωτερική χρήση. Ελέγχετε περιοδικά τα φίς σύνδεσης και το ηλεκτρικό καλώδιο προέκτασης (μπαλαντέζα) και αντικαταστήστε τα εάν έχουν υποστεί θλάξεις.

ΕΚΚΙΝΗΣΗ ΜΟΤΕΡ

- Πριν ανάψετε τον κινητήρα βεβαιωθείτε ότι η πρίζα διαθέτει ασφάλεια με ρεύμα επέμβασης που δεν υπερβαίνει τα 30 mA.

- Αφού συνδέσετε το ρευματολήπτη (φίς) στο δίκτυο, ακουμπήστε το ηλεκτρικό αλυσοπρίονο στο έδαφος έτσι ώστε η αλυσίδα να μην είναι σε επαφή με κλαδιά, πέτρες ή με άλλα αντικείμενα που μπορούν να δυσκολέψουν την κίνηση της.

- Κρατάμε γερά τις λαβές του ηλεκτρικού αλυσοπρίονου και ανοίξτε το διακόπτη A και εν συνεχεία το γενικό διακόπτη B (Εικ.21).

⚠ **ΠΡΟΣΟΧΗ -** Μην επιτρέπετε σε άλλους να παραμένουν στην ακτίνα εργασίας του ηλεκτρικού αλυσοπρίονου κατά τη διάρκεια λειτουργίας.

⚠ **ΠΡΟΣΟΧΗ -** Κατά την εργασία, κρατάτε πάντα πατημένο μέχρι τέρμα το διακόπτη (B, Εικ.21).

⚠ Το ηλεκτρικό αλυσοπρίονο δεν λειτουργεί εάν ο λειβίς του φρένου (C) είναι ανοιγμένος (Εικ.22).

ELEKTRİK BAĞLANTISI

⚠ **DİKKAT -** Elektrik bağlantısını yapmadan önce voltajı kontrol ederek aşağıda verilen değerlere uyup uymadığına bakın. Güçten düşüp, motorda onarılmaz hasar. Prizde toprak hattı olması gerekmez çünkü motorun gövdesi çift kat yalıtkanla kaplanmıştır.

⚠ Kullanmadan önce, uzatmayı uygun bölmeye sabitleyiniz (Bkz. Şek. 23)

⚠ **UZATMA KABLOLARI (230 V)**

Uzunluk	İletkenin minimum kesiti
0 ÷ 20 m	1 mm ²
20 ÷ 50 m	1.5 mm ²
50 ÷ 100 m	4 mm ²

VOLTAJ

230 V - 10 A kapasite ve 8 A gecikmeli sigorta.

⚠ **DİKKAT: Neoprene ya da çift kat yalıtkan kabloların kullanılmasını tavsiye ederiz. Kabloların dışarıda kullanılması için emniyet fişleri olmalıdır. Sık sık fişleri ve uzatma kablolarını kontrol ederek hatalıları onarın.**

MOTORUN ÇALIŞTIRILMASI

- Motoru çalıştırmadan önce, kullanacağınız elektrik hattının değeri 30mA geçmeyen bir emniyet şalteri ile donatılmış olduğundan emin olunuz.

- Fişi prize taktıktan sonra testereyi yere koyun ve zincirde her hangi bir engel olup olmadığına bakın.

- Sapları sıkıca tutun. Önce emniyet düğmesine (A), daha sonra da tetik düğmesine basın (B, Şekil 21).

⚠ **DİKKAT: Çalışma alanınızda insanlar ve hayvanlar bulunmasın.**

⚠ **DİKKAT -** Çalışma esnasında, alt anahtarı çalıştırmak için sürekli olarak basılı tutun (B, Şekil 21).

⚠ **DİKKAT: Frene (C) basılıysa elektrikli testere çalışmaz (Şekil 22).**

Česky

SPOUŠTĚNÍ PILY

PŘIPOJENÍ K SÍTI

⚠ POZOR - Před zasunutím vidlice do zásuvky se přesvědčte, že napětí odpovídá níže uvedeným údajům. Zkontrolujte, zda rozměry prodlužovacího kabelu odpovídají technickým podmínkám. V opačném případě by mohlo dojít ke snížení napětí a nenapravitelnému poškození motoru. Uzemnění není nutné, protože motor je dvojitě izolovaný.

⚠ Před použitím připevněte prodlužovací kabel do připraveného očka (viz obr. 23).

⚠ Doporučené délky prodlužovacích kabelů (230 V)

Délka	Minimální průřez vodiče
0 ÷ 20 metrů	1 mm ²
20 ÷ 50 metrů	1.5 mm ²
50 ÷ 100 metrů	4 mm ²

Požadované napětí elektrické sítě:

230 V - Se zatížením 10 A a 8 A pojistkou se zpomaleným účinkem.

⚠ POZOR - Doporučujeme používat prodlužovací kabely z neoprénu, nebo v každém případě s dvojitou izolací s bezpečnostními spojkami určenými pro venkovní použití. Kabelové vidlice, zásuvky a prodlužovací kabel často kontrolujte, a zjistíte-li nějaké poškození, ihned je vyměňte.

SPUŠTĚNÍ MOTORU

- Před spuštěním motoru zkontrolujte, zda je zásuvka vybavena proudovým chráničem s vybavovacím proudem do 30 mA.
- Po zasunutí vidlice do zásuvky položte pilu na zem tak, aby se řetěz nedotýkal větví, kamenů nebo jiných předmětů, které by mohly bránit jeho pravidelnému otáčení.
- Pevně uchopte rukojeť pily a nejprve stiskněte bezpečnostní tlačítko A a pak páčku spínače pily vyp/zap B (obr. 21).

⚠ POZOR - Při práci s elektrickou pilou nesmí stát v pracovním prostoru pily žádné další osoby.

⚠ POZOR - Při práci s pilou vždy úplně stiskněte páčku spínače pily vyp/zap (B, obr. 21).

⚠ Elektrická pila není funkční, je-li zapnutá páka brzdy (C) (obr. 22).

Русский

ПУСК

ПОДКЛЮЧЕНИЕ К ЭЛЕКТРОСЕТИ

⚠ ВНИМАНИЕ - Перед присоединением вилки к сети убедитесь, что напряжение сети соответствует данным, указанным в нижеприведенной таблице. Удлинитель должен иметь нижеуказанные размеры. В противном случае может возникнуть понижение напряжения, что приведет к непоправимому повреждению двигателя. Заземление необязательно, так как двигатель имеет двойную изоляцию.

⚠ Перед началом работы закрепите удлинитель в соответствующей петле (см. Рис. 23).

⚠ Советуемые длины удлинителей (230 V)

Длина	Минимальное сечение жилы
0 ÷ 20 метров	1 mm ²
20 ÷ 50 метров	1.5 mm ²
50 ÷ 100 метров	4 mm ²

Требуемое напряжение сети:

230 V - Токотпропускная способность 10 А, плавкий предохранитель 8 А с выдержкой времени.

⚠ ВНИМАНИЕ - Рекомендуем использовать кабели из неопрена, а во всяком случае с двойной изоляцией и предохранительными вилками для наружного применения. Часто проверяйте вилки и удлинитель; замените их, если они повреждены.

ЗАПУСК ДВИГАТЕЛЯ

- При запуске двигателя убедитесь в том, что розетка оснащена дифференциальным размыкателем, ток срабатывания которого не превышает 30 mA.
- Подключив вилку к сети, положите электропилу на землю так, что цепь не прикасалась к веткам, камням или иным предметам, которые могли бы препятствовать ее правильному вращению.
- Прочно держа электропилу за ручки, включите сначала предохранительную рукоятку (A, Рис. 21), а затем пусковой выключатель (B).

⚠ ВНИМАНИЕ - Не разрешайте стоять другим людям в зоне действия электропилы во время ее использования.

⚠ ВНИМАНИЕ - Во время работы держите выключатель (B, Рис.21) в полностью нажатом положении.

⚠ При включенной рукоятке тормоза (C, Рис. 22) электропила не работает.

Polski

URUCHOMIENIE

PODŁĄCZENIE DO SIECI

⚠ UWAGA - Przed włączeniem wtyczki do sieci, sprawdź napięcie i upewnij się, że odpowiada ono danym zawartym w danych technicznych urządzenia. Sprawdź, czy wymiary przewodu przedłużającego są zgodne ze specyfikacją zawartą w poniższej tabeli. Jeśli nie, to może dojść do zmniejszenia napięcia, które spowoduje nieodwracalne uszkodzenie silnika. Uziemienie nie jest konieczne, ponieważ silnik jest podwójnie izolowany.

⚠ Przed użyciem zamocować przedłużacz w odpowiednim uchu (patrz Rys. 23).

⚠ Zalecane długości przewodu przedłużającego (230 V)

Długość	Minimalny przekrój przewodu
0 ÷ 20 metrów	1 mm ²
20 ÷ 50 metrów	1.5 mm ²
50 ÷ 100 metrów	4 mm ²

Wymagane napięcie w sieci:

230 V - ze zdolnością przewodzenia prądu 10 A i z bezpiecznikiem 8 A ze zwłoką.

⚠ UWAGA - Zaleca się stosowanie przewodów neoprenowych lub innych podwójnie izolowanych z wtyczkami z zabezpieczeniem przeznaczonymi do używania na zewnątrz. Często kontrolować wtyczki oraz przewód połączeniowym, wymieniać na nowe w przypadku stwierdzenia uszkodzeń.

URUCHOMIENIE SILNIKA

- Przed uruchomieniem silnika sprawdzić, czy gniazdko posiada zabezpieczenie z prądem zadziałania nie większym niż 30 mA.
- Po włożeniu wtyczki do źródła zasilania oprzeć pilarkę na podłożu w taki sposób, aby łańcuch nie dotykał gałęzi, kamieni lub innych przedmiotów, które mogłyby zakłócić jego prawidłowe przesuwanie się wzdłuż prowadnicy.
- Chwycić mocno uchwyty piły, następnie nacisnąć blokadę zabezpieczającą wyłącznika (A, Rys.21), a potem załączyć wyłącznik główny (B).

⚠ UWAGA - Nie dopuszczać, aby inne osoby znajdowały się w zasięgu pilarki elektrycznej podczas jej pracy.

⚠ UWAGA - Podczas pracy należy zawsze trzymać wyłącznik w położeniu wciśniętym do oporu (B, Rys.21).

⚠ Pilarka elektryczna nie działa, gdy dźwignia hamulca (C, Rys. 22) jest załączona.

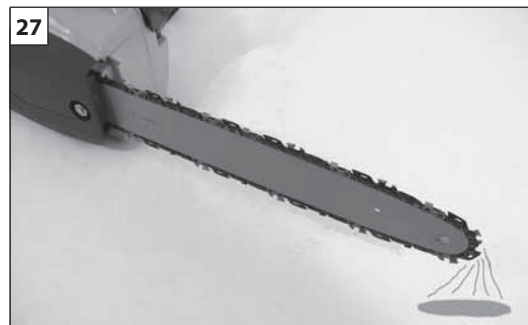
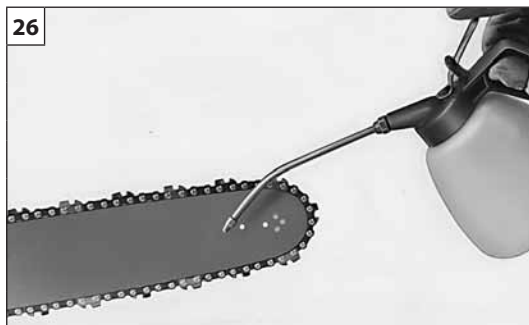
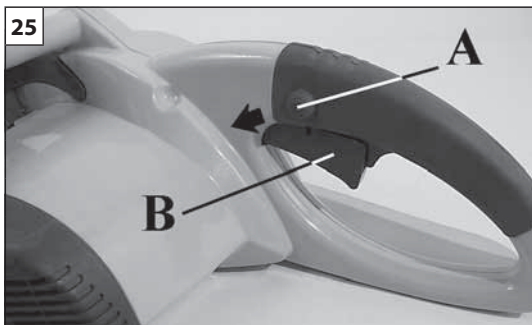

Português	Ελληνικά	Türkçe
<p align="center">PARAGEM DO MOTOR</p>	<p align="center">ΣΤΑΜΑΤΗΜΑ ΤΟΥ ΜΟΤΕΡ</p>	<p align="center">MOTORUN DURDURULMASI</p>
<p>PARAGEM DO MOTOR Aquando soltar o interruptor, a corrente pára imediatamente enquanto a paragem do motor ocorrerá por acção da inércia. Não é possível premir novamente o interruptor (B, Fig. 25) antes da paragem total do motor eléctrico.</p> <p>⚠ Não apóie a eletroserra no chão se a corrente estiver ainda em movimento.</p> <p>RODAGEM DA CORRENTE</p> <p>⚠ Desligue sempre o plugue de ligação da tomada de força antes de realizar qualquer manutenção.</p> <p>⚠ ATENÇÃO - Para movimentar a corrente é preciso pressionar a alavanca do acelerador!</p> <p>Após alguns minutos de funcionamento / corte, o tensionamento da corrente deve ser controlado de novo:</p> <ul style="list-style-type: none"> • Desligue o motor e retire a ficha da tomada; • Deixe arrefecer a corrente durante alguns minutos; • Volte a controlar o tensionamento da corrente (ver pág.79 – Tensionamento da corrente) • Repita esta operação até que a corrente tenha atingido o seu alongamento máximo. <p>⚠ ATENÇÃO - Não tocar nunca a corrente com o motor em funcionamento. Não toque o terreno com a própria corrente.</p> <p>⚠ IATENÇÃO - A eletroserra não funciona quando a alavanca do freio estiver ativada (C, Fig. 28).</p>	<p>ΣΤΑΜΑΤΗΜΑ ΤΟΥ ΜΟΤΕΡ Αφήνοντας το διακόπτη θα σταματήσει αμέσως η αλυσίδα, ενώ το μοτέρ θα σταματήσει λόγω αδράνειας. Δεν μπορείτε να πιέσετε πάλι το διακόπτη (B, Εικ.25) πριν την πλήρη ακινητοποίηση του ηλεκτρικού κινητήρα</p> <p>⚠ Μην ακουμπάτε το ηλεκτρικό αλυσοπρίονο στο έδαφος όταν η αλυσίδα γυρνάει.</p> <p>ΣΤΡΩΣΙΜΟ ΤΗΣ ΑΛΥΣΙΔΑΣ</p> <p>⚠ Βγάζετε πάντα το φις σύνδεσης στο δίκτυο, πριν από οποιαδήποτε συντήρηση.</p> <p>⚠ ΠΡΟΣΟΧΗ - Για να γυρίσετε την αλυσίδα πρέπει να πιέσετε το γκάζι!</p> <p>Μετά από μερικά λεπτά λειτουργίας / κοπής, πρέπει να ελέγξετε ξανά την τάνυση της αλυσίδας:</p> <ul style="list-style-type: none"> • Σβήστε τον κινητήρα και αποσυνδέστε το φις σύνδεσης από το δίκτυο. • Αφήστε την αλυσίδα να κρυώσει για μερικά λεπτά. • Ελέγξτε ξανά την τάνυση της αλυσίδας (βλ. σελ. 79 – Τάνυση αλυσίδας) • Επαναλάβετε την εργασία μέχρι η αλυσίδα να τεντωθεί καλά. <p>⚠ ΠΡΟΣΟΧΗ–Μην αγγίζετε ποτε την αλυσίδα όταν το μοτέρ λειτουργεί. Η αλυσίδα δεν θα πρέπει ποτε να αγγίζει το έδαφος.</p> <p>⚠ ΠΡΟΣΟΧΗ - Το ηλεκτρικό αλυσοπρίονο δεν λειτουργεί όταν είναι ανοιγμένος ο λεβιές του φρένου (C, Εικ.28).</p>	<p>MOTORUN DURDURULMASI Elektrik akım düğmesini yeniden bırakınca motor devinimi durmakta iken zincir hemen durur. Elektrikli motor durmadan önce düğmeye (B, Şekil 25) tekrar basmak mümkün değildir.</p> <p>⚠ DİKKAT - Zincir hareket halindeyken motoru yere koymayın.</p> <p>ZİNCİRİN AÇILMASI</p> <p>⚠ Herhangi bir bakım yapmadan önce fişi prizden çekin.</p> <p>⚠ DİKKAT - Zinciri çevirmek için hızlandırma kolunu indirmek gerekmektedir!</p> <p>Çalıştırma / kesme işleminden birkaç dakika sonra, zincir gerginliğinin tekrar kontrol edilmesi gerekmektedir:</p> <ul style="list-style-type: none"> • Motoru durdurunuz ve bağlantı fişini elektrik prizinden çekiniz; • Zincirin soğuması için birkaç dakika bekleyiniz; • Zincir gerginliğini tekrar kontrol ediniz (bkz. syf. 79 – Zincir gerginliği) • Zincir uygun gerginliğe gelene kadar bu işlemi devam ettirin. <p>⚠ DİKKAT: Motor çalışırken zincire dokunmayın. Zinciri yere değdirmeyin.</p> <p>⚠ DİKKAT - Aksi taktirde elektrikli testere çalışmayacaktır (C, Şekil 28).</p>

--	--	--	--

Česky	Русский	Polski
ZASTAVENÍ MOTORU	ОСТАНОВКА ДВИГАТЕЛЯ	ZATRZYMANIE SILNIKA
<p>ZASTAVENÍ MOTORU Uvolněním páčky spínače vyp/zap se řetěz zastaví okamžitě, zatímco motor se zastaví setrvačností. Opětovné stisknutí páčky spínače (B, obr. 25) je možné až po úplném zastavení elektrického motoru.</p> <p>⚠ Nepokládejte pilu na zem, jestliže se řetěz ještě točí.</p> <p>ZÁBĚH ŘETĚZU</p> <p>⚠ Před prováděním jakékoli činnosti údržby vytáhněte vidlici ze zásuvky.</p> <p>⚠ POZOR - K otáčení řetězu je nutné stisknout páčku spínače pily!</p> <p>Po několika minutách činnosti / řezání se musí znovu zkontrolovat napnutí řetězu:</p> <ul style="list-style-type: none"> • Zastavte motor a vytáhněte přípojovací vidlici ze síťové zásuvky; • Řetěz nechte několik minut vychladnout; • Znovu zkontrolujte napnutí řetězu (viz str. 79 - Napínání řetězu) • Opakujte tak dlouho, dokud řetěz není dostatečně napnutý. <p>⚠ UPOZORNĚNÍ - Nikdy se nedotýkejte řetězu, pokud motor běží. Řetězem se nedotýkejte terénu.</p> <p>⚠ POZOR - Elektrická pila není funkční, je-li zapnutá páka brzdy (C, obr. 28).</p>	<p>ОСТАНОВКА ДВИГАТЕЛЯ При отпускании выключателя цепь немедленно остановится, а двигатель остановится по инерции. Невозможно снова нажать на переключатель (B, Рис.25) до полной остановки электродвигателя.</p> <p>⚠ Не положите электропилу на землю при еще вращающейся цепи.</p> <p>ОБКАТКА ЦЕПИ</p> <p>⚠ Перед проведением любой операции отсоедините вилку от сети</p> <p>⚠ ВНИМАНИЕ – Для вращения цепи необходимо нажать рукоятку акселератора!</p> <p>Спустя несколько минут работы/резки необходимо повторно проверить натяжение цепи:</p> <ul style="list-style-type: none"> • Остановите мотор и извлеките штепсель шнура из розетки электросети. • Позвольте цепи остыть в течение нескольких минут. • Повторно проверьте натяжение цепи (см. стр.79 - Натяжение цепи) • Повторяйте эту операцию, пока цепь не растянется до максимума. <p>⚠ ВНИМАНИЕ - Никогда не касайтесь цепи при работающем двигателе. Не касайтесь цепью земли.</p> <p>⚠ ВНИМАНИЕ - При включенном тормозе электропила не работает (C, Рис. 28).</p>	<p>ZATRZYMANIE SILNIKA Po zwolnieniu wyłącznika łańcuch natychmiast się zatrzyma, natomiast silnik zatrzyma się siłą bezwładności. Nie ma możliwości ponownego wciśnięcia wyłącznika (B, Rys. 25) przed pełnym zatrzymaniem silnika elektrycznego.</p> <p>⚠ Nie kłaść pilarki elektrycznej na podłożu, jeśli łańcuch jest w ruchu.</p> <p>DOCIERANIE ŁAŃCUCHA</p> <p>⚠ Przed przystąpieniem do montażu i konserwacji odłączyć wtyczkę od źródła zasilania</p> <p>⚠ UWAGA – Aby łańcuch się obracał, należy załączyć dźwignię gazu!</p> <p>Po kilku minutach pracy / cięcia, należy ponownie sprawdzić napięcie łańcucha:</p> <ul style="list-style-type: none"> • Wyłączyć silnik i odłączyć wtyczkę podłączeniową z sieci; • Odczekać kilka minut, aż łańcuch ostygnie; • Ponownie sprawdzić napięcie łańcucha (patrz str. 79 - Napinanie łańcucha) • Powtarzać operację dopóki łańcuch nie osiągnie właściwego napięcia. <p>⚠ UWAGA - Podczas pracy silnika nie wolno dotykać łańcucha pilarki. Nie dotykać podłoża łańcuchem.</p> <p>⚠ UWAGA - Pilarka elektryczna nie działa, gdy dźwignia hamulca jest załączona. (C, Rys. 28).</p>

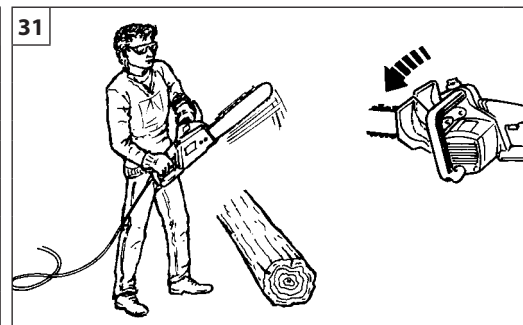
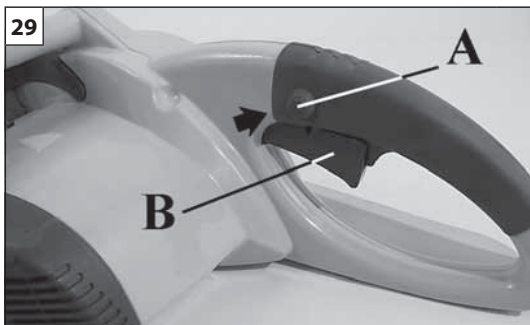

Português

UTILIZAÇÃO

DISPOSITIVOS DE SEGURANÇA

O aparelho contém dois sistemas diferentes de segurança.

INTERRUPTOR DE ARRANQUE

Aquando soltar totalmente o interruptor de arranque (B, Fig. 29) a corrente pára imediatamente - para a máxima segurança do operador - enquanto a paragem do motor ocorrerá por acção da inércia.

⚠ ATENÇÃO - antes de tornar a accionar o interruptor (B, Fig. 29) espere sempre a paragem completa do motor para evitar o desgaste precoce dos órgãos mecânicos.

FREIO CORRENTE

O freio corrente inercial é um dispositivo de grande segurança no utilizo da electrosserra. Protege o operador de possíveis e perigosos contra-golpes, que poderiam produzir-se durante as várias fases de trabalho.

Se ativa quando a mão do operador pressiona a alavanca (Fig. 30-31-32) fazendo com que a corrente se bloqueie instantaneamente.

O freio corrente se desbloqueia puxando a alavanca em direção ao operador (Fig. 32) apenas quando tiver soltado plenamente o interruptor de arranque (B, Fig. 29).

CONTROLE DE FUNCIONAMENTO FREIO

Quando se efectua um controlo da máquina, antes se efectuar qualquer trabalho, verificar o funcionamento do travão, observando os seguintes pontos:

1. Ligar o motor e apertar firmemente o punho com as duas mãos.
2. Retirar a alavanca do acelerador para pôr em movimento a correia; empurrar para a frente a alavanca do travão, utilizando as costas da mão esquerda (Fig. 30).
3. Quando o travão funciona, a correia deve parar imediatamente; libertar a alavanca do acelerador.
4. Desactivar o travão (Fig. 32).

Ελληνικά

ΧΡΗΣΗ

ΔΙΑΤΑΞΕΙΣ ΑΣΦΑΛΕΙΑΣ

Το ηλεκτρικό αλυσοπρίονο είναι εφοδιασμένο με δύο διαφορετικά συστήματα ασφαλείας.

ΔΙΑΚΟΠΤΗΣ ΕΚΚΙΝΗΣΗΣ

Αφήνοντας εντελώς το διακόπτη εκκίνησης (B, Εικ.29) η αλυσίδα σταματά αμέσως (για μέγιστη ασφάλεια του χειριστή), ενώ το μοτέρ θα σταματήσει λόγω αδράνειας.

⚠ ΠΡΟΣΟΧΗ - Πριν ενεργοποιήσετε ξανά το διακόπτη (B, Εικ.29) περιμένετε πάντα να σταματήσει εντελώς το μοτέρ για να αποφύγετε την πρόωρη φθορά των μηχανικών οργάνων.

ΦΡΕΝΟ ΑΛΥΣΙΔΑΣ

Το φρένο της αλυσίδας είναι ένα σπουδαίο εξάρτημα ασφαλείας του ηλεκτρικού αλυσοπρίονου. Προστατεύει το χρήστη από ενδεχόμενους κραδασμούς που μπορούν να παρουσιαστούν κατά τη διάρκεια όλων των φάσεων εργασίας. Τίθεται σε λειτουργία, με επακόλουθη στάση της αλυσίδας, όταν ο χρήστης τραβήξει το λεβιέ (Εικ.30-31-32).

Το φρένο της αλυσίδας, αποσυνδέεται, τραβώντας το λεβιέ προς το χρήστη (Εικ.32) μόνο αφού πρώτα αφήσετε εντελώς το διακόπτη εκκίνησης (B, Εικ.29).

ΕΛΕΓΧΟΣ ΛΕΙΤΟΥΡΓΙΑΣ ΤΟΥ ΦΡΕΝΟΥ

Όταν ελέγχετε το μηχάνημα, πριν εκτελέσετε οποιαδήποτε εργασία, ελέγξτε τη λειτουργία του φρένου παρατηρώντας τα εξής σημεία.

1. Βάλτε εμπρός τον κινητήρα και πιάστε γερά τις χειρολαβές και με τα δύο χέρια.
2. Τραβήξτε το λεβιέ επιτάχυνσης για να θέσετε σε κίνηση την αλυσίδα, σπρώξτε το λεβιέ του φρένου προς τα εμπρός χρησιμοποιώντας τη ράχη του αριστερού χεριού (Εικ. 30).
3. Όταν το φρένο λειτουργεί, η αλυσίδα πρέπει να σταματήσει αμέσως. Αφήστε το λεβιέ επιτάχυνσης.
4. Απενεργοποιήστε το φρένο (Εικ. 32).

Türkçe

KULLANIM

GÜVENLİK TEDBİRLERİ

Elektrikli testere iki farklı güvenlik sistemi ile donatılmıştır.

ÇALIŞTIRMA DÜĞMESİ

Çalıştırma düğmesinin tam olarak bırakılmasında (B, Şekil 29), motor devinimi sona erene kadar (kullanıcının maksimum güvenliği için) zincir hemen durur.

⚠ DİKKAT - Elektrik akım düğmesini yeniden harekete geçirmeden önce (B, Şekil 29) mekanik parçaların çabuk yıpranmasını önlemek için daima tam olarak durmasını bekleyiniz.

ZİNCİR FRENI

Zincir freni kesim sırasında size maksimum güven sağlar. Zincir freni, kullanıcıyı çalışma sırasında olabilecek tehlikeli geri tepmelerden korur. Kullanıcı bileğiyle frene dokunduğunda (Şekil 30-31-32).

Zincir freni, fren kullanıcıya doğru çekildiğinde devreden çıkar (Şekil 32) yalnızca çalıştırma düğmesini yeniden bıraktıktan sonra (B, Şekil 29).

ZİNCİR FRENİNİN KONTROLÜ

Makinenin kontrolü sırasında, herhangi bir işleme başlamadan önce, şu hususlara dikkat ederek frenin çalışmasını denetleyin:

1. Motoru çalıştırın ve tutakları ellerinizle sımsıkı tutun.
2. Zinciri harekete geçirmek için hızlandırma kolunu çekin ve sol elinizin tersini kullanarak fren kolunu öne doğru itin (Şekil 30).
3. Fren çalıştığı zaman zincir derhal durur; hızlandırma kolunu serbest bırakın.
4. Freni devreden çıkarın (Şekil 32).

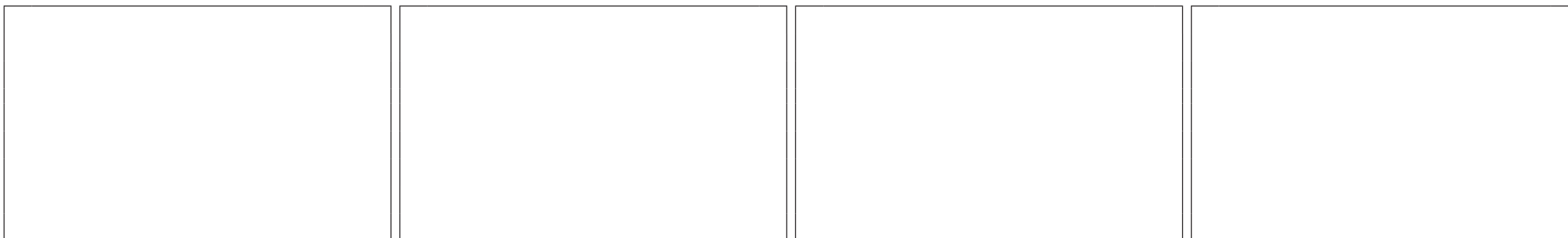

Česky	Русский	Polski
POUŽITÍ	ПРАВИЛА ПОЛЬЗОВАНИЯ	UŻYTKOWANIE
<p>BEZPEČNOSTNÍ SYSTÉMY Elektrická pila je vybavena dvěma různými bezpečnostními systémy.</p> <p>SPÍNAČ PILY Po úplném uvolnění páčky spínače pily (B, obr. 29) se okamžitě zastaví řetěz (pro maximální bezpečnost pracovníka), zatímco motor se zastaví setrvačností.</p> <p>⚠ POZOR - Před dalším stisknutím páčky spínače (B, obr. 29) vždy počkejte, až se motor úplně zastaví, aby nedocházelo k předčasnému opotřebenému mechanických dílů.</p> <p>BRZDA ŘETĚZU Brzda řetězu je velmi důležité bezpečnostní zařízení řetězové pily. Chrání uživatele před případnými nebezpečnými zpětnými vrhy, ke kterým může během práce dojít. Zapnutí brzdy řetězu má za následek okamžité zablokování řetězu a provádí se stlačením páky (obr. 30-31-32). Brzda řetězu se uvolní zatáhnutím za páku směrem k pracovníkovi (obr. 32) pouze po úplném uvolnění páčky spínače pily (B, obr. 29).</p> <p>KONTROLA ČINNOSTI BRZDY ŘETĚZU Při provádění kontroly pily před každým zahájením práce s pilou zkontrolujte správnou činnost brzdy řetězu podle následujících bodů:</p> <ol style="list-style-type: none"> 1. Uchopte pevně rukojeti pily oběma rukama a uveďte řetěz do chodu stisknutím páčky spínače pily. 2. Hřbetem levé ruky zatlačte na páku brzdy směrem dopředu (obr. 30). 3. Pokud brzda funguje správně, musí se řetěz okamžitě zastavit; uvolněte páčku spínače pily. 4. Brzdu uvolněte (obr. 32). 	<p>ПРЕДОХРАНИТЕЛЬНЫЕ УСТРОЙСТВА Электропила оснащена двумя предохранительными устройствами.</p> <p>ПУСКОВОЙ РЫЧАГ При полном отпуске пускового рычага (B, Рис. 29) цепь немедленно остановится (для обеспечения максимальной безопасности оператора), а двигатель остановится по инерции.</p> <p>⚠ ВНИМАНИЕ! - Во избежание преждевременного износа механических частей повторно включите выключатель (B, Рис. 29) только после совершенной остановки двигателя.</p> <p>ТОРМОЗ ЦЕПИ Тормоз цепи обеспечивает наивысшую безопасность при использовании электропилы. Он предохраняет оператора от опасных обратных ударов, которые могут случиться при проведении работы. Он включается либо путем ручного нажатия оператором на рукоятку (Рис. 30-31-32). Тормоз цепи освобождается, потягивая рукоятку в сторону оператора (Рис. 32), предварительно отпустив пусковой рычаг (B, Рис. 29).</p> <p>КОНТРОЛЬ РАБОТЫ ТОРМОЗА При проведении контроля машины прежде чем выполнить любую операцию, проверьте работу тормоза следующим образом:</p> <ol style="list-style-type: none"> 1. Запустите двигатель и прочно держите ручки обеими руками. 2. Толкните рукоятку тормоза вперед тыльной стороной левой руки (Рис. 30). 3. Если тормоз сработал, то цепь должна мгновенно остановиться. Отпустите пусковой рычаг. 4. Освободите тормоз (Рис. 32). 	<p>URZĄDZENIA ZABEZPIEZAJĄCE Pilarka elektryczna posiada dwa różne układy zabezpieczające.</p> <p>WYŁĄCZNIK URUCHAMIAJĄCY Po całkowitym zwolnieniu wyłącznika (B, Rys. 29) następuje natychmiastowe zatrzymanie łańcucha (dla zapewnienia jak największego bezpieczeństwa operatora), natomiast silnik zatrzyma się siła bezwładności.</p> <p>⚠ UWAGA - Przed ponownym załączeniem wyłącznika (B, Rys. 29) zawsze zaczekać na całkowite zatrzymanie się silnika, co zapobiega przedwczesnemu zużyciu się części mechanicznych.</p> <p>HAMULEC ŁAŃCUCHA Hamulec łańcucha jest urządzeniem zabezpieczającym podczas pracy piły elektrycznej. Chroni on użytkownika przed ewentualnymi skutkami odbicia, do których może dojść w różnych fazach pracy. Hamulec ten uruchamia się, powodując natychmiastowe zatrzymanie łańcucha, wtedy gdy ręka operatora nacisnie na dźwignię (Rys.30-31-32). Hamulec łańcucha można odblokować pociągając dźwignię w kierunku operatora (Rys.32) dopiero po całkowitym zwolnieniu wyłącznika uruchamiającego (B, Rys.29).</p> <p>KONTROLA DZIAŁANIA HAMULCA Podczas przeprowadzania kontroli urządzenia przed przystąpieniem do jakiegokolwiek pracy, należy sprawdzić sprawność hamulca postępując według poniższego opisu:</p> <ol style="list-style-type: none"> 1. Uruchomić silnik i chwycić mocno uchwyty dwiema rękami. 2. Nacisnąć dźwignię hamulca do przodu grzbietem lewej ręki (Rys. 30). 3. Jeśli hamulec działa, łańcuch natychmiast się zatrzyma; zwolnić dźwignię wyłącznika. 4. Wyłączyć hamulec (Rys. 32).

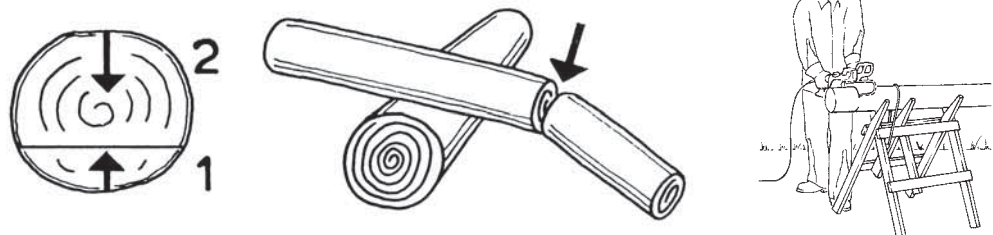
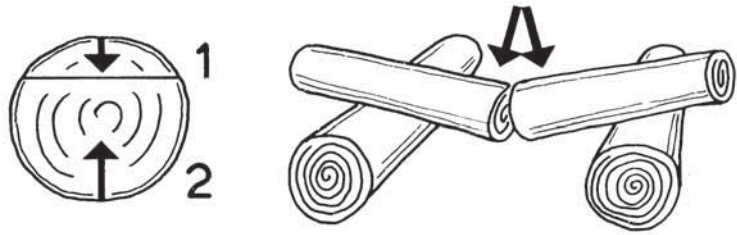

Português

UTILIZAÇÃO

USOS PROIBIDOS

Não efectue trabalhos florestais (corte e poda dos ramos) pois a ligação com cabo não permite nem a mobilidade, nem a segurança necessária requeridas em tais operações.

⚠ ATENÇÃO - Seguir sempre as normas de segurança. A electrosserra deve ser utilizada somente para cortar lenha. É proibido cortar outros tipos de materiais. As vibrações e os contragolpes são diferentes e os requisitos de segurança não seriam respeitados. Não utilize a electrosserra como alavanca para levantar, deslocar ou quebrar objetos.

É proibido aplicar na tomada de força da serra eléctrica ferramentas ou aplicações que não sejam as indicadas pelo fabricante; isto pode provocar danos graves ao operador.

Se usar a serra eléctrica pela primeira vez, efectue alguns cortes num tronco estável para adquirir segurança na utilização sob a orientação de uma pessoa experiente. Não faça força sobre a electrosserra; só com o peso da mesma será possível cortar com o mínimo esforço obtendo o rendimento máximo.

⚠ ATENÇÃO - Não corte sob a chuva ou em ambientes molhados nem muito húmidos (o motor eléctrico não está protegido para trabalhar nestas condições), escassa visibilidade, temperatura muito rígida ou elevada.

NORMAS DE TRABALHO
PODANDO

Antes de iniciar a cortar o tronco, controle como este está apoiado ao cavalete; isto permitirá cortá-lo no modo correto evitando que a barra fique bloqueada no meio do tronco.

- Comece a cortar pela parte superior, aproximadamente 1/4 do diâmetro (1 - Fig. 41). Termine o corte na parte inferior (2 - Fig. 41). Desta maneira o corte será sempre perfeito e a barra não ficará bloqueada no tronco.
- Inicie o corte pela parte inferior, aproximadamente 1/4 do diâmetro (1 - Fig. 42). Termine o corte na parte superior (2 - Fig. 42).

⚠ ATENÇÃO - Se a madeira se fechar sobre a corrente durante o corte, páre o motor, levante o tronco e troque-lhe posição (Fig. 43). Não tente liberar a corrente puxando a pega da electrosserra.

Ελληνικά

ΧΡΗΣΗ

ΑΠΑΓΟΡΕΥΜΕΝΕΣ ΧΡΗΣΕΙΣ

Μην κάνετε δασικές εργασίες (κοπή και αποψίλωση) γιατί η σύνδεση με το ηλεκτρικό καλώδιο δεν εξασφαλίζει την απαραίτητη ευελιξία και την απαιτούμενη ασφάλεια για τέτοιες εργασίες.

⚠ ΠΡΟΣΟΧΗ - Ακολουθείτε πάντα τους κανόνες ασφαλείας. Το ηλεκτρικό αλυσοπρίονο θα πρέπει να χρησιμοποιηθεί μόνο για την κοπή ξύλου. Απαγορεύεται η κοπή κάθε άλλου υλικού. Οι κραδασμοί και το κλώτσημα είναι διαφορετικά και οι απαιτήσεις ασφαλείας δεν θα μπορούσαν να τηρηθούν. Μην χρησιμοποιείτε το ηλεκτρικό αλυσοπρίονο σαν υποστήριγμα για να ανασηκώσετε, να μετακινήτε ή να σπάτε αντικείμενα. Μην σταθεροποιείτε το μηχάνημα σε μόνιμα στηρίγματα. Απαγορεύεται η σύνδεση στο δυναμοδότη του αλυσοπρίονου εργαλείων ή συσκευών που δεν προβλέπονται από τον κατασκευαστή, γιατί θα μπορούσαν να προκληθούν σοβαρές θλάβες στο χειριστή.

Εάν χρησιμοποιείτε το αλυσοπρίονο για πρώτη φορά, εκτελέστε μερικές κοπές σε έναν σταθερό κορμό για να εξοικειωθείτε στη χρήση υπό την επίβλεψη ενός έμπειρου ατόμου. Μην σπρώχνετε υπερβολικά το ηλεκτρικό αλυσοπρίονο. Μόνο το βάρος του ίδιου είναι αρκετό για να κόψετε με την ελάχιστη προσπάθεια επιταχύνοντας τη μέγιστη απόδοση.

⚠ ΠΡΟΣΟΧΗ - Μην κόβετε όταν βρέχει και σε βρεγμένους ή πολύ υγρούς χώρους (το μοτέρ δεν είναι προστατευμένο από τον νερό) περιορισμένη ορατότητα, θερμοκρασία πολύ υψηλή ή πολύ χαμηλή.

ΚΑΝΟΝΕΣ ΕΡΓΑΣΙΑΣ
ΔΙΑΤΟΜΗ

Πριν αρχίσετε τη διατομή ενός κορμού, ελέγξτε πως είναι ακουμπημένος στο έδαφος. Αυτό θα επιτρέψει μια σωστή κοπή, χωρίς να μείνει η λάμα μπλοκαρισμένη στον κορμό.

- Αρχίστε να κόβετε από το ανώτερο μέρος για το 1/4 περίπου της διαμέτρου (1-Εικ.41). Αποπερατώστε την κοπή στο κατώτερο μέρος (2-Εικ.41). Με αυτό τον τρόπο η κοπή θα είναι τέλεια και η λάμα δεν θα μπλοκαριστεί στον κορμό.
- Αρχίστε την κοπή στο κατώτερο μέρος για το 1/4 περίπου της διαμέτρου (1-Εικ.42). Αποπερατώστε την κοπή στο ανώτερο μέρος (2-Εικ.42).

⚠ ΠΡΟΣΟΧΗ - Εάν το ξύλο εγκλωβιστεί την αλυσίδα κατά τη διάρκεια της κοπής, σταματήστε στο μοτέρ, σηκώστε τον κορμό και αλλάξτε του θέση (Εικ.43). Μην προσπαθήσετε να απελευθερώσετε την αλυσίδα τραβώντας το χερούλι του ηλεκτρικού αλυσοπρίονου.

Türkçe

KULLANIM

KULLANIMIN YASAK OLDUĞU HALLER

Tarım işlerinde (ağaç kesme ve hayvan kesiminde) kullanmayınız, çünkü kablo bağlantısı bu tip işlerin gerektirdiği hareketlilik ve güvenliği garantilemez.

⚠ DİKKAT - Daima güvenlik önlemlerini alarak çalışın. Motorlu testere sadece ağaç kesmede kullanılmalıdır. Başka materyalleri kesmek yasaktır. Diğer materyallerde titreşim ve geri tepme miktarı farklı olacağından her bir materyal için gerekli güvenlik önlemleri farklı olacaktır. Motorlu testereyi her hangi bir şeyi kaldırmak, taşımak ya da yarmak için kullanmayın. İmalatçı firmanın elektrikli testerenin gücüne uygun bulmadığı aletlerin takılması veya izin verilmeyen ortamlarda kullanılması yasaktır; aksi halde operatör ciddi yaralanmalara maruz kalabilir.

Elektrikli testerenizi ilk kez kullanırken, kesim işlemi ile fiilen tanışmak amacıyla, uzman bir kişinin denetiminde ufak bir dal üzerinde bir kaç kesim yapınız. Kesim yaparken testereyi itmeyin. Motorlu testerenin ağırlığı en az güç sarfıyla kesim yapmanızı sağlar maksimum verim elde ederek.

⚠ DİKKAT - Yağmur altında ve ıslak veya nemli ortamlarda kesim yapmayınız, (elektrikli motor suya karşı korumalı değildir) az olduğu kötü hava koşullarında yüksek ve düşük sıcaklıklarda kullanmayın.

KULLANIM TALİMATI
KÜTÜKLERİN KESİMİ

Ağacı istenen uzunlukta parçalara bölerken uymanız gereken temel bir kural olacak: Ağaca desteğin nereden verildiğini ve kesimden sonra parçaların nereye düşeceğini bulun.

- Ağaç her iki ucundan da destekleniyorsa ilk önce üstten ufak bir kesim yapın (1 - Şekil 41) sonra kesime alttan devam ederek kesimi tamamlayın (2 - Şekil 41). Böylelikle testere sıkışmaz.
- Ağaç bir uçtan ya da ortaya yakın bir yerden destekleniyorsa, önce alttan ufak bir kesim yapın 1/4 (1 - Şekil 42), sonra kesimi üstten devam ederek tamamlayın (2 - Şekil 42).

⚠ DİKKAT - Motorlu testere ağaca saplanıp kalırsa motoru durdurun. Kütüğü kaldırarak pozisyonunu değiştirin (Şekil 43). Hiçbir zaman testereyi çekerek kurtarmaya çalışmayın.

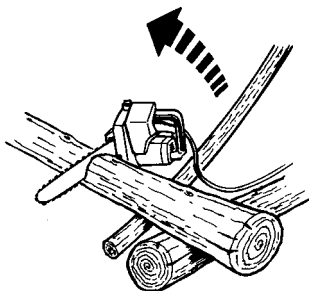

Česky

POUŽITÍ

ZAKÁZANÉ POUŽITÍ

S elektrickou pilou neprovádějte lesnické práce (kácení stromů a odvětvování) protože připojení pomocí kabelu nezaručuje dostatečný pohyb a bezpečnost potřebné k těmto činnostem.

⚠ UPOZORNĚNÍ - Vždy dodržujte bezpečnostní předpisy. Elektrická pila je určena pouze k řezání dřeva. Řezání jiných materiálů je zakázáno. Vibrace i zpětný vrh jsou u každého materiálu jiné a nebyly by tak dodrženy bezpečnostní požadavky. Nepoužívejte elektrickou pilu jako páku ke zvedání, posunování nebo dělení předmětů, ani ji neupínejte do pevných stojanů. Na pohon elektrické pily je zakázáno připojovat nástroje nebo jiná zařízení, která nejsou povolena výrobcem; mohlo by dojít k vážnému zranění pracovníka.

Při prvním použití pily zkuste nejprve provést několik řezů do pevného kmene pod dohledem zkušeného pracovníka, abyste při jejím použití získali jistotu. Na pilu příliš netlačte; samotná váha pily umožňuje řezání s minimální silou a dosažením maximálního výkonu.

⚠ POZOR - Neřežte v dešti nebo v mokřím či vlhkém prostředí (elektrický motor není chráněn proti vodě), při špatné viditelnosti, nebo při velmi vysokých nebo nízkých teplotách.

**PRACOVNÍ POKYNY
ŘEZÁNÍ KMENŮ**

Než začnete kmen rozřezávat, vždy si ověřte, jak je podepřen; to vám umožní správný způsob řezání a zabrání sevření lišty v kmeni.

- Pokud je kmen podepřen na obou stranách, začněte zářezem na horní straně do asi 1/4 průměru (1 - obr. 41). Řez dokončete zespoda (2 - obr. 41). Tím dosáhnete dokonalého řezu a nedojde k sevření lišty v kmeni.
- Pokud je kmen podepřen na jedné straně, začněte zářezem na dolní straně do asi 1/4 průměru (1 - obr. 42). Řez dokončete shora (2 - obr. 42).

⚠ UPOZORNĚNÍ - Jestliže při řezání dojde k sevření pily v řezu, vypněte motor, nadzdvihněte kmen a změňte jeho polohu (obr. 43). Nesnažte se uvolnit řetěz taháním za rukojeť pily.

Русский

ПРАВИЛА ПОЛЬЗОВАНИЯ

ПРОДУКТЫ, ЗАПРЕЩЕННЫЕ К ПРИМЕНЕНИЮ

Не производите лесные работы (валку деревьев и отсечку веток), поскольку соединение кабелем не обеспечивает требуемой свободы движений и безопасности.

⚠ ВНИМАНИЕ - Всегда соблюдайте правила безопасности. Пользуйтесь электропилой исключительно для резки древесины. Нельзя резать другие материалы; вызываемые ими вибрации и обратные удары различны и данная машина не удовлетворяет установленным для них требованиям безопасности. Не используйте электропилу в качестве рычага для подъема, перемещения или разбивки предметов, а также не закрепите ее на неподвижных опорах. Запрещено подключать к валу отбора мощности электропилы инструменты или приспособления, отличающиеся от перечисленных изготовителем; их использование может привести к тяжелым травмам оператора. Если Вы впервые пользуетесь тяжелой электропилой, то выполните несколько распилов на бревне, находящимся в устойчивом положении, под контролем человека, имеющего необходимый опыт. Не давите чрезмерно на электропилу; ее собственный вес уже позволяет резать с минимальным усилием, одновременно обеспечивая максимальную отдачу.

⚠ ВНИМАНИЕ - Не режьте при дожде и в мокрых или очень влажных средах (электродвигатель не в водонепроницаемом исполнении), а также при непогоде, в условиях пониженной видимости и при слишком низких или высоких температурах.

**ПРАВИЛА ПОЛЬЗОВАНИЯ
РАЗРЕЗКА**

Прежде чем приступить к разрезке ствола, обратите внимание на то, как он лежит на земле или на козлах с тем, чтобы определить правильный способ резки для предотвращения блокировки полотна во стволе.

- Начните резать с верхней стороны до около 1/4 диаметра (1 - Рис. 41). Закончите резку с нижней стороны (2 - Рис. 41). Таким образом резка будет безукоризненной и полотно не блокируется в стволе.
- Начните резать с нижней стороны до около 1/4 диаметра (1 - Рис. 42). Докончите резку с верхней стороны (2 - Рис. 42).

⚠ ВНИМАНИЕ - Если при резке древесина жмет цепь, то остановите двигатель, поднимите ствол и измените его положение (Рис. 43). Не пытайтесь освободить цепь, оттягивая электропилу за ручку.

Polski

UŻYTKOWANIE

NIEDOZWOLONE UŻYCIE

Nie używać pilarki do prac leśnych (ściananie drzew i obcinanie gałęzi), ponieważ zasilanie poprzez przewód elektryczny nie gwarantuje odpowiedniej mobilności i bezpieczeństwa wymaganych przy takich operacjach.

⚠ UWAGA - Zawsze przestrzegać zasad bezpieczeństwa. Pilarka elektryczna powinna być używana wyłącznie do cięcia drewna. Zabrania się cięcia innych materiałów. Wibracje oraz odbicie są wówczas inne i zasady bezpieczeństwa nie byłyby zachowane. Nie używać pilarki elektrycznej jako dźwigni do podnoszenia lub przesuwania przedmiotów, ani nie mocować jej do stałych podpór. Zabrania się podłączania na siłę innych narzędzi lub osprzętu niż zalecanych przez producenta do pilarki elektrycznej, ponieważ może to prowadzić do poważnego uszkodzenia ciała operatora.

Przy pierwszym użyciu pilarki elektrycznej, wykonać pod okiem doświadczonej osoby kilka cięć stabilnej kłody, aby nabrać pewności w obsłudze urządzenia. Nie naciskać nadmiernie pilarki; sam ciężar urządzenia pozwoli na wykonanie cięcia przy minimalnym wysiłku, umożliwiając uzyskanie maksymalnej wydajności.

⚠ UWAGA - Nie wykonywać prac w czasie deszczu ani w pomieszczeniach mokrych lub bardzo wilgotnych (silnik elektryczny nie ma zabezpieczeń przed wodą), podczas złej pogody, ograniczonej widoczności, w temperaturach bardzo niskich lub bardzo wysokich.

**ZASADY PRACY
PRZERZYNIKA**

Przed rozpoczęciem cięcia kłody zaobserwować w jaki sposób jest ona ułożona na podłożu lub na stojaku; pozwoli to na prawidłowe wykonanie cięcia i uniknięcie zaklinowania się prowadnicy w kłodzie.

- Rozpocząć cięcie od części górnej przez około 1/4 średnicy (1 - Rys. 41). Zakończyć cięcie od strony dolnej (2 - Rys. 41). W taki sposób uzyskamy idealne cięcie, a prowadnica nie zaklinuje się w kłodzie.
- Rozpocząć cięcie od części dolnej przez około 1/4 średnicy (1 - Fig. 42). Zakończyć cięcie od strony górnej (2 - Rys. 42).

⚠ UWAGA - Jeśli drewno blokuje łańcuch podczas cięcia, zatrzymać silnik, podnieść kłodę i zmienić jej pozycję (Rys. 43). Nie uwalniać łańcucha poprzez pociąganie za uchwyt pilarki.

Português	Ελληνικά	Türkçe
UTILIZAÇÃO	ΧΡΗΣΗ	KULLANIM
<p>PRECAUÇÕES PARA A ZONA DE TRABALHO</p> <ul style="list-style-type: none"> - Não corte perto de outros cabos elétricos. - Inicie o corte sempre com a corrente em movimento. Trabalhe utilizando a garra como ponto de apoio. - O corte deve ser realizado de modo que a barra não fique presa na lenha. - Não exponha a eletroserra à chuva ou a condições de particular umidade. - Trabalhe apenas quando a visibilidade e a luz são suficientes para ver claramente. - Prestar especial atenção e cuidado, quando se usam as protecções, porque estes equipamentos podem limitar a capacidade de ouvir os sons que indicam os riscos (chamamentos, sinais, avisos, etc.) - Seja extremamente cauteloso quando trabalhar em inclinações ou terrenos irregulares. - Desligue o motor antes de apoiar a serra eléctrica. - Não se incline e não corte acima da altura das costas; se agarrar no punho da serra eléctrica em altura, será difícil controlar e contrariar as forças tangenciais (kickback). - Não trabalhe em cima de árvores ou numa escada, é extremamente perigoso. - Preste atenção para que o cabo não fica enredado em partes da árvore durante o funcionamento da máquina. - Desligue a serra eléctrica se a corrente embater num objecto estranho. Inspeccione a serra eléctrica e mande reparar as partes danificadas, se necessário. - Mantenha a corrente sem sujidade e areia. Mesmo uma pequena quantidade de sujidade diminui rapidamente a capacidade de corte da corrente e aumenta a possibilidade de kickback. - Mantenha sempre secas e limpas as pegas. - Cortando um tronco ou ramo em tensão, preste atenção para que não o surpreenda a instantânea diminuição da tensão da madeira. - Tome o máximo cuidado cortando ramos pequenos ou arbustos que possam bloquear a corrente, ou ser projetados contra o operador ou fazer-lhe perder o equilíbrio. 	<p>ΠΡΟΦΥΛΑΞΕΙΣ ΓΙΑ ΤΟ ΧΩΡΟ ΕΡΓΑΣΙΑΣ</p> <ul style="list-style-type: none"> - Μην εργάζεστε κοντά σε άλλα ηλεκτρικά καλώδια. - Αρχίστε την κοπή, με την αλυσίδα εν κινήσει. Εργαστείτε χρησιμοποιώντας το γάντζο σαν υποστήριγμα. - Κόβετε με τέτοιο τρόπο ώστε η λάμα να μην εγκλωβίζεται στο ξύλο. - Μην εκτίθεται το ηλεκτρικό αλυσοπρίονο στη βροχή ή κάτω από ανώμαλες συνθήκες υγρασίας. - Πρέπει να εργάζεστε μόνο όταν οι συνθήκες ορατότητας και φωτισμού είναι ικανοποιητικές. - Απαιτείται ιδιαίτερη προσοχή όταν χρησιμοποιούνται μέσα προστασίας, καθώς ενδέχεται να περιορίσουν την ικανότητα αντίληψης ήχων που υποδεικνύουν κίνδυνο (εντολές, σήματα, προειδοποιήσεις, κλπ.) - Πρέπει να είστε εξαιρετικά προσεκτικοί όταν εκτελείτε εργασίες σε επικλινή ή ανώμαλα εδάφη. - Σβήνετε τον κινητήρα πριν τοποθετήσετε το ηλεκτρικό πριόνι στο έδαφος. - Μην γέρνετε και μην κόβετε κρατώντας το μηχάνημα πάνω από το ύψος των ώμων. Όταν κρατάτε ψηλά το ηλεκτρικό πριόνι, ο έλεγχος και η αντίσταση στις διατμητικές δυνάμεις (αναπηδήσεις) είναι ανεπαρκής. - Μην εκτελείτε εργασίες όταν βρίσκεστε πάνω σε δέντρα ή σκάλες, καθώς είναι ιδιαίτερα επικίνδυνο. - Προσέξτε να μην τυλιχτεί το καλώδιο στο δέντρο κατά τη διάρκεια της λειτουργίας του μηχανήματος. - Διακόψτε τη λειτουργία του ηλεκτρικού πριονιού, εάν η αλυσίδα έρθει σε επαφή με ξένο σώμα. Ελέγχετε το ηλεκτρικό πριόνι και επισκευάζετε τυχόν εξαρτήματα που έχουν υποστεί βλάβη. - Διατηρείτε την αλυσίδα καθαρή και χωρίς άμμο. Ακόμη και μια μικρή ποσότητα ακαθαρσιών μπορεί να μειώσει άμεσα την ικανότητα κοπής της αλυσίδας και να αυξήσει τις αναπηδήσεις. - Διατηρητε παντα τις λαβες στεγνες και καθαρες. - Όταν κοβετε ενα κορμο σε ταση, προσεξτε να μην εφνιδιαστειτε απο το αποτομο χαλαρωμα της τασης του ξυλου. - Προσεξτε πολυ οταν κοβετε κλαδια μικρα η θαμνους που μπορουν να μπλοκαρουν την αλυσιδα η να εκτοξευθουν πανω σας, κανοντας σας να χασετε την ισορροπια. 	<p>ÇALIŞMA ALANI İÇİN TEDBİRLER</p> <ul style="list-style-type: none"> - Elektrik kablolarının bulunduğu alanda kesim yapmayın. - Kesim yaparken ayağınızı yere sıkı basın ve emniyetli bir pozisyonda, zincir dönerken kesim yapın. Çalışma esnasında dişlileri dayanak noktası olarak kullanın. - Kesim yaparken testerenizin ağaca sıkışmamasına dikkat edin. - Testereyi yağmurda ya da nemli ortamlarda çalıştırmayın. - Sadece görüş mesafesi ve ışık yeterli iken çalışınız. - Koruyucuları giydiğinizde özellikle dikkat ediniz ve tetikte olunuz çünkü bu gibi teçhizatlar tehlike işareti veren sesleri (çağrılar, sinyaller, uyarılar, vb.) duymanızı engelleyebilir. - Eğimli veya engebeli arazi üzerinde çalışırken çok dikkatli olunuz. - Elektrikli testereyi yere indirmeden önce motoru durdurunuz. - Testerenin üzerine doğru eğilmeyiniz ve omuz hizanızın yukarısında kesim yapmayınız; elektrikli testere yüksekte tutulduğunda, teğetsel kuvvetlerin (kickback) kontrol edilmesi ve engellenmesi güçtür. - El merdiveni veya ağaç üzerinde çalışmayınız, bu son derece tehlikelidir. - Makinenin çalıştırılması esnasında kablunun ağacın herhangi bir yerine takılmamasına dikkat ediniz. - Zincirin yabancı bir cisme çarpması halinde elektrikli testereyi durdurunuz. Elektrikli testereyi gözden geçirin ve gerektiği takdirde hasarlı kısımları tamir ettiriniz. - Zinciri kirden ve kumdan uzak tutunuz. Küçük bir miktar kir dahi zinciri körelterek kickback olasılığını artırır. - Motorun sapları daima kuru ve temiz olmalıdır. - Sert bir dalı keserken dalın yaylanmasına dikkat edin. Dal yaylanarak motorlu testerenin size çarpmasına neden olabilir. - İnce dalları ve çalıları keserken zincire girerek tıkanıklık yapacak üzerinize sıçrayacak ve dengeyi sarsacak kıymıklara dikkat edin.

Česky	Русский	Polski
POUŽITÍ	ПРАВИЛА ПОЛЬЗОВАНИЯ	UŻYTKOWANIE
<p>UPOZORNĚNÍ PRO PRACOVNÍ OBLAST</p> <ul style="list-style-type: none"> - Nikdy neřezejte v blízkosti jiných elektrických kabelů. - Nepřeceňujte se. Pro práci s pilou je nutné, abyste měli stabilní postoj (obr. 6). Udržujte ruce a nohy v bezpečné vzdálenosti od běžícího řetězu. Do zářezu vkládejte pilu až po rozběhnutí řetězu. Nepřetěžujte svoji pilu, netlačte ji silou do záběru. Jako oporu při řezání používejte zubovou opěrku. - Věnujte zvýšenou pozornost řezání malých větví. Pozor na předeplaté větve. Při řezání rozštípaného dřeva dávejte pozor na případné vymrštění kusu dřeva. Rez musí být veden tak, aby nedocházelo k sevření lišty v řezu. - Nenechávejte pilu vlhkou. Nevystavujte ji nikdy dešti, ani vlhku nebo mokru. - Pracujte pouze tehdy, kdy jsou světelné podmínky dostačující pro zřetelnou viditelnost. - Postupujte zvláště opatrně, když se používají ochranné prostředky, protože některé prostředky osobní ochrany mohou omezit schopnost slyšet zvuky označující nebezpečí (výzvy, signály, upozornění atd.). - Velkou pozornost věnujte práci ve svahu a nesoudržném terénu. - Před položením elektrické řetězové pily vypněte motor. - Nenaklánějte se dopředu a neřežte nad výškou svých ramen; při vysokém uchopení elektrické řetězové pily je obtížné čelit zpětnému vrhu. - Nepracujte na stromech ani na žebříku, je to velice nebezpečné. - Dávejte pozor, aby se kabel během činnosti pily nezamotal do částí stromu. - Elektrickou řetězovou pilu vytáhněte z řezu, jakmile se dotkne cizího předmětu. Pilu zkontrolujte a pokud je to nutné, poškozené části nechte opravit. - Řetěz udržujte v čistotě a bez stop písku. I malé množství nečistot rychle otupí řetěz a zvyšuje možnost zpětného vrhu (kickback). - Udržujte rukojeti vždy suché a čisté. - Pokud kácíte kmen, který je napružený, mějte se na pozoru, protože uvolnění napětí v dřevních vláknech může způsobit odmrštění pily zpět směrem k obsluze. - Dejte pozor na zpětný vrh. Ke zpětnému vrhu může dojít, řežete-li špičkou pily anebo při sevření řetězu v řezu. Zpětný vrh způsobí náhle vymrštění pily a může způsobit ztrátu vaší stability. Proto buďte při práci s pilou vždy ve střehu a pilu držte pevně oběma rukama. Dbejte, aby řezaný materiál neobsahoval cizí předměty. 	<p>МЕРЫ ПРЕДОСТОРОЖНОСТИ В ОТНОШЕНИИ РАБОЧЕЙ ЗОНЫ</p> <ul style="list-style-type: none"> - Не режьте вблизи от других электрокабелей. - Начиная пиление только при движущейся цепи; при работе используйте упор (пластиковые зубья в передней части корпуса) в качестве точки опоры. - Производите резку так, чтобы полотно не вклинилось в древесину. - Не подвергайте электропилу воздействию дождя или повышенной влаги. - Работайте только в условиях хорошей видимости и освещения. - Будьте особо внимательны при использовании средств индивидуальной защиты, т.к. такие средства могут ограничивать вашу способность слышать предупреждающие звуковые сигналы (крики, гудки и т.д.). - Будьте максимально осторожны при работе на наклонных или неровных участках. - Выключайте мотор перед тем, как опустить электропилу на землю. - Не тянитесь и не пилите на высоте выше уровня плеч; если электропила удерживается слишком высоко, может оказаться сложно контролировать воздействие касательных сил (отскоки). - Не работайте на деревьях или стоя на лестнице, поскольку это чрезвычайно опасно. - Во время работы машины следите за тем, чтобы провод не цеплялся бы за части дерева. - Остановите электропилу, если цепь ударяется о посторонний предмет. Проверьте электропилу и в случае необходимости отремонтируйте поврежденные детали. - Следите за тем, чтобы на цепи не было грязи и песка. Даже небольшое количество грязи быстро снижает режущую способность цепи и увеличивает риск отскока шины. - Следите, чтобы рукоятки были сухими и чистыми. - При пилении бревен под нагрузкой берегитесь отдачи, чтобы не оказаться под ударом, когда волокна древесины освободятся. - Будьте крайне осторожны при пилении мелких ветвей или кустов, которые могут блокировать цепь или отбросить вас назад и заставить потерять равновесие. 	<p>ŚRODKI OSTROŻNOŚCI W STREFIE ROBOCZEJ</p> <ul style="list-style-type: none"> - Nie wykonywać cięcia w pobliżu innych przewodów elektrycznych. - Rozpocznąć cięcie zawsze wtedy, gdy łańcuch jest w ruchu; podczas cięcia wykorzystywać zębatkę oporową jako punkt podparcia. - Cięcie należy wykonywać tak, aby prowadnica nie zaklinowywała się w drewnie. - Nie narażać pilarki elektrycznej na działanie deszczu i szczególnie wilgotnego powietrza. - Pracować tylko wtedy gdy widoczność i oświetlenie są wystarczające, aby dobrze widzieć. - Zachować szczególną uwagę i stan gotowości, gdy korzysta się z osłon, ponieważ takie środki mogą ograniczyć zdolność słyszenia dźwięków informujących o niebezpieczeństwie (sygnałów, ostrzeżeń, itp.). - Bądźcie niezwykle ostrożni podczas pracy na terenach nachylnych lub nierównych. - Wyłączyć silnik przed odłożeniem pilarki elektrycznej. - Nie wychylać się i nie wykonywać nigdy cięcia na wysokościach powyżej ramion; gdy pilarka elektryczna znajduje się wysoko, trudno jest kontrolować siły styczne i neutralizować je (zjawisko odrzutu). - Nie pracować z urządzeniem, stojąc na drzewach lub na drabinie, gdyż stwarza to bardzo poważne zagrożenia. - Uważać, aby podczas pracy urządzenia kabel nie zaplątał się w części drzewa. - Zatrzymać pilarkę elektryczną w przypadku uderzenia łańcucha w ciało obce. Skontrolować wzrokowo pilarkę elektryczną i w razie potrzeby zlecić naprawę uszkodzonych części. - Utrzymywać pilarkę w czystości, wolną od zanieczyszczeń i piasku. Nawet niewielka ilość zanieczyszczeń powoduje stępienie łańcucha i zwiększa prawdopodobieństwo odrzutu. - Zawsze utrzymywać uchwyty pilarki w stanie suchym i czystym. - Tnąc naprężony pień lub gałąź, należy uważać, aby nie dać się zaskoczyć przez nagłe zluźnienie naprężenia drewna. - Bardzo ostrożnie ciąć małe gałęzie oraz krzaki, ponieważ mogą one zablokować łańcuch lub odskoczyć, uderzając obsługującego i pozbawiając go równowagi.

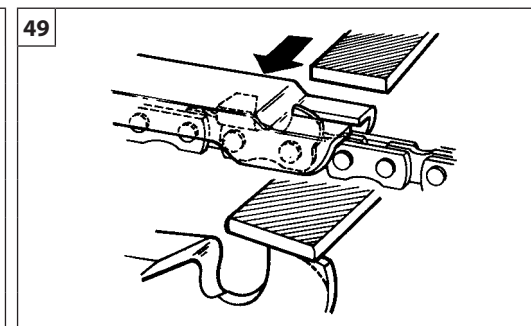
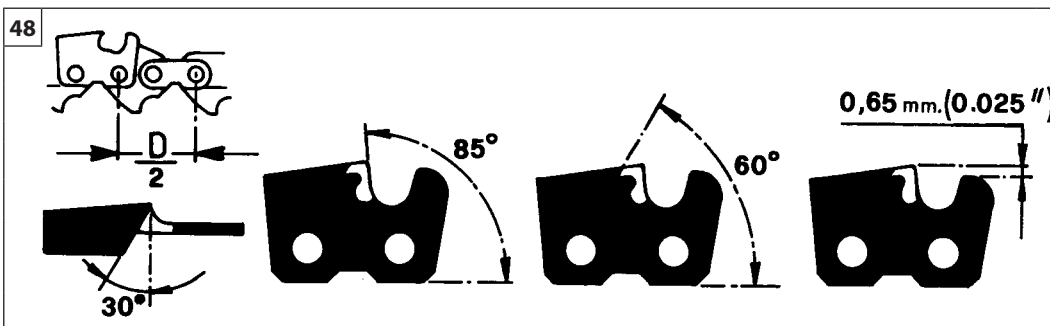
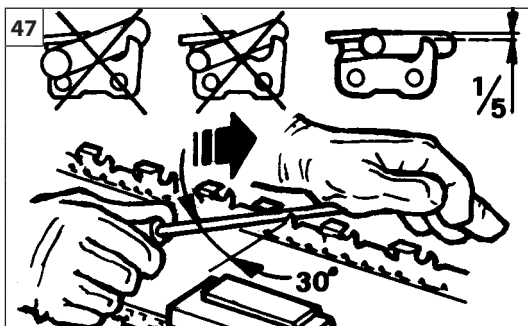

Português

Ελληνικά

Türkçe

MANUTENÇÃO

ΣΥΝΤΗΡΗΣΗ

BAKIM

⚠ ATENÇÃO: durante a operação de afiamento use luvas e óculos de proteção. Desligue sempre o plugue de ligação da rede antes de qualquer intervenção nos dispositivos de corte.

AFIAMENTO DA CORRENTE

O passo da corrente (Fig. 48) é de 3/8" x .050" (Special). Afiar a corrente utilizando luvas de proteção e lima curva de \varnothing 4 mm (5/32").

Afie sempre a corrente desde o interior até o exterior do cortante (Fig. 47) respeitando os valores conforme mostra a Fig. 48.

Os elos cortantes, depois do afiamento, devem ser todos da mesma largura e comprimento.

⚠ Siga as instruções do fabricante para o afiamento e a manutenção da corrente da serra. Diminuindo a altura do delimitador de profundidade, pode aumentar o risco de contragolpes.

⚠ ATENÇÃO - A corrente deve ser afiada cada vez que se observar que as maravalhas forem de dimensões muito reduzidas como a normal serradura. O afiamento deve ser feito com a electrosserra desligada da tomada de força.

Cada 3-4 afiamentos é necessário controlar e se for preciso limar o delimitador de profundidade, utilizando uma lima plana e o gabarito apropriado fornecidos como optional, e depois arredondar o ângulo anterior (Fig. 49).

⚠ ATENÇÃO - A correta regulação do delimitador de profundidade é tão importante quanto o correto afiamento da corrente.

BARRA

As barras com pinhão na ponta devem ser lubrificadas com graxa usando uma seringa para lubrificação (Fig. 50).

A barra tem que ser rodada cada 8 horas de trabalho para permitir um desgaste uniforme (Fig. 53).

Mantenha limpa as ranhuras da barra e o orifício de lubrificação com o raspador (Fig. 51).

Controle que as guias da barra sejam paralelas e, se necessário, tire as rebarbas laterais com a lima plana (Fig. 52).

⚠ ΠΡΟΣΟΧΗ - Κατά τη διάρκεια του τροχίσματος, φοράτε προστατευτικά γάντια και γυαλιά. Αποσυνδέστε το φις σύνδεσης στο δίκτυο, πριν από κάθε επέμβαση στο εξάρτημα κοπής.

ΤΡΟΧΙΣΜΑ ΑΛΥΣΙΔΑΣ

Το βήμα της αλυσίδας (Εικ.48) είναι 3/8" x 0,50" (Special). Τροχίστε την αλυσίδα χρησιμοποιώντας προστατευτικά γάντια και στρογγυλή λίμα Φ 4mm (5/32").

Τροχίζετε πάντα την αλυσίδα από το εσωτερικό προς το εξωτερικό της λάμας (Εικ.47) τηρώντας τις τιμές που αναγράφονται στην (Εικ.48). Τα δοντάκια της κοπής, μετά το τρόχισμα, θα πρέπει να έχουν το ίδιο μήκος και πάχος.

⚠ Ακολουθείτε τις οδηγίες του κατασκευαστή για το τρόχισμα και τη συντήρηση της αλυσίδας του πριονιού. Μειώνοντας το ύψος του περιοριστή βάθους μπορεί να αυξηθεί ο κίνδυνος αναπηδήσεων.

⚠ ΠΡΟΣΟΧΗ - Η αλυσίδα θα πρέπει να τροχίζεται κάθε φορά που διαπιστώνετε ότι το ροκανίδι έχει περιορισμένες διαστάσεις, όπως το κανονικό πριονίδι. Το τρόχισμα θα πρέπει να πραγματοποιηθεί όταν το ηλεκτρικό αλυσοπρίονο είναι αποσυνδεδεμένο από το δίκτυο.

Κάθε 3-4 τροχίσματα, θα πρέπει να ελέγχετε και ενδεχομένως να λιμάρετε τον οδηγό βάθους, μέσω της επίπεδης λίμας και του ειδικού μετρητή που χορηγείται προαιρετικά και εν συνεχεία στρογγυλέψτε την πρόσθια γωνία (Εικ.49).

⚠ ΠΡΟΣΟΧΗ - Η σωστή ρύθμιση του οδηγού βάθους είναι σπουδαία, όσο το σωστό τρόχισμα της αλυσίδας.

ΛΑΜΑ

Οι λάμες που έχουν κύλινδρο στην άκρη, θα πρέπει να λιπανθούν με γράσο, μέσω μιας ένεσης λίπανσης (Εικ.50). Θα πρέπει να γυρνάτε τη λάμα κάθε 8 ώρες χρήσης, για να επιτραπεί η ομοιόμορφη χρήσης της (Εικ.53). Διατηρείτε καθαρή την αυλάκωση της λάμας και την οπή λίπανσης με το εξάρτημα ξέσης (Εικ.51). Ελέγξτε εάν οι οδηγοί της λάμας είναι παράλληλοι και εάν είναι απαραίτητο, βγάλτε τα πλαϊνά περισσεύματα με μια επίπεδη λίμα (Εικ.52).

⚠ DİKKAT - Bakım yaparken eldiven kullanın. Motor sıcakken bakım yapmayın. Bakım yaparken mutlaka kabloyu prizden çekin.

ZİNCİRİN BİLENMESİ

Zincir baklasının ebadı (Şekil 48) 3/8" x .050" tir (Özel). Zinciri bilemek için eldiven ve 4 mm (5/32") çapında yuvarlak eğe kullanın.

Daima eğeyi kendinizden uzağa doğru hareket ettirerek (Şekil 47) ve Şekil 48'de verilen değerler uygun olarak zinciri bileyin. Bileme sonrasında zincirin baklaları aynı ende ve boyda olmalıdır.

⚠ Üretici firmanın zincirin bilenmesi ve bakımı ile ilgili talimatlarına uyunuz. Derinlik sınırlayıcısının yüksekliğinin azaltılması geri tepme riskini arttırabilir.

⚠ DİKKAT - Keskin zincir tırtıksız parçalar keser. Talaş tozu oluşmaya başladığında zincirinizi bilemenin zamanı gelmiş demektir.

Üç-dört bilemeden sonra kompasla baklaların yüksekliğini ölçmeniz ve gerekirse düz törpü ya da kalıp kullanarak alçaltmanız gerekir. Daha sonra köşeleri yuvarlayın (Şekil 49)

⚠ DİKKAT - Zincirin bilenmesi kadar kompasın ayarı da önemlidir.

TESTERE

Ucunda dişli çarkı olan testereler şırıngayla greslenmelidir (Şekil 50).

Eşit yıpranma sağlanması için her 8 iş saatinde bir testere çevrilmelidir (Şekil 53).

Testere yivini ve yağlama deliğini temiz tutun. Bunun için isterseniz testere yivi temizleyicisi kullanabilirsiniz (Şekil 51).

Testerenin aşınmasını kontrol edin. Gerekirse düz törpüyle testerenin üzerindeki çapakları temizleyerek testereyi düzleyin (Şekil 52).

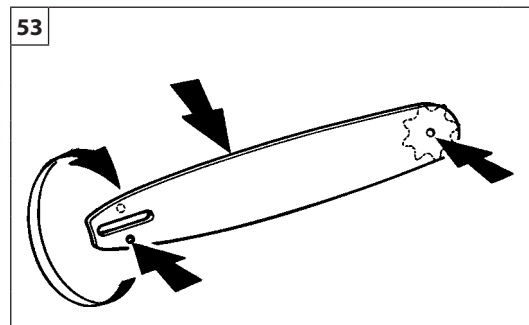
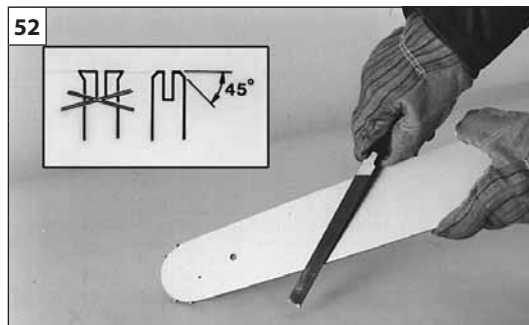
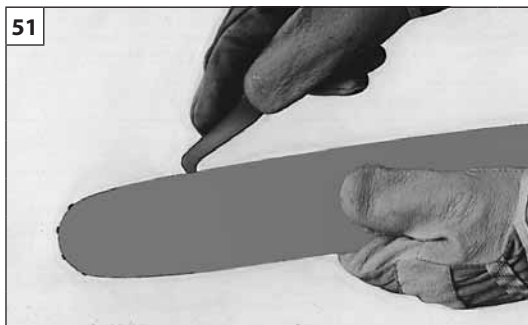
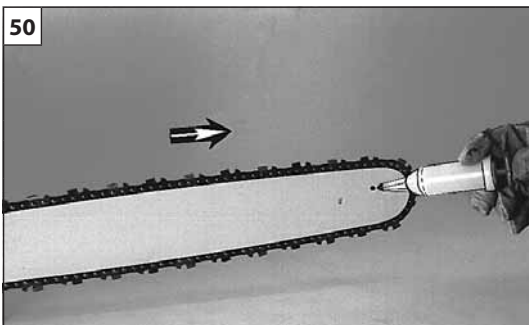

Česky ÚDRŽBA	Русский ОБСЛУЖИВАНИЕ	Polski KONSERWACJA
<p>⚠ POZOR - Při broušení vždy používejte ochranné rukavice a brýle. Před každým zásahem na řezných částech pily vytáhněte vidlici ze zásuvky.</p> <p>BROUŠENÍ ŘETĚZU Dělení řetězu (obr. 48) je 3/8" x.050" (Special). Při broušení řetězu používejte ochranné rukavice a kulatý pilník Ø 4 mm (5/32").</p> <p>Řetěz vždy bruste z vnitřní strany ostří směrem ven (obr. 47) s ohledem na hodnoty uvedené na obr. 48. Rezné články řetězu musí mít po nabroušení stejnou šířku a délku.</p> <p>⚠ Pro broušení a údržbu řetězu pily dodržujte pokyny výrobce. Při snížení výšky omezovače hloubky řezu se může zvýšit riziko zpětných vrhů.</p> <p>⚠ POZOR - Řetěz je nutné nabrousit vždy, když zjistíte, že piliny jsou tak nepatrné jako při normálním pilování. Při broušení musí být elektrická pila odpojená od sítě.</p> <p>Při každém 3. - 4. broušení je nutné zkontrolovat a případně zbrousit omezovač hloubky pomocí plochého pilníku a speciální šablony, které se dodávají jako volitelné vybavení; pak sraďte jeho přední hranu (obr. 49).</p> <p>⚠ POZOR - Správná výška omezovače hloubky je stejně důležitá jako správné nabroušení řetězu.</p> <p>LIŠTA Lišty s vodícím kolečkem ve špičce je nutné namazat plastickým mazivem pomocí mazací stříkačky (obr. 50). Lištu pravidelně každých 8 pracovních hodin obračejte, aby se opotřebovávala stejnoměrně (obr. 53). Drážku lišty a otvor mazání udržujte v čistotě pomocí škrabky (obr.51), kterou si můžete objednat. Kontrolujte, zda nejsou vodítka lišty opotřebovaná, a je-li to nutné, sraďte boční otřepty plochým pilníkem (obr. 52).</p>	<p>⚠ ВНИМАНИЕ - При заточке носите защитные перчатки и очки. Перед проведением любой работы на реальных узлах отсоедините вилку от электросети.</p> <p>ЗАТОЧКА ЦЕПИ Цепь имеет шаг в 3/8"x.050" (Special) (Рис. 48). Заточивайте цепь круглым напильником Ø 4 мм (5/32"), используя защитные перчатки.</p> <p>Всегда заточивайте цепь со внутренней по наружной стороне режущей кромки (Рис. 47), соблюдая приведенные на Рис. 48 величины. После заточки все режущие звенья должны иметь одинаковую ширину и длину.</p> <p>⚠ Следуйте указаниям производителя относительно заточки и техобслуживанию цепи и пилы. При уменьшении высоты ограничителя глубины может повыситься риск отскока.</p> <p>⚠ ВНИМАНИЕ - Цепь следует заточить каждый раз, когда стружка является мелкой как обычные опилки. Заточка должна проводиться при отсоединенной от сети электропиле.</p> <p>Каждые 3-4 заточки проверяйте ограничитель глубины; если требуется, опилите его с помощью плоского напильника и соответствующего шаблона, поставляемых по запросу, и затем закруглите передний угол (Рис. 49).</p> <p>⚠ ВНИМАНИЕ - Правильная регулировка ограничителя глубины так же важна, как правильная заточка цепи.</p> <p>ПОЛОТНО Полотно, на передней части которых установлена звездочка, должны смазываться консистентной смазкой, используя смазочный шприц (Рис. 50). Каждые 8 часов работы поверните полотно в целях равномерного износа (Рис. 53). Очищайте канавку полотна и смазочное отверстие шабером (Рис. 51). Проверяйте параллельность направляющих полотна; если требуется, удалите боковые заусенцы плоским напильником (Рис. 52).</p>	<p>⚠ UWAGA - Podczas ostrzenia używać rękawic i okularów ochronnych. Wtyczkę odłączyć od źródła zasilania przed rozpoczęciem obsługi układu tnącego.</p> <p>OSTRZENIE ŁAŃCUCHA Podziałka łańcucha (Rys.48) wynosi 3/8"x.050" (Special). Podczas ostrzenia łańcucha stosować rękawice ochronne, łańcuch ostrzyć pilnikiem okrągłym o średnicy 4 mm (5/32").</p> <p>Zawsze ostrzyć łańcuch od wewnątrz w kierunku zewnętrznym krawędzi tnącej łańcucha (Rys.47), zachowując wartości podane na Rys.48. Wszystkie ogniwa tnące po naostrzeniu powinny mieć taką samą szerokość i długość.</p> <p>⚠ Przestrzegać instrukcji producenta w zakresie ostrzenia i konserwacji łańcucha pilarki. Zmniejszenie wysokości ogranicznika głębokości może zwiększać ryzyko odrzutu.</p> <p>⚠ UWAGA - Łańcuch należy ostrzyć zawsze, gdy zauważy się, że wióry są bardzo drobne i mają postać drobnego pyłu. Ostrzenie należy wykonywać, gdy pilarka jest odłączona od sieci.</p> <p>Co 3-4 ostrzenia, należy sprawdzić i ewentualnie spiłować ogranicznik głębokości, posługując się pilnikiem płaskim oraz odpowiednim wzornikiem, które dostarczane są jako wyposażenie dodatkowe, następnie należy zaokrąglić krawędź natarcia ogranicznika (Rys.49).</p> <p>⚠ UWAGA - Prawidłowa regulacja ogranicznika głębokości jest równie ważna jak prawidłowe naostrzenie łańcucha.</p> <p>PROWADNICA Prowadnice, posiadające na końcu zębatkę, powinny być smarowane smarem przy użyciu smarownicy tłokowej (Rys.50). Prowadnicę należy obracać co 8 godzin pracy, tak aby zużywała się równomiernie (Rys.53). Utrzymywać w czystości rowek prowadnicy i otwór smarowania przy pomocy specjalnego skrobaka (Rys.51). Sprawdzać, czy krawędzie rowka prowadnicy są równoległe i, jeśli trzeba, usuwać zadziory boczne za pomocą płaskiego pilnika (Rys. 52).</p>

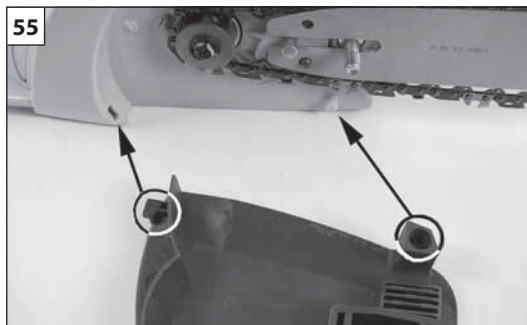

Português

Ελληνικά

Türkçe

MANUTENÇÃO

ΣΥΝΤΗΡΗΣΗ

BAKIM

⚠ ! ATENÇÃO - O motor está dimensionado para evitar aquecimentos durante o seu funcionamento normal. Eventuais aquecimentos podem ser causados pela utilização de uma corrente desgastada ou mal afiada, pela lubrificação insuficiente da corrente em pressionar excessivamente sobre a eletroserra durante o corte, então pela obstrução das aberturas de ventilação do próprio motor ou então um cabo de extensão não adequado. Durante as operações de manutenção use sempre luvas de proteção e assegure-se de que o plugue não esteja ligado na tomada de força.

MANUTENÇÃO DIÁRIA DA ELETROSERRA

Proceda diariamente à limpeza geral da eletroserra, cuidando de modo particular das grelhas laterais de arrefecimento do motor.

⚠ ! ATENÇÃO - Para a limpeza geral da eletroserra não use gasolina ou outros líquidos, mas exclusivamente ar comprimido (Fig. 54).

CONTROLE/SUBSTITUIÇÃO DAS ESCOVAS DE CONTATO

Cada 100 horas de trabalho é oportuno controlar as escovas de contato. Recomendamo-lhes a substituição cada 200 horas de trabalho. Para o controle das escovas, dirija-se a Revendedores ou oficinas autorizadas.

⚠ ! ATENÇÃO - Peça a montagem de peças originais. A substituição das escovas deve ser em pares.

⚠ ΠΡΟΣΟΧΗ - Το μοτέρ έχει τέτοιες διαστάσεις ώστε να μην υπερθερμαίνεται κατά τη διάρκεια της κανονικής χρήσης. Οι αιτίες μιας υπερθέρμανσης είναι η χρήση μιας αλλοιωμένης ή κακώς τροχισμένης αλυσίδας, η κακή λίπανση της αλυσίδας, υπερβολική πίεση που ασκείται στο ηλεκτρικό αλυσοπρίονο κατά τη διάρκεια κοπής και η απόφραξη της γρίλιας ψύξης του μοτέρ ή το ακατάλληλο καλώδιο προέκτασης. Κατά τη διάρκεια της συντήρησης φοράτε πάντα προστατευτικά γάντια και σιγουρευτείτε ότι το φως σύνδεσης στο δίκτυο είναι βγαλμένο.

ΚΑΘΗΜΕΡΙΝΗ ΣΥΝΤΗΡΗΣΗ ΤΟΥ ΗΛΕΚΤΡΙΚΟΥ ΑΛΥΣΟΠΡΙΟΝΟΥ

Πραγματοποιείτε καθημερινά το γενικό καθαρισμό του ηλεκτρικού αλυσοπρίονου, ειδικότερα της πλαϊνής γρίλιας ψύξης του μοτέρ.

⚠ ΠΡΟΣΟΧΗ - Για το γενικό καθαρισμό του ηλεκτρικού αλυσοπρίονου, μην χρησιμοποιείτε βενζίνη ή άλλα υγρά, αλλά αποκλειστικά πεπιεσμένο αέρα. (Εικ.54).

ΕΛΕΓΧΟΣ/ΑΝΤΙΚΑΤΑΣΤΑΣΗ ΤΩΝ ΒΟΥΡΤΣΩΝ ΕΠΑΦΗΣ

Κάθε 100 ώρες εργασίας θα πρέπει να ελέγχετε τις βούρτσες επαφής. Σας συνιστούμε την αντικατάσταση τους κάθε 200 ώρες εργασίας. Για τον έλεγχο των βουρτσών, απευθυνθείτε σε εξουσιοδοτημένους πωλητές ή σε εξουσιοδοτημένα κέντρα σέρβις.

⚠ ΠΡΟΣΟΧΗ - Απαιτήστε την τοποθέτηση αυθεντικών βουρτσών. Θα πρέπει να αντικαθιστούνται μαζί και οι δύο βούρτσες.

⚠ DİKKAT - Elektrikli testere normal kullanım sırasında aşırı ısınmayacak şekilde tasarlanmıştır. Eski ya da kötü bileylenmiş zincir, yetersiz yağlanma, kesim sırasında testereye aşırı yüklenme ya da talaş tıkanması aşırı ısınmaya neden olabilir veya uygun olmayan uzatma kablosu. Bakım sırasında daima eldiven giyin ve fiş prizden çekili olarak çalışın.

GÜNLÜK BAKIM

Elektrikli testerenin havalandırma boşluklarını her gün temizleyin.

⚠ DİKKAT - Elektrikli testerenizi temizlemek için benzin ya da her hangi bir sıvı kullanmayın. Sadece basınçlı hava kullanın (Şekil 54).

KÖMÜRLERİN DEĞİŞTİRİLMESİ

Her 100 saat çalışmadan sonra kömürler yetkili servis tarafından kontrol edilmelidir. 200 saat çalışmadan sonra parçanın değiştirilmesini tavsiye ederiz. Kömürlerin kontrolü için yetkili bayileri ya da servisleri arayın.

⚠ DİKKAT - Orjinal kömür isteyin. Kömür çiftler çiftler değiştirilir.

--	--	--	--

Česky	Русский	Polski
ÚDRŽBA	ОБСЛУЖИВАНИЕ	KONSERWACJA
<p>⚠ POZOR - Motor je dimenzován tak, aby se při normálním používání nepřehříval. Možné příčiny případného přehřátí motoru mohou být následující - používání opotřebovaného nebo špatně nabroušeného řetězu, nedostatečné namazání řetězu, přílišný tlak na elektrickou pilu při řezání, zanesení větracích štěrbin motoru nebo nevhodný prodlužovací kabel. Při údržbových pracích vždy používejte ochranné rukavice a zkontrolujte, zda je vidlice odpojená od elektrické sítě.</p> <p>DENNÍ ÚDRŽBA ELEKTRICKÉ PILY každý den celou pilu vyčistěte, velkou pozornost věnujte zejména bočním mřížkám chlazení motoru.</p> <p>⚠ POZOR - Při čištění elektrické pily nepoužívejte benzín ani jiné kapaliny, ale pouze stlačený vzduch (obr. 54).</p> <p>KONTROLA/VÝMĚNA UHLÍKOVÝCH KARTÁČKŮ Po každých 100 pracovních hodinách je nutné zkontrolovat uhlíkové kartáčky. Každých 200 hodin doporučujeme jejich výměnu. Kontrolu kartáček si můžete objednat u prodejce nebo v autorizované dílně.</p> <p>⚠ POZOR - Požadujte montáž originálních kartáček. Kartáčky se musí vyměňovat v párech.</p>	<p>⚠ ВНИМАНИЕ - Двигатель рассчитан так, чтобы не перегреваться при нормальных рабочих условиях. Причинами случайного перегрева могут быть использование изношенной или неправильно заточенной цепи, недостаточная смазка цепи, чрезмерное давление на электропилу при резке, засорение охлаждающих щелей двигателя или несоответствующий удлинитель. При проведении техобслуживания всегда носите защитные перчатки и убедитесь, что вилка отсоединена от электросети.</p> <p>ЕЖЕДНЕВНОЕ ОБСЛУЖИВАНИЕ ЭЛЕКТРОПИЛЫ Ежедневно очищайте все части электропилы, а с особой тщательностью боковые решетки охлаждения двигателя.</p> <p>⚠ ВНИМАНИЕ - Для общей очистки электропилы не используйте бензин или прочие жидкости, а исключительно сжатый воздух (Рис. 54).</p> <p>ПРОВЕРКА/ЗАМЕНА КОНТАКТНЫХ ЩЕТОК Советуем подвергнуть контактные щетки проверке каждые 100 рабочих часов. Рекомендуем заменить их каждые 200 рабочих часов. Для проверки щеток обращайтесь к продавцу или в уполномоченные мастерские.</p> <p>⚠ ВНИМАНИЕ - Потребуйте монтажа оригинальных щеток. Щетки следует заменить попарно.</p>	<p>⚠ UWAGA - Parametry silnika są tak dobrane, aby nie przegrzewał się w normalnych warunkach eksploatacji. Jego ewentualne przegrzanie może zostać spowodowane używaniem zużytego lub źle naostrzonego łańcucha, niewystarczającym smarowaniem łańcucha, nadmiernym naciskaniem piły podczas cięcia, zatkaniem otworów chłodzenia w silniku lub nieodpowiednim przewodem połączeniowym. Podczas konserwacji należy zawsze zakładać rękawice ochronne i upewnić się, czy wtyczka jest odłączona od źródła zasilania.</p> <p>OBSŁUGA CODZIENNA Codziennie wykonywać ogólne czyszczenie pilarki, zwracając szczególną uwagę na staranne oczyszczenie bocznych krat chłodzenia silnika.</p> <p>⚠ UWAGA - Do czyszczenia elementów pilarki elektrycznej nie wolno stosować benzyny lub innych płynów, pilarkę czyścić wyłącznie sprężonym powietrzem (Rys. 54).</p> <p>KONTROLA/WYMIANA SZCZOTEK Co 100 godzin pracy poddać kontroli stan techniczny szczotek silnika elektrycznego. Zalecamy wymianę szczotek co 200 godzin pracy. Kontrolę stanu szczotek należy powierzyć autoryzowanym punktom napraw.</p> <p>⚠ UWAGA - Stosować wyłącznie oryginalne szczotki. Szczotki należy wymieniać parami.</p>



Português

MANUTENÇÃO**MANUTENÇÃO EXTRAORDINÁRIA**

No final de cada estação, em caso de uso intenso, ou de dois em dois anos com uso normal, é aconselhável proceder a um controlo geral a efectuar com um técnico especializado da rede de assistência.

⚠ ATENÇÃO: Todas as operações de manutenção que não figuram neste manual devem ser efectuadas numa oficina autorizada. Para garantir um constante e regular funcionamento da electrosserra não esquecer que no caso de substituição das peças é necessário utilizar exclusivamente **PEÇAS DE ORIGEM**.

⚠ Eventuais modificações não autorizadas e/ou o uso de acessórios não originais podem causar lesões graves ou mortais ao operador ou a terceiros.

TRANSPORTE

Transporte a eletrosserra com a barra dirigida para trás e o cobre-barra colocado (Fig. 58).

⚠ ATENÇÃO– Para o transporte da máquina no veículo, certifique-se da correcta e sólida fixação ao veículo através de correias. A máquina deve ser transportada na posição horizontal, certificando-se ainda de que não são violadas as normas de transporte em vigor para estas máquinas.

Ελληνικά

ΣΥΝΤΗΡΗΣΗ**ΕΚΤΑΚΤΗ ΣΥΝΤΗΡΗΣΗ**

Στο τέλος της εποχής μετά από εντατική χρήση ή κάθε δύο χρόνια με φυσιολογική χρήση, είναι σκόπιμο να πραγματοποιείται ένας γενικός έλεγχος από εξειδικευμένο τεχνικό του Σέρβις.

⚠ ΠΡΟΣΟΧΗ - Όλες οι εργασίες συντήρησης που δεν περιέχονται στο παρών εγχειρίδιο, θα πρέπει να πραγματοποιούνται από εξουσιοδοτημένο κέντρο σέρβις. Για να εγγυηθεί η μόνιμη και σωστή λειτουργία του ηλεκτρικού αλυσοπρίονου, θυμηθείτε ότι οι ενδεχόμενες αντικαταστάσεις των ανταλλακτικών θα πρέπει να πραγματοποιούνται με **ΑΥΘΕΝΤΙΚΑ ΑΝΤΑΛΛΑΚΤΙΚΑ**.

⚠ Τυχόν μη εξουσιοδοτημένες τροποποιήσεις ή/και η χρήση μη γνήσιων εξαρτημάτων μπορεί να οδηγήσουν στην πρόκληση σοβαρών ή θανατηφόρων τραυματισμών για το χειριστή ή τρίτους.

ΜΕΤΑΦΡΑ

Μεταφέρετε το ηλεκτρικό αλυσοπρίονο με τη λάμα προς τα πίσω και με την προστασία της τοποθετημένη (Εικ.58).

⚠ ΠΡΟΣΟΧΗ - Για τη μεταφορά του μηχανήματος με όχημα, βεβαιωθείτε ότι το μηχάνημα έχει στερεωθεί σωστά και σταθερά στο όχημα χρησιμοποιώντας ιμάντες. Το μηχάνημα πρέπει να μεταφέρεται σε οριζόντια θέση, τηρώντας επίσης τους ισχύοντες κανονισμούς μεταφοράς για μηχανήματα αυτού του τύπου.

Türkçe

BAKIM**EKSTRA BAKIM**

Eğer cihaz yoğun bir şekilde kullanıldıysa, uygulama sezonu sonunda, normal olarak gerçekleştirilen genel kontrollere ek olarak her iki yıllık kullanımdan sonra cihazı uzman teknisyene kontrol ettiriniz.

⚠ DİKKAT: Bu kullanım kılavuzunda belirtilen tüm bakım işlemleri yetkili servis tarafından yapılmalıdır. Testerenin aynı performansta ve arızasız çalışmasını istiyorsanız **PARÇALARIN ORJINAL** yedek parçalarla değiştirilmesi gerektiğini unutmayın.

⚠ Yetkisiz yapılan değişiklikler ve/veya orijinal aksesuarların kullanılmaması operatörde veya üçüncü kişilerde ciddi veya ölümcül yaralanmalara yol açabilir.

NAKLİYE

Testereyi taşıırken testerenin ters çevrili ve testere kapağının üzerinde olmasına dikkat edin (şekil 58).

⚠ DİKKAT – Makinenin araçla taşınması halinde, araca kayışlar vasıtasıyla düzgün ve sağlam bir şekilde sabitlendiğinden emin olunuz. Makine yatay konumda ve ayrıca bu makineler için geçerli nakliye yönetmeliklerinin ihlal edilmediği garanti edilerek taşınır.

--	--	--	--

Česky	Русский	Polski
ÚDRŽBA	ОБСЛУЖИВАНИЕ	KONSERWACJA
<p>MIMOŘÁDNÁ ÚDRŽBA V případě intenzivního používání doporučujeme provést celkovou kontrolu odborným technikem servisu na konci sezóny, v případě normálního používání každé dva roky.</p> <p>⚠ POZOR: Všechny údržbové práce, které nejsou uvedené v této příručce, smí provádět pouze autorizovaná dílna. Chcete-li zaručit stále a pravidelné fungování elektrické pily, uvědomte si, že případné poškozené díly musí být vyměněny pouze za ORIGINÁLNÍ NÁHRADNÍ DÍLY.</p> <p>⚠ Případné neschválené úpravy a/nebo používání neoriginálního příslušenství může způsobit vážná či smrtelná zranění obsluhy nebo třetích osob.</p> <p>PŘEPRAVA Pilu přenášejte uchopenou za přední rukojeť, s lištou směřující dozadu a nasazeným ochranným krytem lišty (obr. 58). Nedržte pilu za přívodní kabel.</p> <p>⚠ POZOR - Při dopravě stroje na vozidle se ujistěte o správném a pevném připevnění na vozidle pomocí popruhů. Pila se přepravuje ve vodorovné poloze po ujištění, že se neporušují platné předpisy pro přepravu těchto zařízení.</p>	<p>ТЕХОСМОТР Рекомендуется по окончании сезона в случае интенсивной эксплуатации и раз в два года при нормальной эксплуатации обращаться к специалисту по сервисному обслуживанию для проведения полного техосмотра.</p> <p>⚠ ВНИМАНИЕ - Все операции по обслуживанию, не описанные в данном руководстве, должны проводиться в уполномоченной мастерской. Для обеспечения правильной и длительной работы электропилы помните, что заменяемые части должны заменяться исключительно ОРИГИНАЛЬНЫМИ ЗАПЧАСТЯМИ.</p> <p>⚠ Внесение самовольных модификаций или использование неоригинальных принадлежностей может привести к тяжелым и смертельным травмам оператора и третьих лиц.</p> <p>ТРАНСПОРТИРОВКА Переносите электропилу с обращенным назад полотном и защитным кожухом на полотне (Рис. 58).</p> <p>⚠ ВНИМАНИЕ - При транспортировке машины на транспортном средстве, убедитесь, что она правильно и надежно закреплена при помощи ремней. Машину следует транспортировать в горизонтальном положении, убедившись, что при этом не нарушаются прочие правила транспортировки соответствующего оборудования.</p>	<p>KONSERWACJA NADZWYCZAJNA Na koniec sezonu, w przypadku intensywnego użytkowania, lub co dwa lata, w przypadku zwykłego użytkowania, zlecić ogólny przegląd przez wyspecjalizowanego technika z serwisu technicznego.</p> <p>⚠ UWAGA: Wszystkie czynności konserwacyjne, które nie są opisane w niniejszym podręczniku powinny być wykonywane przez autoryzowany serwis. Aby zagwarantować stałe i prawidłowe działanie pilarki elektrycznej, należy pamiętać, że przy ewentualnej wymianie części należy stosować wyłącznie ORYGINALNE CZĘŚCI ZAMIENNE.</p> <p>⚠ Ewentualne niedozwolone zmiany i/lub stosowanie nieoryginalnych akcesoriów mogą spowodować poważne lub śmiertelne obrażenia użytkownika lub osób trzecich.</p> <p>TRANSPORT Przenosić pilarkę elektryczną prowadnicą odwróconą do tyłu i z założoną osłoną prowadnicy (Rys. 58).</p> <p>⚠ UWAGA - Przed transportem urządzenia w pojeździe należy się upewnić, że jest ono do niego prawidłowo i solidnie przymocowane pasami. Urządzenie należy transportować w pozycji poziomej, ponadto należy się upewnić, iż nie narusza się obowiązujących przepisów dotyczących transportu takich urządzeń.</p>

Português	Ελληνικά	Türkçe
ARMAZENAGEM	ΑΠΟΘΗΚΕΥΣΗ	MUHAFAZA
<p>Quando tiver de deixar a máquina parada por longos períodos de tempo:</p> <ul style="list-style-type: none"> - Verifique que o plugue esteja desligado da tomada de força. - Siga todas as normas de manutenção descritas anteriormente. - Esvazie completamente o depósito do óleo de lubrificação da corrente e volte a fechar o tampo. - Ligue a máquina em vazio para também esvaziar completamente o tubo de alimentação e a bomba do óleo. - Limpe perfeitamente a eletroserra. - Coloque o cobre-barra. Mantenha a máquina em ambiente seco, possivelmente não em contato direto com o solo e distante de fontes de calor. 	<p>Όταν το μηχάνημα δεν πρόκειται να χρησιμοποιηθεί για μεγάλο χρονικό διάστημα:</p> <ul style="list-style-type: none"> - Βεβαιωθείτε ότι το φως ρεύματος είναι βγαλμένο από το δίκτυο σύνδεσης. - Τηρείτε όλες τις προαναφερόμενες διατάξεις συντήρησης. - Αδειάστε πλήρως το δοχείο λαδιού λίπανσης της αλυσίδας και κλείστε την τάπα. - Αφήστε το μηχάνημα να λειτουργήσει εν κενώ, για να αδειάσει επίσης πλήρως ο σωλήνας παροχής και η αντλία λαδιού. - Καθαρίστε καλά το ηλεκτρικό αλυσοπρίονο. - Βάλτε το προστατευτικό της λάμας. Διατηρείτε το μηχάνημα σε περιβάλλον ξηρό και μακριά από το έδαφος και από πηγές θερμότητας. 	<p>Makine uzun bir süre kullanılmayacaksa:</p> <ul style="list-style-type: none"> - Fişten çekili olarak saklayın. - Yukarıda belirtilen tüm bakım kurallarına uyun. - Zincir yağlama yağı deposunu tamamen boşaltın ve kapağını kapatın. - Yağ çikiz borusu ve pompasını da tamamen boşaltmak için makineyi boşta çalıştırın. - Testereyi iyice temizleyin. - Bıçak kapağını takın. Testereyi kuru ve serin bir yerde tutun. Yere koymayın.

Česky	Русский	Polski
SKLADOVÁNÍ	ХРАНЕНИЕ	PRZECHOWYWANIE
<p>Když nebudete stroj po dlouhou dobu používat:</p> <ul style="list-style-type: none"> - Zkontrolujte, zda je vidlice odpojená od napájecí sítě. - Řiďte se všemi dříve uvedenými předpisy k údržbě. - Úplně vyprázdněte nádržku oleje na mazání řetězu a zavřete zátku. - Pust'te stroj naprázdno, aby se vyprázdnilo i olejové čerpadlo a výtlačná trubka. - Elektrickou pilu dokonale vyčistěte. - Nasaďte ochranný kryt lišty. Elektrickou pilu skladujte na suchém místě, pokud možno ne přímo na zemi, a v dostatečné vzdálenosti od tepelných zdrojů. 	<p>Если машина длительное время не будет использоваться, выполните следующие операции:</p> <ul style="list-style-type: none"> - Убедитесь, что вилка отсоединена от электросети. - Соблюдайте все вышеизложенные правила обслуживания. - Полностью слейте масло для смазки цепи из бачка и установите пробку на место. - Включите пилу вхолостую для опорожнения нагнетательной трубки и масляного насоса. - Тщательно очистите электропилу. - Наденьте защитный кожух на полотно. Храните машину в сухом месте, вдали от источников тепла и, по возможности, не в контакте с грунтом. 	<p>Gdy urządzenie nie będzie używane przez dłuższy czas:</p> <ul style="list-style-type: none"> - Sprawdzić, czy wtyczka została wyłączona z sieci. - Zastosować wszystkie wyżej opisane zasady konserwacji. - Opróżnić całkowicie zbiornik oleju do smarowania łańcucha i zakręcić korek. - Uruchomić urządzenie na biegu jałowym, aby całkowicie opróżnić również przewód tłoczący i pompę oleju. - Dokładnie wyczyścić piłę elektryczną. - Założyć osłonę prowadnicy. Przechowywać urządzenie w suchym pomieszczeniu, w miarę możliwości nie bezpośrednio na podłożu i daleko od źródeł ciepła.

P DADOS TECNICOS**GR ΤΕΧΝΙΚΑ ΣΤΟΙΧΕΙΑ****TR TEKNİK ÖZELLİKLERİ****CZ TECHNICKÉ ÚDAJE****RUS UK ТЕХНИЧЕСКИЕ ДАННЫЕ****PL DANE TECHNICZNE**

	OM 1800E	OM 2000E
Potência - Ισχύς - Güç - Příkon - Мощность - Moc	1700 W	1900 W
Tensao - Τάση - Voltaj - Napětí - Напряжение - Napięcie	230V	
Intensidade nominal - Ονομαστική ένταση - Nominal Akım - Nominální proud - Номинальная сила тока - Natężenie nominalne	7.9 A	9.0 A
Frequência - Συχνότητα - Frekans - Frekvence - Частота - Częstotliwość	50 Hz	
Capacidade do depósito de óleo - Χωρητικότητα νεπόζιτου λαδιού - Yağ Deposunu Hacmi - Objem olejové nádrže - Емкость маслобака - Pojemność zbiornika oleju	190 cm ³ (0.19 ℓ)	
Lubrificação da corrente - Λίπανση αλυσίδας - Zincir Yağlanması - Mazání řetězu - Смазка цепи - Smarowanie łańcucha -	Automática, não regulável - Αυτόματη, μη ρυθμιζόμενη - Otomatik, ayarlanamaz - Automatické, neseřizovatelné - Автоматически, не регулируется - Automatycznie, nieregulowane	
Comprimento do corte - Μήκος κοπής - Kesim Uzunluğu - Řezací délka - Длина резки - Długość cięcia	330 mm - 395 mm	
Coprimento da barra - Μήκος μπάρας - Testere Uzunluğu - Délka lišty - Длина полотна - Długość prowadnicy	35 cm - 41 cm 14" - 16"	
Passo da corrente - Βήμα αλυσίδας - Bakla Ebadı - Dělení řetězu - Шаг цепи - Podziałka łańcucha	3/8" x .050" (1.3 mm) Special	
Nº de dentes do pinhão - Αρ. δοντιών βάσης αλυσίδας - Zincir dişlisi diş Sayısı - Počet zubů řetězky - Число зубьев колеса - Ilość zębów zębatki napędowej	6	
Peso sem barra e corrente - Βάρος με μπάρα και αλυσίδα - Testeresiz ve Zincirsiz Ağırlık - Hmotnost bez lišty a řetězu - Вес без полотна и цепи - Waga bez prowadnicy i łańcucha	4.4 kg	

P DADOS TECNICOS**GR ΤΕΧΝΙΚΑ ΣΤΟΙΧΕΙΑ****TR TEKNİK ÖZELLİKLERİ****CZ TECHNICKÉ ÚDAJE****RUS UK ТЕХНИЧЕСКИЕ ДАННЫЕ****PL DANE TECHNICZNE**

Combinaciones de barras e correntes recomendadas - Συνιστώμενοι συνδυασμοί λάμας και αλυσίδας - Önerilen uç ve zincir kombinasyonları -
 Doporučené kombinace lišt a řetězů - Рекомендуемые комбинации шин и цепей - Zalecane kombinacje prowadnic i łańcuchów

Modelo Μοντέλο Modeller Model Модель Model	Passo e espessura da corrente Βήμα και πάχος αλυσίδας Zincir çevresi ve kalınlığı Rozteč a tloušťka řetězu Шаг и толщина цепи Podziałka i grubość łańcucha	Comprimento de barra Μήκος μπάρας Kılavuz boyu Délka lišty Длина шины Długość prowadnicy	Tipo de barra Τύπος λάμας Uç tipi Typ lišty Типовая шина Typ prowadnicy	Tipo de corrente Τύπος αλυσίδας Zincir tipi Typ řetězu Типовая цепь Typ łańcucha	Comprimento do corte Μήκος κοπής Kesim uzunluğu Řezná délka Глубина пропила Długość cięcia
OM 1800E - OM 2000E	3/8" x.050" SP	12" (30 cm)	120 SDEA 041	91VG 91P	260 mm
OM 1800E - OM 2000E	3/8" x.050" SP	14" (35 cm)	140 SDEA 041	91VG 91P	330 mm
OM 1800E - OM 2000E	3/8" x.050" SP	16" (41 cm)	160 SDEA 041	91VG 91P	395 mm

**ATENÇÃO!!!**

O risco de contragolpe (kickback) é maior no caso de uma combinação barra/corrente errada! Utilize apenas as combinações barra/corrente recomendadas e cumpra as instruções de afiamento.

**DİKKAT!!!**

Geri tepme (kickback) riski yanlış uç/zincir kombinasyonunda daha yüksektir! Sadece önerilen uç/zincir kombinasyonlarını kullanınız ve bileme talimatlarına uyunuz.

**ВНИМАНИЕ!!!**

Опасность отскока увеличивается в случае неправильной комбинации шины и цепи! Используйте только рекомендуемые комбинации шины и цепи и следуйте указаниям по затачиванию.

**ΠΡΟΣΟΧΗ !!!**

Ο κίνδυνος αναπηδήσεων είναι μεγαλύτερος σε περίπτωση εσφαλμένου συνδυασμού λάμας/αλυσίδας! Χρησιμοποιείτε αποκλειστικά και μόνο τους συνιστώμενους συνδυασμούς λάμας/αλυσίδας και τηρείτε τις οδηγίες τροχίσματος.

**POZOR!!!**

Nebezpečí zpětného vrhu (kickback) je větší v případě kombinace lišta/nehodný řetěz! Používejte výlučně doporučené kombinace lišta/řetěz a dodržujte pokyny pro broušení.

**UWAGA!!!**

Ryzyko odrzutu (kickback) wzrasta w przypadku nieprawidłowego doboru prowadnicy/łańcucha! Stosować wyłącznie zalecane połączenia prowadnicy/łańcucha i przestrzegać instrukcji dotyczących ostrzenia.

DECLARAÇÃO DE CONFORMIDADE	ΔΗΛΩΣΗ ΠΙΣΤΟΤΗΤΑΣ	UYGUNLUK BEYANI	ES PROHLÁŠENÍ O SHODĚ	ЗАЯВЛЕНИЕ О СООТВЕТСТВИИ	DEKLARACJA ZGODNOŚCI
Português	Ελληνικά	Türkçe	Česky	Русский	Polsky
O subscrito,	Ο κατωθεν υπογεγραμμενοζ,	Aşağıda imzası bulunan,	Níže podepsaný	Я, нижеподписавшийся	Niżej podpisana
EMAK spa via Fermi, 4 - 42011 Bagnolo in Piano (RE) ITALY					
atesta sob a própria responsabilidade que a máquina:	δηλώνει υπενθυνα οτι το μηχνημα:	aşağıda özellikleri verilen makine ile ilgili olarak sorumluluğu kendine ait olmak üzere müteakip beyanı vermektedir:	prohlašuje na svou vlastní odpovědnost, že stroj:	заявляю под собственной ответственностью, что машина:	świadoma odpowiedzialności za swój produkt, deklaruje, że urządzenie:
1. categoria: motosserra	1. Ετδος: αλυσοπρίονο	1. Tip: motorlu testere	1. Druh: řetězová pila	1. Род: двигатель внутреннего сгорания двигатель электрический	1. Typ: pilarki łańcuchowe
2. Marca: / Tipo:	2. Μαρκα: / Τυπος	2. Marka: / Tip:	2. Značka: / Typ:	2. Марка: / Тип:	2. Marka: / Typ:
OLEO-MAC OM 1800E - OM 2000E					
3. identificação de serie	3. Ανζων	3. Seri tanımlaması	3. Identifikační sériové č.	3. Серийный номер	3. Numer serii
111 XXX 0001 - 111 XXX 9999 (OM 1800E) - 112 XXX 0001 - 112 XXX 9999 (OM 2000E)					
está conformemente às prescrições da diretiz	κατασκευαζεται συμφωνα με την οδηγια	müteakip direktifin gerekliliklerine uygundur	odpovídá nařízením směrnice	соответствует предписаниям директивы	jest zgodna z przepisami dyrektywy
2006/42/EC - 2004/108/EC - 2000/14/EC - 2006/95/EC					
está em conformidade com as disposições das seguintes normas harmonizadas:	συμμορφούται με διατάξεις των ακόλουθων εναρμονισένων προτύπων:	aşağıdaki ilgili standartların şart ve koşullarına uygundur:	odpovídá ustanovením následujících harmonizovaných norem:	соответствует требованиям следующих гармонизированных норм:	jest zgodne z wymogami następujących zharmonizowanych norm:
EN 60745-1 - EN 60745-2-13 + A1 - EN 55014 - EN 61000-3-2 - EN 61000-3-3 - EN 50366					

DECLARAÇÃO DE CONFORMIDADE	ΔΗΛΩΣΗ ΠΙΣΤΟΤΗΤΑΣ	UYGUNLUK BEYANI	ES PROHLÁŠENÍ O SHODĚ	ЗАЯВЛЕНИЕ О СООТВЕТСТВИИ	DEKLARACJA ZGODNOŚCI
Português	Ελληνικά	Türkçe	Česky	Русский	Polsky
está em conformidade com o modelo que obteve a certificação CE n.º	συμμορφούται με το μοντέλο που διαθέτει την πιστοποίηση CE αρ.	müteakip EC (Avrupa Birliği) sertifika numarasını almış modele göre uygunluk taşımaktadır	odpovídá modelu, který získal osvědčení EU č.	соответствует модели, на которую получена сертификация CE .№	jest zgodna z modelem, który otrzymał certyfikat CE nr
M.0303.09.4696 (OM 1800E) - M.0303.09.4697 (OM 2000E)					
emitido a partir de	που έχει εκδοθεί από	veren	vydaný	выдано	wydany przez
ICE v. Garibaldi, 20 - 40011 Anzola Emilia (BO) - Italy n° 0303					
Procedimentos para as avaliações de conformidade efectuadas	Διαδικασίες που ακολουθήθηκαν για την εκτίμηση της συμμόρφωσης	Takip edilen uygunluk tayini prosedürü	Použitý postup posuzování shody	Используемые процедуры по оценке соответствия требованиям	Wykonane procedury kontroli zgodności
Annex V - 2000/14/EC					
Nível de potência acústica registado	Μετρημένη στάθμη ηχητικής ισχύος	Ölçülmüş ses gücü seviyesi	Naměřená hladina akustického výkonu	Измеренный уровень звуковой мощности	Poziom zmierzonej mocy akustycznej
108.0 dB(A)					
Nível de potencia acústica garantido:	Εγγυημένη σταθμη ακουστικής ισχύος:	Garanti edilen ses gücü seviyesi	Zaručená hladina akustického výkonu	Гарантируемый уровень звуковой мощности	Poziom gwarantowanej mocy akustycznej
110.0 dB(A)					

Feito em / Κατασκευάζεται σε / Yapım yeri / Provedeno v / Сделано в / Wykonano w : Bagnolo in piano (RE) Italy - via Fermi, 4

Data / Ημερομηνία / Datum / Data / Дата: 15/04/2010



 Fausto Bellamico - President

Documentação Técnica depositada em Sede Administrativa. - Direção Técnica
 Η τεχνική τεκμηρίωση διατίθεται στην έδρα της εταιρείας. - Τεχνική διεύθυνση
 Teknik dokümanlar İdari Merkezde bulundurulmaktadır. - Teknik Kilavuz
 Technická dokumentace uložena ve správním sídle společnosti. - Technické vedení
 Техническая документация, хранящаяся в административном отделе. - Техническое руководство
 Dokumentacja techniczna złożona w siedzibie administracyjnej. - Dyrekcja techniczna

TABELA DE MANUTENÇÃO

Queira notar que os seguintes intervalos de manutenção são aplicáveis apenas para as condições normais de funcionamento. Se o seu trabalho quotidiano for mais exigente relativamente ao normal, os intervalos de manutenção devem ser consequentemente reduzidos.		Antes de cada utilização	Após cada paragem para abastecimento	Semanalmente	Se danificado ou com defeito	Conforme indicado
Máquina completa	Inspeccione: fugas, fendas e desgaste	X	X			
Controlos: interruptor de funcionamento e interruptor de segurança	Verifique o funcionamento	X	X			
Travão da corrente	Verifique o funcionamento	X	X			
	Mande inspeccionar a um técnico autorizado				X	
Depósito de óleo	Inspeccione: fugas, fendas e desgaste	X	X			
Lubrificação da corrente	Controlo do funcionamento	X	X			
Corrente	Inspeccione: danos, afiamento e desgaste	X	X			
	Verifique a tensão	X	X			
	Afie: verifique a profundidade da passagem				X	
Barra	Inspeccione: danos e desgaste	X	X			
	Limpe os sulcos e o tubo do óleo	X				
	Rode, lubrifique a roda dentada e apare			X		
	Substitua				X	
Pinhão	Inspeccione: danos e desgaste			X		Substitua com cada nova corrente
Retentor da corrente	Inspeccione: danos e desgaste	X	X			
	Substitua				X	
Todos os parafusos e porcas acessíveis	Inspeccione e aperte			X		
Aberturas da caixa do motor	Limpe			X		
Cabo de alimentação	Inspeccione: danos e desgaste	X				

ΠΙΝΑΚΑΣ ΣΥΝΤΗΡΗΣΗΣ

Λάβετε υπόψη ότι τα παρακάτω διαστήματα συντήρησης ισχύουν αποκλειστικά και μόνο για κανονικές συνθήκες λειτουργίας του μηχανήματος. Εάν οι συνθήκες χρήσης του μηχανήματος είναι πιο απαιτητικές, τα διαστήματα συντήρησης πρέπει να είναι πιο σύντομα.		Πριν από κάθε χρήση	Μετά από κάθε διακοπή για ανεφοδιασμό	Εβδομαδιαίως	Σε περίπτωση βλάβης ή ζημιάς	Όπως απαιτείται
Ολόκληρο το μηχάνημα	Έλεγχος: διαρροές, ρωγμές και φθορά	X	X			
Έλεγχος: Γενικός διακόπτης και Διακόπτης ασφαλείας	Έλεγχος λειτουργίας	X	X			
	Φρένο αλυσίδας	Έλεγχος λειτουργίας	X	X		
Ρεζερβουάρ λαδιού	Έλεγχος από εξουσιοδοτημένο συνεργείο				X	
	Ρεζερβουάρ λαδιού	Έλεγχος: διαρροές, σχισμές και φθορά	X	X		
Λίπανση αλυσίδας	Έλεγχος λειτουργίας	X	X			
Αλυσίδα	Έλεγχος: ζημιές, τρόχισμα και φθορά	X	X			
	Έλεγχος τάνυσης	X	X			
	Τρόχισμα: έλεγχος βάθους περάσματος				X	
Λάμα	Έλεγχος: ζημιές και φθορά	X	X			
	Καθαρισμός αυλάκωσης και σωλήνα λαδιού	X				
	Περιστροφή, λίπανση τροχού και καθαρισμός			X		
	Αντικατάσταση				X	
Πνιόν	Έλεγχος: ζημιές και φθορά			X		Αντικατάσταση με κάθε νέα αλυσίδα
Αναστολέας αλυσίδας	Έλεγχος: ζημιές και φθορά	X	X			
	Αντικατάσταση				X	
Όλες οι βίδες και τα παξιμάδια με εύκολη πρόσβαση	Έλεγχος και εκ νέου σύσφιξη			X		
Σχάρες κάρτερ κινητήρα	Καθαρισμός			X		
Καλώδιο τροφοδοσίας	Έλεγχος: ζημιές και φθορά	X				

BAKIM TABLOSU

Verilen bakım aralıklarının sadece normal çalışma koşulları için geçerli olduğunu lütfen göz önünde bulundurunuz. Günlük çalışmanızın normalden daha ağır olması halinde, bakım aralıkları uygun şekilde kısaltılmalıdır.		Her kullanım öncesinde	Her yakıt doldurma molasından sonra	Haftalık	Hasarlı veya hatalı olması halinde	İstenildiği şekilde
Tüm makine	Gözden geçiriniz: Kaçaklar, çatlaklar ve aşınmalar	X	X			
Kontroller: tetik düğmesi ve hız emniyet sviçi	Çalışmasını kontrol ediniz	X	X			
Zincir freni	Çalışmasını kontrol ediniz	X	X			
	Bir Yetkili Tamirciye kontrol ettiriniz				X	
Deposu yağ	Gözden geçiriniz: Kaçaklar, delikler ve aşınmalar	X	X			
Zincir yağlama	Çalışma kontrolü	X	X			
Zincir	Gözden geçiriniz: Hasar, keskinlik ve aşınma	X	X			
	Gerilimi kontrol ediniz	X	X			
	Bileyiniz: Geçiş derinliğini kontrol ediniz				X	
Kılavuz uç	Gözden geçiriniz: Hasar ve aşınma	X	X			
	Oyuğu ve yağ kanalını kontrol ediniz	X				
	Çeviriniz, zincir yuvasını yağlayınız ve damlatınız			X		
	Değiştiriniz				X	
Pinyon	Gözden geçiriniz: Hasar ve aşınma			X		Her yeni zincir ile birlikte değiştiriniz
Zincirin durdurulması	Gözden geçiriniz: Hasar ve aşınma	X	X			
	Değiştiriniz				X	
Tüm erişilebilir vidalar ve somunlar	Gözden geçiriniz ve yeniden sıkılayınız			X		
Motor karteri panelleri	Temizleyiniz			X		
Besleme kablosu	Gözden geçiriniz: Hasar ve aşınma	X				

TABULKA ÚDRŽBY

Uvědomte si prosím, že následující intervaly údržby platí pouze pro běžné pracovní podmínky. Je-li vaše denní práce náročnější než běžná, musí se intervaly údržby příslušně zkrátit.		Před každým použitím	Po každé přestávce pro doplnění paliva	Každý týden	Při poškození nebo závadě	Podle potřeby
Celý stroj	Zkontrolovat: úniky, trhliny a opotřebení	X	X			
Kontroly: spínač pily zap/vyp a bezpečnostní tlačítko	Kontrola činnosti	X	X			
Brzda řetězu	Kontrola činnosti	X	X			
	Kontrola autorizovanou opravnou				X	
Olejová nádržka	Zkontrolovat: úniky, trhliny a opotřebení	X	X			
Mazání řetězu	Kontrola činnosti	X	X			
Řetěz	Zkontrolovat: poškození, nabroušení a opotřebení	X	X			
	Kontrola napnutí	X	X			
	Naostření: zkontrolovat hloubku brusu				X	
Lišta	Zkontrolovat: poškození a opotřebení	X	X			
	Čištění drážek a vedení oleje	X				
	Otočení, namazání vodícího kola a zbavení otřepů			X		
	Vyměnit				X	
Řetězka	Zkontrolovat: poškození a opotřebení			X		Výměna s každým novým řetězem
Zachycovač řetězu	Zkontrolovat: poškození a opotřebení	X	X			
	Vyměnit				X	
Všechny přístupné šrouby a matice	Zkontrolovat a dotáhnout			X		
Štěrbiny v krytu motoru	Vyčistit			X		
Napájecí kabel	Zkontrolovat: poškození a opotřebení	X				

ТАБЛИЦА ТЕХОБСЛУЖИВАНИЯ

Обращаем Ваше внимание на то, что указанные интервалы техобслуживания предполагают использование устройства в нормальных рабочих условиях. Если повседневные условия эксплуатации устройства являются более тяжелыми, интервалы между операциями техобслуживания должны быть сокращены соответствующим образом.		Каждый раз перед использованием	После каждой заправки	Каждую неделю	В случае повреждения или неисправности	По мере необходимости
Вся машина	Проверить: утечки, трещины и износ	X	X			
Проверки: пусковой рычаг и предохранительная (блокирующая) кнопка	Проверить работоспособность	X	X			
Тормоз цепи	Проверить работоспособность	X	X			
	Проверить в авторизованном сервисе				X	
Масляный бак	Проверить: утечки, трещины и износ	X	X			
Смазка цепи	Проверка функционирования	X	X			
Цепь	Проверить: повреждения, заточка и износ	X	X			
	Проверить натяжение	X	X			
	Заточить: проверить глубину прохода				X	
Шина	Проверить: повреждения и износ	X	X			
	Очистить канавку и масляный канал	X				
	Повернуть и смазать цепное колесо и снять заусенцы			X		
	Заменить				X	
Зубчатое колесо	Проверить: повреждения и износ			X		Заменить при установке новой цепи:
Останов цепи	Проверить: повреждения и износ	X	X			
	Заменить				X	
Все доступные винты и гайки	Проверить и затянуть			X		
Отверстия в картере мотора	Очистить			X		
Питающий кабель	Проверить: повреждения и износ	X				

TABELA KONSERWACJI

Należy pamiętać, iż poniższe zalecenia dotyczące częstotliwości konserwacji odnoszą się wyłącznie do standardowych warunków eksploatacji. Jeśli codzienna eksploatacja urządzenia jest intensywniejsza od normalnej, należy zwiększyć częstotliwość konserwacji.		Przed każdym użyciem	Po każdorazowym uzupełnieniu paliwa	Co tydzień	W razie uszkodzenia lub usterki	W razie potrzeby
Całe urządzenie	Sprawdzić: wycieki, pęknięcia i oznaki zużycia	X	X			
Skontrolować: wyłącznik główny oraz blokada dźwigni wyłącznika	Sprawdzić działanie	X	X			
Hamulec łańcucha	Sprawdzić działanie	X	X			
	Zlecić kontrolę autoryzowanemu warsztatowi serwisowemu				X	
Zbiornik na olej	Sprawdzić: wycieki, pęknięcia i oznaki zużycia	X	X			
Smarowanie łańcucha	Kontrola działania	X	X			
Łańcuch	Sprawdzić: uszkodzenia, naostrzenie i oznaki zużycia	X	X			
	Sprawdzić napięcie	X	X			
	Naostrzyć: sprawdzić głębokość przejścia				X	
Prowadnica	Sprawdzić: uszkodzenia i oznaki zużycia	X	X			
	Wyczyścić rowek i przewód doprowadzający olej	X				
	Obracać, smarować szpulę i usuwać zadziory			X		
	Wymienić				X	
Koło zębate	Sprawdzić: uszkodzenia i oznaki zużycia			X		Wymienić przy każdej wymianie łańcucha
Blokada łańcucha	Sprawdzić: uszkodzenia i oznaki zużycia	X	X			
	Wymienić				X	
Wszystkie dostępne śruby i nakrętki	Sprawdzić i ponownie dokręcić			X		
Oslony w pokrywie silnika	Oczyszczyć			X		
Kabel zasilania	Sprawdzić: uszkodzenia i oznaki zużycia	X				

RESOLUÇÃO DE PROBLEMAS



ATENÇÃO: desligue sempre a máquina e desligue o cabo de alimentação da rede antes de efectuar todos os testes correctivos recomendados na tabela abaixo, excepto se for necessário o funcionamento da máquina.

Quando forem verificadas todas as possíveis causas e o problema não for resolvido, consultar um Centro de Assistência Autorizado. Caso se verifique um problema que não esteja listado nesta tabela, consultar um Centro de Assistência Autorizado.

PROBLEMA	CAUSAS POSSÍVEIS	SOLUÇÃO
O motor não arranca ou tem um funcionamento irregular. (Certifique-se de que o cabo de alimentação está ligado à rede)	<ol style="list-style-type: none"> 1. Cabo de alimentação danificado 2. Motor danificado 3. Escovas gastas ou danificadas 	<ol style="list-style-type: none"> 1. Substitua: Contacte um Centro de Assistência Autorizado 2. Substitua: Contacte um Centro de Assistência Autorizado 3. Substitua: Contacte um Centro de Assistência Autorizado
O motor não atinge a velocidade plena.	<ol style="list-style-type: none"> 1. Tensão de rede e frequência incorrectas 2. Corrente demasiado esticada 3. Comprimento e secção da extensão incorrectos 	<ol style="list-style-type: none"> 1. Verifique as características da rede 2. Tensionamento da corrente; consulte as instruções no capítulo Montagem da barra e da corrente (Pág. 84). 3. Comprimento aconselhado para os cabos de extensão (230V); ver tabela no capítulo Arranque (Pág.90)
Cintilação excessiva das escovas	Escovas gastas ou danificadas	Substitua: Contacte um Centro de Assistência Autorizado
A barra e a corrente aquecem e deitam fumo durante o funcionamento	<ol style="list-style-type: none"> 1. Depósito de óleo da corrente vazio 2. Corrente demasiado esticada 3. Mau funcionamento do sistema de lubrificação 	<ol style="list-style-type: none"> 1. Encha o depósito de óleo. 2. Tensionamento da corrente; consulte as instruções no capítulo Montagem da barra e da corrente (Pág. 84). 3. Trabalhe com a aceleração máxima durante 15-30 segundos. Desligue e certifique-se de que o óleo pinga através da ponta da barra. Se houver óleo, o mau funcionamento pode ser causado pelo facto de a corrente estar solta ou a barra danificada. Se não houver óleo, contacte um Centro de Assistência Autorizado
O motor arranca e funciona, mas a corrente não roda	<ol style="list-style-type: none"> 1. Travão da corrente engatado 2. Corrente demasiado esticada 3. Montagem incorrecta da barra e da corrente 4. Corrente e/ou barra danificadas 5. Embraiagem e/ou pinhão danificados 	<ol style="list-style-type: none"> 1. Desengate o travão da corrente; consulte o capítulo Utilização – Freio corrente (Pág. 94) 2. Tensionamento da corrente; consulte as instruções no capítulo Montagem da barra e da corrente (Pág. 84) 3. Consulte as instruções no capítulo Montagem da barra e da corrente (Pág. 84) 4. Consulte as instruções no capítulo Manutenção da barra e/ou da corrente (Pág. 100) 5. Substitua: Contacte um Centro de Assistência Autorizado



ATENÇÃO: nunca toque na corrente quando o motor está a trabalhar

ΑΝΤΙΜΕΤΩΠΙΣΗ ΠΡΟΒΛΗΜΑΤΩΝ



ΠΡΟΣΟΧΗ: σβήνετε πάντα το μηχάνημα και αποσυνδέετε το καλώδιο τροφοδοσίας από το δίκτυο πριν από την εκτέλεση όλων των συνιστώμενων διορθωτικών ελέγχων που αναφέρονται στον παρακάτω πίνακα, εκτός εάν το μηχάνημα πρέπει να λειτουργεί.

Εάν διερευνηθούν όλες οι πιθανές αιτίες και το πρόβλημα παραμένει, επικοινωνήστε με το εξουσιοδοτημένο κέντρο τεχνικής υποστήριξης. Εάν εμφανιστεί κάποιο πρόβλημα που δεν αναφέρεται στον πίνακα αυτό, επικοινωνήστε με το εξουσιοδοτημένο κέντρο τεχνικής υποστήριξης.

ΠΡΟΒΛΗΜΑ	ΠΙΘΑΝΕΣ ΑΙΤΙΕΣ	ΛΥΣΗ
O κινητήρας δεν παίρνει μπροστά ή η λειτουργία του είναι ασταθής. (Βεβαιωθείτε ότι το καλώδιο τροφοδοσίας είναι συνδεδεμένο στο δίκτυο)	<ol style="list-style-type: none"> 1. Το καλώδιο τροφοδοσίας είναι φθαρμένο 2. O κινητήρας έχει υποστεί βλάβη 3. Οι ψήκτρες είναι φθαρμένες ή έχουν υποστεί ζημιά 	<ol style="list-style-type: none"> 1. Αντικατάσταση: επικοινωνήστε με ένα εξουσιοδοτημένο κέντρο τεχνικής υποστήριξης 2. Αντικατάσταση: επικοινωνήστε με ένα εξουσιοδοτημένο κέντρο τεχνικής υποστήριξης 3. Αντικατάσταση: επικοινωνήστε με ένα εξουσιοδοτημένο κέντρο τεχνικής υποστήριξης
O κινητήρας δεν μπορεί να φτάσει στη μέγιστη ταχύτητα.	<ol style="list-style-type: none"> 1. Η τάση δικτύου και η συχνότητα δεν είναι σωστές 2. Η αλυσίδα είναι υπερβολικά τεντωμένη 3. Το μήκος και η διατομή της προέκτασης δεν είναι σωστές 	<ol style="list-style-type: none"> 1. Ελέγξτε τα χαρακτηριστικά του δικτύου 2. Τάνυση αλυσίδας. Ανατρέξτε στις οδηγίες του κεφαλαίου «Συναρμολόγηση λάμας και αλυσίδας» (σελ. 84). 3. Για το συνιστώμενο μήκος των καλωδίων προέκτασης (230V), ανατρέξτε στον πίνακα στο κεφάλαιο «Εκκίνηση» (σελ. 90)
Υπερβολικοί σπινθήρες από τις ψήκτρες	Οι ψήκτρες είναι φθαρμένες ή έχουν υποστεί ζημιά	Αντικατάσταση: επικοινωνήστε με ένα εξουσιοδοτημένο κέντρο τεχνικής υποστήριξης
Υψηλή θερμοκρασία και καπνός από τη λάμα και την αλυσίδα κατά τη λειτουργία	<ol style="list-style-type: none"> 1. Το δοχείο λαδιού της αλυσίδας είναι άδειο 2. Η αλυσίδα είναι υπερβολικά τεντωμένη 3. Υπάρχει δυσλειτουργία στο σύστημα λίπανσης 	<ol style="list-style-type: none"> 1. Γεμίστε το δοχείο λαδιού. 2. Τάνυση αλυσίδας. Ανατρέξτε στις οδηγίες του κεφαλαίου «Συναρμολόγηση λάμας και αλυσίδας» (σελ. 84). 3. Θέστε σε λειτουργία το μηχάνημα σε υψηλές στροφές για 15-30 δευτερόλεπτα. Διακόψτε τη λειτουργία και ελέγξτε τη ροή λαδιού από την άκρη της λάμας. Εάν υπάρχει λάδι, η δυσλειτουργία μπορεί να οφείλεται σε χαλάρωση της αλυσίδας ή σε ζημιά της λάμας. Εάν δεν υπάρχει λάδι, επικοινωνήστε με ένα εξουσιοδοτημένο κέντρο τεχνικής υποστήριξης
O κινητήρας παίρνει μπροστά και λειτουργεί, αλλά η αλυσίδα δεν περιστρέφεται	<ol style="list-style-type: none"> 1. Το φρένο της αλυσίδας είναι ενεργοποιημένο 2. Η αλυσίδα είναι υπερβολικά τεντωμένη 3. Εσφαλμένη συναρμολόγηση λάμας και αλυσίδας 4. Η αλυσίδα ή/και η λάμα έχουν υποστεί ζημιά 5. Ο συμπλέκτης ή/και το πινιόν έχουν υποστεί ζημιά 	<ol style="list-style-type: none"> 1. Απενεργοποιήστε το φρένο της αλυσίδας. Ανατρέξτε στο κεφάλαιο «Χρήση - Φρένο αλυσίδας» (σελ.94) 2. Τάνυση αλυσίδας. Ανατρέξτε στις οδηγίες του κεφαλαίου «Συναρμολόγηση λάμας και αλυσίδας» (σελ. 84) 3. Ανατρέξτε στις οδηγίες του κεφαλαίου «Συναρμολόγηση λάμας και αλυσίδας» (σελ. 84) 4. Ανατρέξτε στις οδηγίες του κεφαλαίου «Συντήρηση λάμας ή/και αλυσίδας» (σελ. 100) 5. Αντικατάσταση: επικοινωνήστε με ένα εξουσιοδοτημένο κέντρο τεχνικής υποστήριξης



ΠΡΟΣΟΧΗ: μην αγγίζετε ποτέ την αλυσίδα όταν ο κινητήρας λειτουργεί

PROBLEM GİDERME



DİKKAT: ünitenin çalıştırılmasının istenilmesi haricinde, aşağıdaki tabloda önerilen tüm düzeltici testleri gerçekleştirmeden önce daima üniteyi durdurunuz ve besleme kablosunun fişini prizden çekiniz.

Olası tüm sebepler kontrol edildikten sonra halen problemin giderilememesi halinde, bir Yetkili Servise danışınız. Bu tabloda listelenenlerden farklı bir problemin tespit edilmesi halinde, bir Yetkili Servise danışınız.

PROBLEM	OLASI SEBEPLER	ÇÖZÜM
Motor çalışmıyor veya düzensiz şekilde çalışıyor. (Besleme kablosunun elektrik prizine takılı olduğundan emin olunuz)	<ol style="list-style-type: none"> Besleme kablosu hasarlı Motor hasarlı Fırçalar aşınmış veya hasarlı 	<ol style="list-style-type: none"> Değiştiriniz: Bir Yetkili Değiştiriniz: Bir Yetkili Değiştiriniz: Bir Yetkili
Motor tam hıza ulaşmıyor.	<ol style="list-style-type: none"> Şebeke gerilimi ve frekansı uygun değil Zincir çok gergin Uzatma kablosunun uzunluğu ve kesiti uygun değil 	<ol style="list-style-type: none"> Şebeke özelliklerini kontrol ediniz Zincir gerginliği; Uç ve zincirin montajı bölümündeki talimatlara bakınız (Sayfa 84). Uzatma kabloları için önerilen uzunluklar (230V); Çalıştırma bölümündeki tabloya bakınız (Sayfa 90)
Fırçalarda aşırı kıvılcım	Fırçalar aşınmış veya hasarlı	Değiştiriniz: Bir Yetkili
Uç ve zincir çalıştırma esnasında ısınıyor ve duman çıkarıyor	<ol style="list-style-type: none"> Yağ deposu zincir boşta Zincir çok gergin Yağlama sistemi hatalı çalışıyor 	<ol style="list-style-type: none"> Yağ deposunu doldurunuz. Zincir gerginliği; Uç ve zincirin montajı bölümündeki talimatlara bakınız (Sayfa 84). 15-30 saniye tam gaz durumunda çalıştırınız. Durdurunuz ve uçtan yağ damlayıp damlamadığını kontrol ediniz. Eğer yağ varsa, arızanın nedeni gevşek zincir veya hasarlı uç olabilir. Eğer yağ yoksa bir Yetkili Servis ile temas kurunuz
Motor marş basıyor ve çalışıyor, ancak zincir dönmüyor	<ol style="list-style-type: none"> Zincir freni takılı Zincir çok gergin Uç ve zincirin montajı düzgün değil Zincir ve/veya uç hasarlı Sürtünme ve/veya pinyon hasarlı 	<ol style="list-style-type: none"> Zincir frenini devre dışı bırakınız; Kullanım – Zincir freni bölümüne bakınız (Sayfa 94) Zincir gerginliği; Uç ve zincirin montajı bölümündeki talimatlara bakınız (Sayfa 84) Uç ve zincirin montajı bölümündeki talimatlara bakınız (Sayfa 84) Uç ve/veya zincirin montajı bölümündeki talimatlara bakınız (Sayfa 100) Değiştiriniz: Bir Yetkili



DİKKAT: Motor çalışırken asla zincire dokunmayınız

ŘEŠENÍ PROBLÉMŮ



POZOR: než začnete provádět kontroly doporučené v dále uvedené tabulce, jednotku vždy vypněte a napájecí kabel odpojte od elektrické sítě, mimo případy, kdy se vyžaduje jednotka v činnosti.

Když byly zkontrolovány všechny možné příčiny a problém nebyl vyřešen, spojte se s autorizovaným servisním střediskem. Když zjistíte problém, který nebyl uveden v tabulce, spojte se s autorizovaným servisním střediskem.

PROBLÉM	MOŽNÉ PŘÍČINY	ŘEŠENÍ
Motor se nerozběhne nebo má nepravidelnou činnost. (Ujistěte se, že je napájecí kabel zapojený do elektrické sítě)	<ol style="list-style-type: none"> Poškozený napájecí kabel Poškozený motor Kartáče opotřebené nebo poškozené 	<ol style="list-style-type: none"> Výměna: spojte se s oprávněným servisním střediskem Výměna: spojte se s oprávněným servisním střediskem Výměna: spojte se s oprávněným servisním střediskem
Motor nedosáhne plných otáček.	<ol style="list-style-type: none"> Nesprávné napětí a kmitočet v síti Příliš napnutý řetěz Nesprávná délka a průřez prodlužovacího kabelu 	<ol style="list-style-type: none"> Zkontrolujte vlastnosti elektrické sítě Napnutí řetězu; viz pokyny v kapitole Montáž lišty a řetězu (str. 85). Doporučené délky pro prodlužovací kabely (230 V); viz tabulka v kapitole Spouštění (str. 91)
Přílišné jiskření kartáčů	Kartáče opotřebené nebo poškozené	Výměna: spojte se s oprávněným servisním střediskem
Lišta a řetěz se během činnosti zahřívají a kouří	<ol style="list-style-type: none"> Prázdňá nádržka na olej pro řetěz Příliš napnutý řetěz Špatná činnost mazací soustavy 	<ol style="list-style-type: none"> Naplňte nádržku na olej. Napnutí řetězu; viz pokyny v kapitole Montáž lišty a řetězu (str. 85). Nechte jet na maximální otáčky 15-30 sekund. Zastavte a zkontrolujte, jestli olej odkapává ze špičky lišty. Pokud tam olej je, může být vadná činnost způsobena volným řetězem nebo poškozenou lištou. Pokud olej neodkapává, spojte se s autorizovaným servisním střediskem
Motor se rozjede, ale řetěz se netočí	<ol style="list-style-type: none"> Brzda řetězu zapnutá Příliš napnutý řetěz Nesprávná montáž lišty a řetězu Poškozený řetěz a/nebo lišta Poškozená spojka a/nebo pastorek 	<ol style="list-style-type: none"> Vypněte brzdu řetězu; viz kapitola Použití - Brzda řetězu (str. 95) Napnutí řetězu; viz pokyny v kapitole Montáž lišty a řetězu (str. 85) Viz pokyny v kapitole Montáž lišty a řetězu (str. 85) Viz pokyny v kapitole Údržba lišty a/nebo řetězu (str. 101) Výměna: spojte se s oprávněným servisním střediskem



POZOR: když je motor v činnosti, nikdy se nedotýkejte řetězu

ПОИСК И УСТРАНЕНИЕ НЕИСПРАВНОСТЕЙ

 **ВНИМАНИЕ!** Всегда останавливайте машину и отсоединяйте питающий кабель перед тем, как приступать к выполнению всех операций, указанных в нижеприведенной таблице, за исключением тех случаев, когда требуется функционирование машины.

Если после выполнения всех проверок неисправность остается, обратитесь в авторизованный сервисный центр. В случае появления неисправности, не указанной в этой таблице, обратитесь в авторизованный сервисный центр.

НЕИСПРАВНОСТЬ	ВОЗМОЖНЫЕ ПРИЧИНЫ	СПОСОБ УСТРАНЕНИЯ
Мотор не запускается или работает неравномерно. (Удостоверьтесь, что питающий кабель подсоединен к сети)	<ol style="list-style-type: none"> 1. Питающий кабель поврежден 2. Неисправный мотор 3. Износившиеся или поврежденные щетки 	<ol style="list-style-type: none"> 1. Замените: свяжитесь с уполномоченным центром технической поддержки 2. Замените: свяжитесь с уполномоченным центром технической поддержки 3. Замените: свяжитесь с уполномоченным центром технической поддержки
Двигатель не набирает полную скорость и/или сильно дымит.	<ol style="list-style-type: none"> 1. Неправильное напряжение и частота в электросети 2. Натяжение цепи слишком сильное 3. Неправильная длина и сечение провода удлинителя 	<ol style="list-style-type: none"> 1. Проверьте характеристики электросети 2. Натяжение цепи; см. указания в разделе «Монтаж шины и цепи» (Стр. 85). 3. Рекомендуемые значения длины провода удлинителя (230В); см. таблицу в разделе Пуск (стр.91)
Чрезмерное искрение щеток	Износившиеся или поврежденные щетки	Замените: свяжитесь с уполномоченным центром технической поддержки
Шина и цепь во время работы нагреваются и дымят	<ol style="list-style-type: none"> 1. Пустой бак с маслом для смазки цепи 2. Натяжение цепи слишком сильное 3. Неполадка в работе системы смазки 	<ol style="list-style-type: none"> 1. Заполните масляный бак. 2. Натяжение цепи; см. указания в разделе «Монтаж шины и цепи» (Стр. 85). 3. Позвольте двигателю работать на полную мощность в течение 15-30 секунд. Остановите его и проверьте, имеются ли на конце шины капли масла. Если масло имеется, причиной неполадки может быть слабое натяжение цепи или поврежденная шина. Если масло отсутствует, свяжитесь с уполномоченным центром технической поддержки
Двигатель запускается и работает, но цепь не вращается	<ol style="list-style-type: none"> 1. Включен тормоз цепи 2. Натяжение цепи слишком сильное 3. Неправильная сборка шины и цепи 4. Цепь и/или шина повреждены 5. Муфта сцепления и/или зубчатое колесо повреждены 	<ol style="list-style-type: none"> 1. Выключите тормоз цепи; см. раздел «Использование - Тормоз цепи» (Стр. 95) 2. Натяжение цепи; см. указания в разделе «Монтаж шины и цепи» (Стр. 85) 3. См. указания в разделе «Монтаж шины и цепи» (Стр. 85) 4. См. указания в разделе «Техобслуживание шины и/или цепи» (Стр. 101) 5. Замените: свяжитесь с уполномоченным центром технической поддержки

 **ВНИМАНИЕ:** не дотрагивайтесь до цепи, пока двигатель работает

ROZWIĄZYWANIE PROBLEMÓW

 **UWAGA:** przed przystąpieniem do jakichkolwiek czynności zalecanych w poniższej tabeli należy zawsze wyłączyć urządzenie i odłączyć je od zasilania, za wyjątkiem napraw wymagających działania urządzenia.

Po sprawdzeniu wszystkich możliwych przyczyn, jeśli problem nie został rozwiązany, należy zwrócić się do Autoryzowanego Serwisu. Jeśli pojawi się usterka nie wymieniona w tabeli, należy zwrócić się do Autoryzowanego Serwisu.

PROBLEM	MOŻLIWE PRZYCZYNY	ROZWIĄZANIE
Silnik nie uruchamia się lub pracuje w nieregularny sposób. (Upewnij się, że kabel zasilania jest podłączony do sieci)	<ol style="list-style-type: none"> 1. Uszkodzony kabel zasilania 2. Uszkodzony silnik 3. Zużyte lub uszkodzone szczotki 	<ol style="list-style-type: none"> 1. Wymienić: Skontaktować się z autoryzowanym serwisem 2. Wymienić: Skontaktować się z autoryzowanym serwisem 3. Wymienić: Skontaktować się z autoryzowanym serwisem
Silnik nie osiąga pełnej prędkości.	<ol style="list-style-type: none"> 1. Nieprawidłowe napięcie lub częstotliwość zasilania sieciowego 2. Zbyt naprężony łańcuch 3. Nieprawidłowa długość i przekrój przedłużacza 	<ol style="list-style-type: none"> 1. Sprawdzić parametry zasilania sieciowego 2. Napinanie łańcucha; Patrz instrukcje przedstawione w rozdziale «Montaż prowadnicy i łańcucha» (str. 85). 3. Zalecane długości przedłużaczy (230 V); Patrz tabela w rozdziale „Rozruch” (Str. 91)
Nadmierne iskrzenie szczotek	Zużyte lub uszkodzone szczotki	Wymienić: Skontaktować się z autoryzowanym serwisem
Prowadnica oraz łańcuch nagrzewają się i dymią podczas pracy urządzenia	<ol style="list-style-type: none"> 1. Pusty zbiornik na olej do smarowania łańcucha 2. Zbyt naprężony łańcuch 3. Nieprawidłowe działanie układu smarowania 	<ol style="list-style-type: none"> 1. Napełnić zbiornik oleju. 2. Napinanie łańcucha; Patrz instrukcje przedstawione w rozdziale «Montaż prowadnicy i łańcucha» (str. 85). 3. Uruchomić na pełnych obrotach na 15-30 sekund. Zatrzymać i sprawdzić, czy z końcówki prowadnicy kapią krople oleju. Jeżeli dochodzi do wycieku oleju, nieprawidłowe działanie może być spowodowane przez wolny łańcuch lub uszkodzoną prowadnicę. W przypadku braku oleju skontaktować się z autoryzowanym serwisem
Silnik uruchamia się i działa, ale łańcuch się nie obraca	<ol style="list-style-type: none"> 1. Włączony hamulec łańcucha 2. Zbyt naprężony łańcuch 3. Nieprawidłowy montaż prowadnicy i łańcucha 4. Uszkodzony/a łańcuch i/lub prowadnica 5. Uszkodzone sprzęgło i/lub koło zębate 	<ol style="list-style-type: none"> 1. Wyłączyć hamulec łańcucha; Patrz rozdział «Użytkowanie - Hamulec łańcucha» (str. 95) 2. Napinanie łańcucha; Patrz instrukcje przedstawione w rozdziale «Montaż prowadnicy i łańcucha» (str. 85) 3. Patrz instrukcje przedstawione w rozdziale «Montaż prowadnicy i łańcucha» (str. 85) 4. Patrz instrukcje przedstawione w rozdziale «Konservacja prowadnicy i/lub łańcucha» (str. 101) 5. Wymienić: Skontaktować się z autoryzowanym serwisem

 **UWAGA:** nie dotykać nigdy łańcucha, gdy silnik pracuje

Português	Ελληνικά	Türkçe
CERTIFICADO DE GARANTIA	ΕΓΓΥΗΣΗ	GARANTİ ŞARTLARI
<p>Este aparelho foi projectado e fabricado em conformidade com os critérios mais avançados da tecnologia actual. A empresa fabricante oferece uma garantia sobre os seus produtos de 24 meses, a partir da data de aquisição para utilização privada e actividades de tempos livres. A garantia é limitada a 12 meses no caso de uso profissional.</p> <p>Condições gerais de garantia</p> <ol style="list-style-type: none"> A garantia inicia a partir do momento de compra. O fabricante, mediante a rede de assistência técnica, substituirá gratuitamente os defeitos causados pela não conformidade do material, processo de fabrico e produção. A garantia não anula os direitos legais previstos pelo Código civil contra as consequências derivadas de defeitos ou vícios do aparelho. O pessoal técnico intervirá o mais rápido possível compativelmente com as próprias exigências de organização. Para requerer a assistência durante o período de garantia, é preciso exhibir ao pessoal autorizado o certificado de garantia abaixo ilustrado preenchido plenamente, carimbado pelo revendedor e a respectiva factura ou recibo, qual comprovante da data de compra. A garantia decai nos seguintes casos: <ul style="list-style-type: none"> Falta evidente de manutenção; Utilização imprópria do produto ou alterações do mesmo; Utilização de lubrificantes ou combustíveis impróprios; Utilização de sobresselentes ou acessórios não originais; Intervenções efectuadas por pessoal não autorizado; O fabricante exclui do período de garantia os materiais de consumo e os órgãos sujeitos ao desgaste normal derivado da utilização do aparelho. A garantia exclui as intervenções de actualização e de melhorias do aparelho. A garantia não inclui pôr em ponto o aparelho bem como as intervenções de manutenção eventualmente necessárias durante o período de garantia. Eventuais danos derivados do transporte devem ser assinalados imediatamente ao transportador; a inobservância, acarreta no decaimento da garantia. Para os motores de outras marcas (Briggs & Stratton, Tecumseh, Kawasaki, Honda, etc.) montados nos nossos aparelhos, vale a garantia conferida pelos respectivos fabricantes. A garantia não inclui eventuais danos, directos ou indirectos causados a pessoas ou bens materiais derivados da inutilização da máquina por ruptura ou da suspensão obrigada da sua utilização. 	<p>Αυτό το μηχάνημα έχει σχεδιαστεί και κατασκευαστεί με τις πιο μοντέρνες τεχνικές παραγωγής. Η κατασκευάστρια Εταιρία εγγυάται για τα προϊόντα της για μια περίοδο 24 μηνών από την ημερομηνία αγοράς, για ιδιωτική και ερασιτεχνική χρήση. Η εγγύηση περιορίζεται στους 12 μήνες στην περίπτωση επαγγελματικής χρήσης.</p> <p>Γενικοί όροι της εγγύησης</p> <ol style="list-style-type: none"> Η ισχύς της εγγύησης αρχίζει από την ημερομηνία αγοράς. Ο κατασκευαστής μέσω του δικτύου πώλησης και τεχνικής εξυπηρέτησης αντικαθιστά δωρεάν τα ελαττωματικά εξαρτήματα που οφείλονται σε υλικό, επεξεργασία και παραγωγή. Η εγγύηση δεν στερεί στον αγοραστή τα νομικά δικαιώματα που προβλέπονται από τον αστικό κώδικα όσον αφορά τις επιπτώσεις των ατελειών ή των ελαττωμάτων που προκλήθηκαν από το αγορασμένο προϊόν. Δο τεχνικό προσωπικό θα επέμβει το συντομότερο δυνατό μέσα στα χρονικά όρια που επιτρέπουν οι οργανωτικές απαιτήσεις. Για τεχνική υποστήριξη κατά την περίοδο εγγύησης είναι απαραίτητο να επιδείξετε στο εξουσιοδοτημένο προσωπικό το παρακάτω πιστοποιητικό εγγύησης σφραγισμένο από το κατάστημα πώλησης, πλήρως συμπληρωμένο και να συνοδεύεται από τιμολόγιο αγοράς ή νόμιμη απόδειξη που να αποδεικνύει την ημερομηνία αγοράς. Η εγγύηση παύει να ισχύει σε περίπτωση: <ul style="list-style-type: none"> Εμφανούς απουσίας συντήρησης. Λανθασμένης χρήσης του προϊόντος ή επεμβάσεων. Ακατάλληλων λιπαντικών ή καυσίμου. Χρήσης μη γνήσιων ανταλλακτικών ή αξεσουάρ. Επεμβάσεων που έγιναν από μη εξουσιοδοτημένο προσωπικό. Ο κατασκευαστής δεν καλύπτει με την εγγύηση τα αναλώσιμα υλικά και τα εξαρτήματα που υπόκεινται φυσιολογική φθορά κατά τη λειτουργία. Η εγγύηση αποκλείει τις επεμβάσεις ενημέρωσης και βελτίωσης του προϊόντος. Η εγγύηση δεν καλύπτει τη ρύθμιση και τις επεμβάσεις συντήρησης που μπορεί να λάβουν χώρα κατά την περίοδο εγγύησης. Ενδεχόμενες ζημιές που προκλήθηκαν κατά τη μεταφορά πρέπει να αναφερθούν αμέσως στο μεταφορέα διαφορετικά παύει η ισχύς της εγγύησης. Για τους κινητήρες άλλων κατασκευαστών (Briggs & Stratton, Tecumseh, Kawasaki, Honda, κλπ.) που είναι εγκατεστημένοι στα μηχανήματά μας, ισχύει η εγγύηση που χορηγείται από τον κατασκευαστή του κινητήρα. Η εγγύηση δεν καλύπτει ενδεχόμενες ζημιές, άμεσες ή έμμεσες, που θα προκληθούν σε άτομα ή αντικείμενα από βλάβες του μηχανήματος ή παρατεταμένη εξαναγκασμένη διακοπή στη χρήση αυτού. 	<p>Malın bütün parçaları dâhil olmak üzere tamamının iki yıl süre ile firmamızın garantisi kapsamındadır. Tüketicinin bu belgede belirtilen taleplerine karşı satıcı, bayii, acente, imalatçı- üretici ve ithalatçı müteselsilen sorumludurlar. Garanti süresi; malın tüketiciye teslim tarihinden itibaren başlar ve iki yıldır. Malın arızalanması durumunda, tamirde geçen süre garanti süresine eklenir. Malın tamir süresi en fazla 30 iş günüdür. Garanti uygulaması sırasında değiştirilen malın garanti süresi, satın alınan malın kalan garanti süresi ile sınırlıdır. Tüketicinin malı kullanma kılavuzunda yer alan hususlara aykırı kullanmasından kaynaklanan arızalar hakkında garanti uygulanmaz.</p> <p>MALIN GARANTİ SÜRESİ SATIN ALMA TARİHİNDEN İTİBAREN “24 AY”DIR.</p> <p>MALIN KULLANIM ÖMRÜ SATIN ALMA TARİHİNDEN İTİBAREN “10 YIL”DIR.</p> <p>Satın almış olduğunuz bu ürünün ithalatçısı “SEMAK MAKİNA TİC. VE SAN. LTD. ŞTİ.” yedek parçaların bulunabilirliğini, malın kullanım süresi olan “10 yıl” süresince sağlama garantisi vermiştir.</p> <p>Makinanın kullanım kılavuzunda belirtilen uyarı ve önemlere uygun kullanım gereklidir.</p> <p>Tamir ve/veya bakım için yetkili servislere başvurunuz.</p>

MODELO - MONTELO

DATA - ΗΜΕΡΟΜΗΝΙΑ

SERIAL No

ΔΙΑΔΟΧΙΚΟΣ ΑΡΙΘΜΟΣ

DISTRIBUIDOR - ΚΑΤΑΣΤΗΜΑ ΠΩΛΗΣΗΣ

COMPRADOR - ΑΓΟΡΑΣΜΕΝΟ ΑΠΟ ΤΟΝ ΚΥΡΙΟ

ÜRETİCİ FİRMANIN

ÜNVANI: EMAK S.P.A
 ADRESİ: Via E. Fermi, 4 - 42011 Bagnolo in Piano (Reggio Emilia) ITALYA
 TEL/FAX: +390522951555
 WEB: www.emak.it
 E-mail: info@emak.it

İTHALATÇI FİRMANIN

ÜNVANI: SEMAK MAKİNA TİC. VE SAN. LTD. ŞTİ.
 MERKEZ ADRESİ: ALTAYÇESME MAH. YASEMİN SOK. NO:19 34843
 MALTEPE-İSTANBUL/TURKIYE
 TEL/FAX: 02164429325
 WEB: www.semak.com.tr
 E-mail: info@semak.com.tr

SERVİS İSTASYONUNUN

ÜNVANI	ADRESİ	YETKİLİSİ	TEL/FAX
SEMAK MAKİNA TİC. VE SAN. LTD. ŞTİ.	ALTAYÇESME MAH. YASEMİN SOK. NO:19 34843 MALTEPE / İSTANBUL - TÜRKİYE	SELİM KELEŞ	0216 4429325

Não enviar! Anexe apenas em caso de pedido de assistência técnica.

Μην το στείλετε! Επισυνάπτεται μόνο σε περίπτωση αίτησης τεχνικής εγγύησης.

ZÁRUKA A SERVIS

ГАРАНТИЙНЫЙ ТАЛОН

KARTA GWARANCYJNA

Záruční podmínky platí tak, jak jsou popsány v záručním listě prodejce. Servis v České republice a na Slovensku provádí firma MOUNTFIELD ve svých prodejnách, specializovaných servisních střediscích a přes své dealery.

Данное изделие разработано и произведено в соответствии с самыми современными технологиями. Фирма-изготовитель дает гарантию на свои изделия в течение 24 месяцев со дня покупки при условии, что они применяются для личного и непрофессионального пользования. В случае профессионального использования гарантия действует в течение 12 месяцев.

Общие гарантийные условия

- 1) Гарантийный срок устанавливается, начиная с момента приобретения данного изделия. Компания через свою торговую сеть и сеть центров технической поддержки обеспечивает бесплатную замену деталей, имеющие дефекты исходных материалов, изготовления или сборки. Договор гарантии не влияет на права покупателя, обеспечиваемые законодательством в отношении последствий дефектов или брака проданного изделия.
- 2) Технический персонал фирмы выполнит гарантийные работы максимально быстро в пределах времени, определяемых организационными требованиями.
- 3) **Для получения гарантийного обслуживания необходимо предъявить уполномоченным представителям полностью заполненный нижеприведенный гарантийный талон с печатью дилера, а также чек, подтверждающий дату покупки.**
- 4) Изделие не подлежит гарантийному обслуживанию:
 - при очевидном отсутствии обслуживания изделия;
 - в случае нарушения условий эксплуатации изделия или нарушения конструкции;
 - использования ненадлежащего топлива или смазки;
 - использования запчастей или принадлежностей, не являющихся фирменными;
 - если ремонт изделия производился самостоятельно или неавторизованной мастерской.
- 5) Фирма-изготовитель не предоставляет гарантии на быстроизнашивающиеся узлы и расходные материалы.
- 6) Гарантия не включает в себя операции по апгрейдингу или улучшению изделия.
- 7) Гарантия не включает в себя операции по запуску и техобслуживанию, произведенные в период гарантийного срока.
- 8) Претензии по повреждениям, причиненным при транспортировке, должны немедленно предъявляться транспортировщику, в противном случае условия гарантии будут считаться нарушенными.
- 9) Для двигателей других марок (Briggs & Stratton, Tecumseh, Kawasaki и т.д.), установленных на наших изделиях, сохраняется гарантия их производителей.
- 10) Гарантия не покрывает прямой или косвенный ущерб, могущий быть причиненным людям или их собственности, вследствие неисправности изделия или его вынужденного простоя.

Niniejsze urządzenie zostało zaprojektowane i wykonane przy wykorzystaniu najnowocześniejszych technik produkcyjnych. Producent udziela gwarancji na swoje wyroby na okres dwudziestu czterech (24) miesięcy od daty zakupu do celów prywatnych i hobbystycznych. W przypadku używania produktu do zastosowań profesjonalnych okres gwarancyjny ograniczony jest do 12 miesięcy.

Ogólne warunki gwarancji

- 1) Gwarancja obowiązuje począwszy od dnia zakupu. Producent, poprzez sieć sprzedaży i obsługi technicznej, wymienia bezpłatnie części z wadami materiałowymi, wadami powstałymi w toku obróbki oraz wadami produkcyjnymi. Gwarancja nie znosi prawa nabywcy przewidzianego w kodeksie cywilnym i dotyczącego rozszczeń w wyniku wad i uszkodzeń spowodowanych przez sprzedany przedmiot.
- 2) Personel techniczny przystąpi do naprawy w czasie, na który pozwolą wymagania organizacyjne, zawsze najszybciej jak to możliwe.
- 3) **Aby skorzystać z naprawy gwarancyjnej, konieczne jest przedstawienie autoryzowanym pracownikom obsługi poniższej karty gwarancyjnej, oświadczonej przez sprzedawcę, wypełnionej we wszystkich swoich częściach oraz faktury zakupu lub paragonu lub też innego wymaganego prawnie dokumentu sprzedaży z odnotowaną datą zakupu.**
- 4) Utrata gwarancji następuje w przypadku:
 - Widocznego braku konserwacji.
 - Nieprawidłowego użytkowania wyrobu lub jego przeróbek.
 - Stosowania niewłaściwych smarów lub paliwa.
 - Stosowania nieoryginalnych części zamiennych lub akcesoriów.
 - Wykonywania napraw przez osoby nieupoważnione.
- 5) Producent nie obejmuje gwarancją części podlegających normalnemu zużyciu podczas pracy urządzenia.
- 6) Gwarancja nie obejmuje prac mających na celu unowocześnienie i ulepszenie produktu.
- 7) Gwarancja nie obejmuje ustawienia ani czynności konserwacyjnych które będą konieczne w okresie gwarancji.
- 8) Ewentualne uszkodzenia powstałe podczas transportu powinny zostać natychmiastowo zgłoszone przewoźnikowi pod groźbą utraty gwarancji.
- 9) Dla silników innych marek (Briggs & Stratton, Tecumseh, Kawasaki, Honda, itp.) montowanych w naszych urządzeniach obowiązuje gwarancja udzielona przez producenta silnika.
- 10) Gwarancja nie obejmuje ewentualnych szkód, bezpośrednio lub pośrednio wyrządzonych osobom lub rzeczom z powodu usterek w urządzeniu lub wynikłych z wymuszonego przedłużonego przestoju w pracy urządzenia.

МОДЕЛЬ - MODEL

DATA - DATUM

СЕРИЙНЫЙ НОМЕР
NR. FABRYCZNY

ПРОДАВЕЦ - SPRZEDAWCA

ПОКУПАТЕЛЬ - KUPUJĄCY

Не присылать отдельно! Приложить к заявке на оказание гарантийной технической помощи.
Nie wysyłać oddzielnie! Dołączyć tylko do "danej ewentualnie gwarancji technicznej."

P **ATENÇÃO!** - Este manual deve acompanhar a máquina durante toda a sua vida útil.

GR **ΠΡΟΣΟΧΗ!** - Το παρόν εγχειρίδιο πρέπει να συνοδεύει το μηχάνημα καθ'όλη τη διάρκεια ζωής του.

TR **DİKKAT!** – Bu kılavuz, daima makinanın yanında bulundurulmalıdır.

CZ **UPOZORNĚNÍ!** - Tento návod musí být dostupný po celou dobu životnosti přístroje.

RUS **UK** **ВНИМАНИЕ!** – Настоящая инструкция должна сопровождать изделие во время всего срока его службы.

PL **UWAGA!** - Niniejsza instrukcja powinna towarzyszyć urządzeniu przez cały okres jego eksploatacji.



It's an **EMAK S.p.A.** trademark Member of the YAMA group
42011 Bagnolo in Piano (RE) Italy
Tel. +39 0522 956611 • Fax +39 0522 951555
service@emak.it • www.oleomac.it

