

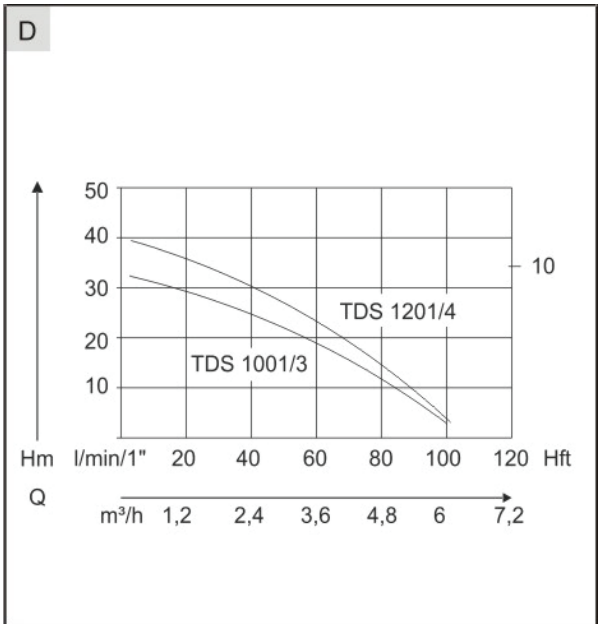

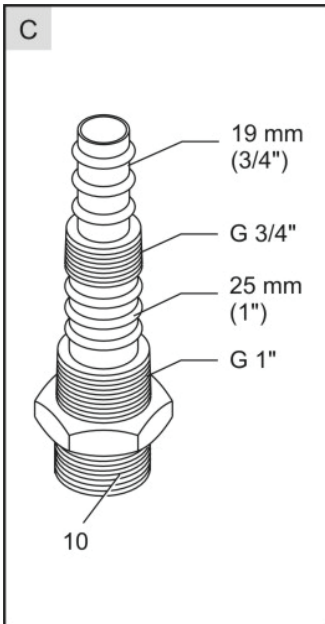

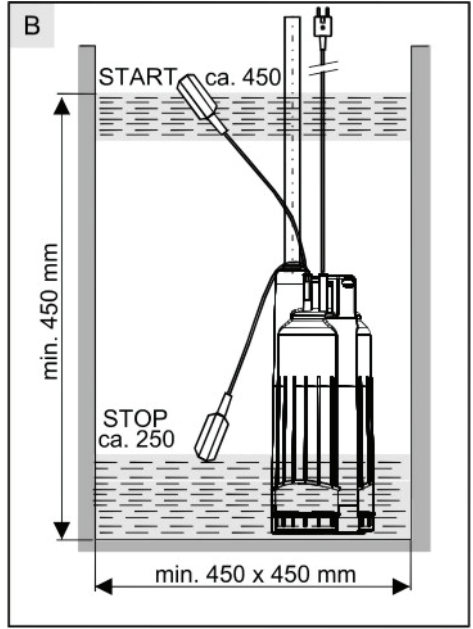

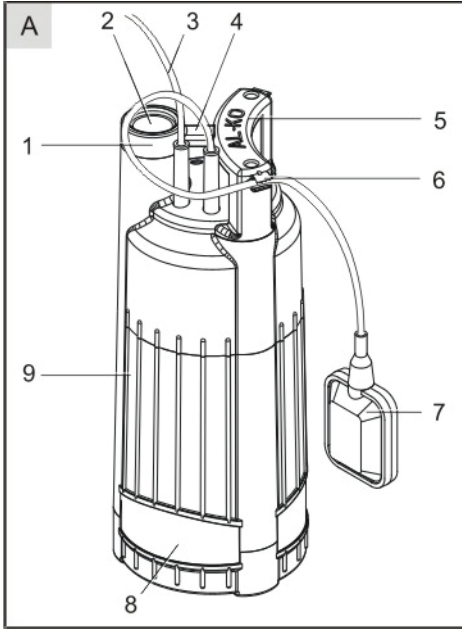









INFORMATION | MANUALS | SERVICE

TDS 1001/3
TDS 1201/4





	TDS 1001/3	TDS 1201/4
	Art. Nr. 112 823	Art. Nr. 112 833
	1000 W	1200 W
	230 V, 50 Hz	230 V, 50 Hz
	IPX8	IPX8
	ca. 34 m	ca. 44 m
	ca. 6000 l/h	ca. 6300 l/h
	ca. 10 m	ca. 10 m
	3	4
	1"	1"
	0 mm	0 mm
	ca. 45 cm ca. 25 cm	ca. 45 cm ca. 25 cm
	ca. 17 cm	ca. 17 cm
	ca. 35 °C	ca. 35 °C
	9,1 kg	9,3 kg
	10 m	10 m

Einleitung

Lesen Sie vor der Inbetriebnahme der Tauch-Druckpumpe diese Bedienungsanleitung sorgfältig durch. Dies ist die Voraussetzung für sicheres Arbeiten und störungsfreie Handhabung.

Bewahren Sie die Bedienungsanleitung stets verfügbar auf und geben Sie diese auch an Nachbenutzer weiter.

Nachfolgend sind die in dieser Bedienungsanleitung verwendeten Symbole erläutert:



VORSICHT

steht bei Arbeits- oder Betriebsverfahren, die genau einzuhalten sind, um eine Gefährdung von Personen auszuschließen.



ACHTUNG

enthält Informationen, die beachtet werden müssen, um Schäden am Gerät zu verhindern.



HINWEIS

steht für technische Erfordernisse, die besonders beachtet werden müssen.

Sicherheitshinweise



Die Tauch-Druckpumpe darf nur an einer elektrischen Einrichtung gemäß DIN/VDE 0100, Teil 737, 738 und 702 betrieben werden. Zur Absicherung müssen ein Leitungs-Schutzschalter 10 A sowie ein Fehlerstromschutzschalter mit einem Nennfehlerstrom von 10/30 mA installiert sein.



Die Angaben über Netzspannung und Stromart am Typenschild müssen mit den Daten Ihres Elektronetzes übereinstimmen.



Verwenden Sie nur Verlängerungskabel 3 x 1,5 mm² der Qualität H07RN-F nach DIN 57282/57245 mit spritzwassergeschützter Steckvorrichtung. Kabeltrommeln müssen vollständig abgerollt sein.



Die Tauch-Druckpumpe darf nicht betrieben werden von:

- Personen, die die Bedienungsanleitung nicht gelesen und verstanden haben
- Kindern und Jugendlichen unter 16 Jahren.



Die Tauch-Druckpumpe darf nur bestimmungsgemäß verwendet werden. Stellen Sie vor Gebrauch sicher, dass:

- die Tauch-Druckpumpe, das Anschlusskabel und der Netzstecker nicht beschädigt sind
- sich keine Personen im Kontakt mit dem Fördermedium befinden.



Beschädigte Tauch-Druckpumpen dürfen nicht betrieben werden. Reparaturen dürfen nur durch unsere Kundendienstwerkstätten durchgeführt werden.



Die Tauch-Druckpumpe nie am Anschlusskabel hochheben, transportieren oder befestigen. Benutzen Sie das Anschlusskabel nicht, um den Netzstecker aus der Steckdose zu ziehen.



Ziehen Sie vor Wartungs-, Pflege- und Reparaturarbeiten oder bei Störungen stets den Netzstecker. Schützen Sie den Netzstecker vor Feuchtigkeit.



Jegliche eigenmächtigen Veränderungen oder Umbauten an der Tauch-Druckpumpe sind verboten.

Verwendungszweck

Bestimmungsgemäße Verwendung

Die Tauch-Druckpumpe ist für die private Nutzung in Haus und Garten bestimmt. Sie darf nur im Rahmen der Einsatzgrenzen gemäß den technischen Daten betrieben werden.

Die Tauch-Druckpumpe ist ausschließlich für folgende Anwendungen geeignet:

- für das Um- und Auspumpen von Behältern
- zur Wasserentnahme aus Brunnen, Schächten und sonstigen Wasserbehältern
- Betrieb von Bewässerungssystemen und Rasensprengern
- zur häuslichen Wasserversorgung.

Die Tauch-Druckpumpe ist ausschließlich zum Fördern von folgenden Flüssigkeiten geeignet:

- Klarwasser
- Regenwasser
- chlorhaltigem Wasser (Schwimmbadwasser)
- Brauchwasser.

Bestimmungswidrige Verwendung

Die Tauch-Druckpumpe darf nicht im Dauerbetrieb eingesetzt werden. Sie ist nicht geeignet zur Förderung von:

- Trinkwasser
- Salzwasser
- Lebensmitteln
- aggressiven Medien, Chemikalien
- ätzenden, brennbaren, explosiven oder gasenden Flüssigkeiten
- Flüssigkeiten, die wärmer als 35 °C sind
- sandhaltigem Wasser und schmirgelnden Stoffen
- Schmutzwasser mit Textil- oder Papieranteilen.

Gerätebeschreibung

Tauch-Druckpumpe (Bild A/C)

- | | |
|----|-------------------|
| 1 | Pumpenausgang |
| 2 | Rückschlagklappe |
| 3 | Anschlusskabel |
| 4 | Seillasche |
| 5 | Tragegriff |
| 6 | Kabelklemmung |
| 7 | Schwimmerschalter |
| 8 | Einlasssieb |
| 9 | Pumpengehäuse |
| 10 | Kombinippel |

Funktion

Die Tauch-Druckpumpe saugt das Fördermedium durch das Einlasssieb (8) an und fördert zum Pumpenausgang.

Thermoschutz

Die Tauch-Druckpumpe ist mit einem Thermo- schalter ausgestattet, der die Pumpe bei Über- hitzung abschaltet. Nach einer Abkühlphase von ca. 15 - 20 Minuten schaltet die Pumpe selbst- stätig wieder ein. Betreiben Sie die Pumpe nur im eingetauchten Zustand.

Geräteaufstellung, Inbetrieb- nahme



Die Pumpe verfügt über eine Rückschlag- klappe (2) am Pumpenausgang. Dies vermeidet, dass sich die Druckleitung bei jedem Stillstand der Pumpe entleert.

Druckleitung montieren

1. Schrauben Sie den Kombinippel (10) in den Pumpenausgang ein.
2. Befestigen Sie einen Schlauch am Kombi- nippel.
3. Das Anschlusskabel (3) mit Kabelbindern an der Druckleitung befestigen.
4. Zum Eintauchen der Pumpe in Brunnen und Schächten ein Seil an der dafür vorgesehe- nen Seillasche (4) befestigen.



Der Kombinippel kann entsprechend dem gewählten Schlauchanschluss abge- schnitten werden. Die beste Förderlei- stung wird durch Verwenden des größt- möglichen Schlauchdurchmessers er- reicht.

5. Wickeln Sie das Anschlusskabel ganz ab.



Stellen Sie sicher, dass elektrische Steckverbindungen im überflutungssiche- ren Bereich angebracht sind.



Tauchen Sie die Pumpe langsam in das Fördermedium ein. Achten Sie auf siche- ren Stand der Pumpe. Stellen Sie die Pumpe bei schlammigem, sandigem oder steinigem Untergrund auf eine geeignete Platte, oder betreiben Sie die Pumpe an einem Seil hängend. Achten Sie auf ausreichenden Abstand zum Grund.



Die Pumpe darf keine Festkörper ansau- gen. Sand und andere schmirgelnde Stoffe im Fördermedium zerstören die Pumpe.

Achten Sie bei Schächten auf ausrei- chende Dimensionierung, siehe Bild B.



Decken Sie Schächte trittsicher ab.



Bei erneuter Inbetriebnahme nach Ent- nehmen aus dem Schacht darauf achten, dass die Druckleitung vollständig entleert ist, da sonst die Pumpe nicht selbsttätig entlüftet und es zu Schäden an der Pum- pe kommen kann.

6. Stecken Sie den Netzstecker in die Steckdo- se. Die Pumpe schaltet bei Erreichen eines bestimmten Wasserstandes (Einschalhöhe) durch den Schwimmerschalter **automatisch** ein und beim Abfallen des Wasserstandes auf die Ausschalthöhe wieder ab, siehe technische Daten.



Schließen Sie durch geeignete Maßnahmen aus, dass bei Störungen an der Pumpe Folgeschäden durch die Überflutung von Räumen entstehen. Dies ist beispielsweise durch die Installation einer Alarmanlage oder einer Reservepumpe sicherzustellen.



Lassen Sie die Pumpe nicht gegen eine geschlossene Druckleitung laufen.

Abpumpen auf Mindesteintauchtiefe

Zum Abpumpen auf Mindesteintauchtiefe von 17 cm muss der Schwimmerschalter wie folgt **manuell** bedient werden:

1. Ziehen Sie den Netzstecker aus der Steckdose.
2. Befestigen Sie den Schwimmerschalter nach oben.
3. Stecken Sie den Netzstecker in die Steckdose. Die Pumpe schaltet ein und beginnt zu fördern.



Beaufsichtigen Sie die Pumpe beim Abpumpen auf Mindesteintauchtiefe ständig und vermeiden Sie den Trockenlauf der Pumpe. Setzen Sie die Pumpe bei Erreichen der Mindesteintauchtiefe durch Ziehen des Netzsteckers außer Betrieb.



Wird die Mindesteintauchtiefe unterschritten saugt die Pumpe Luft an. In diesem Fall muss die Pumpe bei ansteigendem Wasserstand und vor erneutem Betrieb entlüftet werden (siehe Inbetriebnahme).

Einstellen der Ein- und Ausschalthöhe

Das Kabel des Schwimmerschalters ist am Pumpengehäuse festgeklemmt. Durch Verändern der Klemmposition können die Schaltpunkte des Schwimmerschalters individuell eingestellt werden. Empfohlene Kabellänge des Schwimmerschalters ca. 120 mm.

Pumpe ausschalten

1. Ziehen Sie den Netzstecker aus der Steckdose.

Wartung und Pflege



Vor Beginn jeder Wartungsarbeit ist das Gerät vom Netz zu trennen und gegen Wiedereinschalten zu sichern.

Reinigungsarbeiten

- Nach Förderung von chlorhaltigem Schwimmbadwasser oder Flüssigkeiten, die Rückstände hinterlassen, muss die Pumpe mit klarem Wasser durchgespült werden
- Reinigen Sie das Einlasssieb des Saugfußes nach Bedarf mit klarem Wasser.

Frostschutz



Schützen Sie die Pumpe vor Frost. Dazu die Pumpe entleeren und frostsicher lagern.

Entsorgung



RL 2002/96 EG

Das Gerät darf nicht dem Hausmüll beifügt sondern muss fachgerecht entsorgt werden. Verpackung und Zubehör sind aus recyclingfähigen Materialien hergestellt und entsprechend zu entsorgen.

Störung



Vor allen Arbeiten zur Störungsbeseitigung den Netzstecker ziehen.

Störung	Ursache	Beseitigung
Motor läuft nicht	Lauftrad blockiert	Schmutz im Ansaugbereich entfernen
	Thermoschalter hat abgeschaltet	Warten, bis der Thermoschalter die Pumpe wieder einschaltet. Auf maximale Temperatur des Fördermediums achten. Pumpe prüfen lassen
	Keine Netzspannung vorhanden	Stromversorgung von Elektrofachkraft prüfen lassen
	Schwimmerschalter schaltet nicht bei ansteigendem Wasserstand	Pumpe an eine AL-KO Servicestelle schicken
Tauch-Druckpumpe läuft, aber fördert nicht	Luft im Pumpengehäuse	Luft durch Schräghalten der Pumpe entweichen lassen
	Saugseitige Verstopfung	Schmutz im Ansaugbereich entfernen
	Druckleitung geschlossen	Druckleitung öffnen
	Rückschlagklappe verkehrt eingebaut	Rückschlagklappe richtig einbauen (Klappe öffnet nach oben)
	Druckschlauch geknickt	Druckschlauch strecken
Fördermenge zu gering	Schlauchdurchmesser zu klein	Größeren Druckschlauch verwenden
	Saugseitige Verstopfung	Schmutz im Ansaugbereich entfernen
	Förderhöhe zu groß	Förderhöhe verringern

Bei nicht behebbaren Störungen wenden Sie sich bitte an unseren zuständigen Kundendienst.

Introduction

Please read the operating instructions carefully before you use the submersible pump to prevent accidents and ensure the trouble-free operation of the pump.

Make sure you keep the instructions at hand for quick reference. If you resell your pump or give it to another user, please include these instructions in the sale or the gift.

The following symbols are used in the instructions:



DANGER

This symbol draws your attention to work processes or operating procedures that have to be carefully observed in order to prevent serious injury to the user or another person.



CAUTION

This symbol draws your attention to information you need to ensure that your pump is not damaged due to improper or careless use.



PLEASE NOTE

The information symbol draws your attention to essential technical requirements.

For Your Safety



The submersible pump may only be connected to an electrical device which is compliant with DIN/VDE 0100, Parts 737, 738 and 702. Make sure that fuse protection in the form of a 10 A automatic cut-out and a fault current guard circuit with a nominal fault current of 10/30 mA is installed.



The supply voltage and current specified on the type plate must be identical with the voltage and current of your electrical system.



If you need to connect your pump to an extension cord, make sure that the cable is 3 x 1.5 mm² that it corresponds to type H07RN-F and is compliant with DIN 57282/57245. The connector must be splash-proof. Cable drums must be completely unwound.



The submersible pump may not be operated by anyone

- who has not read or does not fully understand the operating manual or
- is under the age of 16.



The submersible pump may not be used for any other than its designated use. Before putting the pump into operation, make sure that

- the submersible pump, the electric cable and the plug are not worn or damaged and
- Nobody is near, touching or in the liquid to be pumped.



Do not operate the submersible pump if it is damaged. Necessary repairs must be carried out in a qualified AL-KO service centre.



Never use the electric cable to lift, carry or attach the submersible pump to another object. Do not pull on the cable when unplugging the pump.



Make sure that the pump is unplugged before beginning any maintenance, repair or cleaning work. In the event of a malfunction, immediately unplug the pump. Make sure that the plug does not get wet.



Do not attempt to make any changes or modifications to the submersible pump by yourself. You may endanger your life or invalidate the warranty.

Use

Designated use

The submersible pump is designed for home use in your house or garden. Please observe the technical data given in the instructions before putting the pump into operation.

Your submersible pump has been designed for use in the following applications:

- emptying containers or pumping liquid from one container into another,
- pumping water from wells, cisterns and other water tanks
- operating irrigation systems and lawn sprinklers
- for the domestic water supply.

The submersible pump is designed to pump only the following liquids:

- clear water,
- rain water,
- chlorinated water (pool water),
- water for domestic use.

Prohibited use

Your submersible pump is not intended for permanent operation. The pump may not be used to pump the following liquids:

- drinking water,
- salt water,
- beverages or liquid foods,
- corrosives or chemicals
- acids or combustible, explosive or gas-forming liquids,
- liquids with a temperature above 35 °C
- sandy water or water containing abrasives,
- waste water containing textile or paper particles.

Description of the Pump

Submersible pump (Fig. A/C)

- 1 Pump outlet
- 2 Non-return valve
- 3 Connection cable
- 4 Rope bracket
- 5 Carrying handle
- 6 Cable clamp
- 7 Float switch
- 8 Inlet strainer
- 9 Pump housing
- 10 Multi-size nipple

Function of the pump

The submersible pump sucks the liquid to be pumped into the pump through the inlet strainer (8) and pumps it out at the outlet.

Thermal protection

Your submersible pump is equipped with a thermal protection switch which automatically switches off the pump in case of overheating. The pump will remain off until it has cooled down. After about 15 - 20 minutes, the pump will automatically switch on.

 The pump has a non-return valve (2) on the pump output that prevents the pressure hose from emptying the pump every time it is at a standstill.

Setting up and Operating the Pump

1. Screw the multi-size nipple (10) into the pump outlet.
2. Attach a hose to the multi-size nipple.
3. Fix the connection cable (3) with cable ties to the pressure hose.
4. To submerge the pump into a well or cistern, attach a rope to the rope bracket (4) provided for this purpose.



You can cut off the tip of the multi-size nipple to fit the diameter of the hose you are using. Using a hose with the largest possible diameter will greatly improve the performance of the pump.

5. Uncoil the electric cable completely.



Make sure that any electrical connections are not exposed to water and do not lie within the outflow of the pump.



When placing the pump in the liquid, make sure to let it down slowly. You may need to tilt the pump slightly so that air trapped in the body is released. Set the pump on the bottom so that it cannot fall over. If the bottom should be sandy or muddy or rocky and uneven, place the pump on a suitable hard, flat surface or suspend it from a rope attached to a secure object. Make sure to leave adequate room between the pump and the bottom so that it cannot suck up solid matter.



Make sure that the pump does not suck in solid matter. Sand or other abrasive particles suspended in the liquid will lead to increased wear and tear and may impact the performance of your pump. Before lowering the pump into a well or a cistern, attach a rope to the handle. When placing the pump inside a cistern, make sure that the shaft is large enough for the pump to fit. For min. shaft dimensions, see Figure B.



Place a cover over the cistern so that no one will fall in.



When switching the pump on again after removing it from a cistern, make sure that the pressure hose is completely empty otherwise the pump will not automatically vent and it could be damaged.

6. Plug the pump into the socket. As soon as the pump has reached the cut-in (= START) level, the float switch will **automatically** switch the pump on. When the liquid has fallen below the cut-off (=STOP) level, the pump will automatically switch off, see technical data.



Take suitable measures, e.g. installation of an alarm or a back-up pump, to ensure that flooding will not occur if the pump should malfunction.



Make sure that the pump does not run with a blocked or closed pressure hose.

Pumping out to the minimum submersed depth

Before you can pump out to the minimum submersed depth of 170 mm, you will have to operate the float switch **manually**:

1. Unplug the electric cable.
2. Fix the float switch so that it remains in an upright position.
3. Plug in the electric cable. The pump will automatically switch on and pump out any remaining liquid.



While pumping to the minimum submersed depth, make sure to keep the pump under observation and turn it off by pulling the plug when the minimum submersed depth has been reached to prevent the pump from sucking in air, as this may damage your pump.



If the level of the remaining water drops below the minimum submersed depth, the pump will suck in air. Before using the pump again to drain liquid, the air trapped in the pump will have to be vented (see Setting up and Operating the Pump).

Adjusting the cut-in and cut-off levels

The float switch cable is attached to the pump housing. You can adjust the cut-in = START and cut-off = STOP levels for operation by simply changing the height of the switch as desired. Recommended length of the float switch cable is approx. 120 mm.

Switching off the Pump

1. To switch off the pump, just pull the plug of the electric cable from the socket.

Maintenance and Cleaning



Before beginning any maintenance or cleaning work, make sure that the pump has been unplugged and take precautions to ensure that it cannot be switched on during work!

Cleaning the pump

- If you have used your pump to pump chlorine water (pool water) or liquids which leave a residue, flush your pump out with clear water after use.
- Clean the inlet strainer located in the suction body with clear water as required.

Protect from frost



Your pump is susceptible to low temperatures. Make sure to empty the pump of residual liquid and store it so that it is protected from frost.

Disposal



Do not dispose of the pump with the household garbage; the pump must be disposed of properly.

The packaging and accessories are all produced from recyclable materials and must be disposed of accordingly.

Malfunctions



Before you attempt to remedy any malfunction of your pump, pull the plug to prevent injury or death due to electrocution!

What is wrong?	What is the possible reason?	How to remedy the malfunction:
Motor does not run.	Impeller is blocked.	Remove blockage in inlet area. Clean the impeller with a jet of water.
	Thermal switch has switched off.	Wait until the thermal switch has automatically turned the pump on again. Check water temperature. Have the pump checked.
	No power.	Have a qualified electrician check the power supply.
	Float switch does not work even though liquid is above cut-in level.	Send pump to your nearest AL-KO service centre.
Submersible pump runs but is not pumping out liquid.	Air is trapped in the pump housing.	Tilt the pump to let the trapped air out.
	Inlet strainer is blocked.	Remove blockage and clean inlet strainer.
	Pressure line is blocked.	Clear blockage in pressure line.
	The non-return valve is installed the wrong way round	Install the non-return valve correctly (flap opens upwards)
	Pressure hose is bent.	Straighten out pressure hose.
Submersible pump is only pumping out liquid very slowly or weakly.	Hose diameter is too small.	Attach a hose with a larger diameter.
	Inlet strainer is blocked.	Remove blockage and clean inlet strainer.
	Pumping height is too great.	Lower pumping height.

If you are unable to remedy a malfunction, please call the AL-KO service centre nearest you.

Introduction

Avant de faire démarrer la pompe refoulante immergée, lire attentivement le présent livret de mode d'emploi afin de prévenir tout accident et afin d'assurer un fonctionnement parfait de l'appareil.

Le mode d'emploi doit toujours se trouver à votre portée et il doit être transmis à tout usager qui aura acheté la pompe où à qui on l'aurait cédée.

Dans le présent livret nous utiliserons les symboles suivants:



PRUDENCE

Ce symbole concerne les procédures de travail et de fonctionnement qui doivent être respectées attentivement pour éviter les risques encourus par l'utilisateur ou par d'autres personnes.



ATTENTION

Ce symbole concerne les informations qui doivent être respectées afin de ne pas endommager l'appareil.



REMARQUE

Ce symbole représente une information concernant les propriétés techniques à respecter.

Mesures de Sécurité



La pompe refoulante immergée ne peut être reliée qu'à une installation électrique conforme à DIN/VDE 0100, Section 737, 738, et 702. Pour des questions de sécurité, s'assurer qu'un disjoncteur différentiel 10 A soit installé ainsi qu'un interrupteur de sécurité pour des pannes de courant avec un courant nominal de 10/30 mA.



Les indications relatives à la tension de réseau et au type de courant reporté sur la plaque technique doivent correspondre aux caractéristiques de votre installation électrique.



Si des rallonges sont nécessaires, utiliser exclusivement un câble de rallonge 3 x 1,5 mm² du type HO7RN-F conforme à DIN 57282/57245 avec une prise de courant étanche. Les fils ne doivent pas être emmêlés.



La pompe refoulante immergée ne doit pas être actionnée par:

- des personnes qui n'ont pas lu ou qui n'ont pas compris le mode d'emploi,
- des mineurs de moins de 16 ans.



La pompe refoulante immergée doit être exclusivement utilisée dans des emplois pour lesquels elle est conçue. Avant de la faire démarrer, s'assurer que:

- la pompe, le câble d'alimentation et la fiche ne soient pas endommagés
- qu'il n'y ait personne en contact avec l'eau.



Ne pas actionner les pompes si elles sont endommagées. Les réparations doivent être effectuées exclusivement par les services après-vente AL-KO.



La pompe refoulante immergée doit être soulevée et transportée uniquement par le manche. Ne pas utiliser le câble d'alimentation pour enlever la fiche de la prise de courant.



Débrancher la pompe avant d'effectuer des interventions d'entretien, de nettoyage et de réparations ou en cas d'anomalie et enlever la fiche du câble d'alimentation de la prise de courant. Protéger la fiche de l'humidité.



Il est interdit d'effectuer arbitrairement une quelconque modification ou variation sur la pompe refoulante immergée.

Utilisation

Applications prévues

La pompe refoulante est destinée à une utilisation domestique à l'intérieur ou dans un jardin. Elle doit être utilisée uniquement dans le cadre fixé par les limites d'emploi conformément aux caractéristiques techniques.

La pompe est exclusivement appropriée pour les applications suivantes :

- vidange de réservoirs ou transvasement ;
- drainage de puits, de citernes et d'autres réservoirs d'eau;
- exploitation de systèmes d'irrigation et d'arrosage;
- approvisionnement en eau domestique.

La pompe refoulante immergée est exclusivement appropriée pour le pompage des liquides suivants:

- eau claire;
- eau de pluie;
- eau contenant du chlore (eau de piscine);
- eau à usage domestique.

Applications interdites

La pompe refoulante immergée ne doit pas être employée en service continu. La pompe n'est pas appropriée pour le pompage:

- d'eau potable;
- d'eau salée;
- d'aliments liquides;
- de substances corrosives, chimiques;
- de liquides acides, inflammables, explosifs ou volatils;
- de liquides ayant une température supérieure à 35°C;
- d'eau sablonneuse ou de liquides abrasifs;
- d'eaux usées contenant du matériel textile ou des fragments de papier.

Description de la Pompe

Pompe refoulante immergée (Figure A/C)

- 1 Tête de refoulement
- 2 Clapet de retenue
- 3 Câble d'alimentation
- 4 Languette attache-corde
- 5 Poignée
- 6 Pince de blocage du câble
- 7 Interrupteur à flotteur
- 8 Filtre d'entrée
- 9 Corps de la pompe
- 10 Nipple multi-raccord en plastique

Fonction

La pompe refoulante immergée aspire l'eau à travers le filtre d'entrée (8) et la débite à travers la tête de refoulement.

Protection thermique

La pompe refoulante est dotée d'un interrupteur thermique qui débranche la pompe en cas de surchauffe. Après une phase de refroidissement d'environ 15-20 minutes, la pompe redémarre automatiquement.

Installation et Mise en Fonction de la Pompe



La tête de refoulement de la pompe est munie d'un clapet de retenue (2) permettant d'éviter que la conduite de refoulement ne se vide lorsque la pompe est au repos.

Montage de la conduite de refoulement

1. Visser le nipple multi-raccord en plastique (10) sur la tête de refoulement.
2. Attacher un tuyau au nipple multi-raccord en plastique.
3. Fixer le câble d'alimentation à la conduite de refoulement à l'aide de serres câble.
4. Si la pompe doit être immergée dans un puits ou une citerne, l'attacher à une corde grâce à la languette (4) prévue à cet effet.



Le nipple multi-raccord en plastique peut être coupé pour être adapté au raccord du tube préalablement choisi. On peut obtenir un meilleur débit en utilisant un tuyau ayant le diamètre le plus grand possible.

5. Dérouler le câble d'alimentation.



S'assurer que les fiches soient placées dans des endroits à l'abri des inondations.



Immerger lentement la pompe dans l'eau. Garder la pompe sur une position légèrement oblique, afin de faire sortir l'air qui serait éventuellement resté à l'intérieur (évacuer l'air). Surveiller le niveau de sécurité. En cas de sous-sol boueux, sablonneux ou caillouteux, il est préférable de mettre la pompe sur un plan approprié, ou bien d'actionner la pompe suspendue à une corde. Faire en sorte qu'il y ait une distance suffisante entre la pompe et la terre.



La pompe ne peut aspirer aucun corps solide. Le sable ainsi que d'autres substances abrasives présentes dans l'eau détruisent la pompe. Dans le cas de citernes, il est nécessaire de bien faire attention aux dimensions qui doivent être appropriées (voir figure B).



Ouvrir les citernes prudemment.

 Après avoir retiré la pompe de la citerne et avant de la remettre en fonctionnement, veiller à ce que la conduite de refoulement soit complètement vidée – dans le cas contraire la pompe ne purge pas automatiquement et risque d'être endommagée.

6. Introduire la fiche dans la prise de courant. Quand un certain niveau a été atteint (hauteur de démarrage), l'interrupteur à flotteur fait démarrer **automatiquement** la pompe et l'arrête en cas de diminution du niveau de l'eau sous la hauteur d'arrêt. Consulter les caractéristiques techniques.

 En respectant les bonnes mesures, faire en sorte qu'en cas de panne, la pompe ne soit pas endommagée à cause de l'inondation de locaux. Ceci peut être évité, en installant, par exemple, un dispositif d'alarme ou d'une pompe d'urgence.

 Ne pas faire tourner la pompe avec le tuyau de refoulement fermé ou bloqué.

 Eviter que la pompe ne fonctionne à sec. Si le niveau d'eau est inférieur à 170 mm (profondeur d'immersion minimale), interrompre le fonctionnement de la pompe en ôtant la fiche de la prise de courant.

Pompage de l'eau au niveau de la profondeur d'immersion minimale

Pour pomper l'eau jusqu'à la profondeur d'immersion minimale (170 mm), l'interrupteur à flotteur doit être actionné **manuellement** comme suit:

1. Enlever la fiche de la prise de courant.
2. Relever l'interrupteur à flotteur et le fixer sur une position verticale.
3. Introduire la fiche dans la prise de courant. La pompe démarrera et pompera l'eau jusqu'à la profondeur d'immersion minimale.

 Surveiller constamment la pompe au cours du pompage de l'eau restante pour éviter le fonctionnement à sec. Arrêter la pompe en la déconnectant de la prise quand le niveau de l'eau a atteint la profondeur d'immersion minimale.

 Si le niveau d'eau est inférieur à la profondeur d'immersion minimale, la pompe aspire de l'air. Dans ce cas, avant de l'utiliser une nouvelle fois, la pompe doit être vidée de l'air resté à l'intérieur du corps de pompe. (Voir Démarrage).

Mise en place de la hauteur de démarrage et arrêt

Le câble de l'interrupteur à flotteur est bloqué sur le corps de la pompe. Les niveaux de démarrage et d'arrêt peuvent être réglés en changeant la position de blocage du câble de l'interrupteur à flotteur sur la pompe. La longueur conseillée du câble de l'interrupteur à flotteur est d'environ 120 mm.

Arrêt de la Pompe

1. Il suffit d'extraire la fiche de prise de courant.

Entretien et Nettoyage

 Avant d'effectuer une quelconque intervention d'entretien ou de nettoyage, la pompe doit être déconnectée du réseau d'alimentation. Enlever la fiche du câble d'alimentation de la prise de courant.

Nettoyage de la pompe

- Laver la pompe à l'eau claire après le pompage d'une eau contenant du chlore ou bien d'une eau laissant des résidus.
- Si nécessaire, nettoyer le filtre d'entrée à l'eau claire.

Protection antigel

 Protéger la pompe du gel. Vider la pompe et la mettre à l'abri du gel.

Rebut



L'appareil ne doit pas être mis au rebut avec les déchets ménagers mais est à éliminer de manière appropriée!

L'emballage et les accessoires sont fabriqués en matériaux recyclables et sont à éliminer selon l'usage du pays dans lequel l'appareil est utilisé.

Anomalies



Pour éliminer d'éventuelles anomalies, avant toute opération, enlever la fiche de la prise de courant.

Problème	Cause	Solution
Le moteur ne tourne pas	Turbine bloquée	Éliminer l'obstruction en aspiration.
	L'interrupteur thermique s'est déconnecté	Attendre que l'interrupteur thermique fasse redémarrer la pompe. Faire attention à la température maximum de l'eau. Faire vérifier la pompe.
	Manque de tension de réseau	Faire vérifier l'alimentation électrique par un électricien spécialisé.
La pompe refoulante immergée tourne mais ne débite pas d'eau	L'interrupteur à flotteur n'intervient pas quand le niveau de l'eau augmente	Expédier la pompe au Service Après-Vente AL-KO.
	Présence d'air dans le corps de la pompe	Faire sortir l'air en tenant la pompe sur une position oblique.
	Obstruction sur l'aspiration	Éliminer les saletés sur l'aspiration.
	Ligne de refoulement fermée	Ouvrir la ligne de refoulement.
Débit trop faible	Le clapet de retenue encastré à l'envers	Remonter le clapet de retenue à l'endroit (ouverture du clapet vers le haut)
	Tuyau de refoulement replié	Détendre le tuyau de refoulement.
	Diamètre du tuyau trop petit.	Utiliser un tuyau de refoulement plus gros.
	Obstruction sur l'aspiration	Éliminer les saletés sur l'aspiration.
	Hauteur d'élévation trop haute	Diminuer la hauteur d'élévation.

En cas d'anomalies persistantes, s'adresser au Centre Service Après-vente Clients AL-KO le plus proche.

introduzione

Prima della messa in funzione della pompa sommersa premente, leggere attentamente il presente libretto di istruzioni al fine di prevenire incidenti ed assicurare un perfetto funzionamento.

Le istruzioni devono essere tenute a portata di mano e devono essere cedute all'utente successivo in caso di vendita o cedimento della pompa.

Nel libretto di istruzioni viene usata la seguente simbologia:



PERICOLO

Questo simbolo riguarda le procedure di lavorazione e di funzionamento che devono essere rispettate attentamente per evitare pericoli all'utente o ad altre persone.



ATTENZIONE

Questo simbolo riguarda le informazioni che devono essere rispettate per evitare danni all'apparecchio.



NOTA

Questo simbolo informativo riguarda i requisiti tecnici che devono essere rispettati.

Misure di Sicurezza



La pompa sommersa premente deve essere azionata esclusivamente da un impianto elettrico conforme a DIN/VDE 0100, Sezioni 737, 738, e 702. Per questioni di sicurezza, assicurarsi che sia installato un interruttore di protezione salvavita 10A così come un interruttore di sicurezza per correnti di guasto con una corrente di guasto nominale di 10/30mA.



Le indicazioni relative alla tensione di rete e al tipo di corrente riportate nella targhetta tecnica devono corrispondere alle caratteristiche del vostro impianto elettrico.



Se sono necessarie prolunghe, utilizzare esclusivamente un cavo di prolungamento 3x1,5 mm² del tipo H07RN-F conforme a DIN 57282/57245 con una presa di corrente protetta contro gli spruzzi d'acqua. Le matasse dei cavi devono essere completamente svolte.



La pompa sommersa premente non deve essere azionata da:

- persone che non hanno letto e compreso il presente libretto di istruzioni,
- minori di 16 anni.



La pompa sommersa premente deve essere impiegata solamente per l'uso a cui è destinata. Prima della messa in funzione, assicurarsi che:

- la pompa sommersa premente, il cavo di alimentazione e la spina non siano danneggiati
- nessuna persona venga a contatto con l'acqua.



Non azionare le pompe sommerse prementi se sono danneggiate. Le riparazioni devono essere eseguite solamente dai centri assistenza clienti AL-KO.



Non sollevare, trasportare o fissare la pompa sommersa premente afferrandola per il cavo di alimentazione. Non utilizzare il cavo di alimentazione per togliere la spina dalla presa di corrente.



Scollegare la pompa prima di effettuare interventi di manutenzione, pulizia e riparazioni o in caso di anomalia e togliere la spina del cavo di alimentazione dalla presa di corrente. Proteggere la spina dall'umidità.



È vietato effettuare qualsiasi variazione o modifica arbitraria alla pompa sommersa premente.

Utilizzo

Applicazioni previste

La pompa sommersa premente è destinata all'utilizzo privato in casa e in giardino. Deve essere utilizzata solamente nell'ambito dei limiti d'impiego conformemente alle caratteristiche tecniche.

La pompa sommersa premente è idonea esclusivamente per le seguenti applicazioni:

- svuotamento di serbatoi o travaso;
- drenaggio di pozzi, pozzetti e altri serbatoi contenenti acqua;
- azionamento di sistemi di irrigazione e dispositivi a getto d'acqua;
- approvvigionamento idrico domestico.

La pompa sommersa premente è idonea esclusivamente al pompaggio dei seguenti liquidi:

- acqua chiara;
- acqua piovana;
- acqua contenente cloro (acqua per piscine);
- acqua per uso domestico.

Applicazioni vietate

La pompa sommersa premente non deve essere impiegata in servizio continuo. La pompa non è idonea al pompaggio di:

- acqua potabile;
- acqua salata;
- alimenti liquidi;
- sostanze corrosive, chimiche;
- liquidi acidi, infiammabili, esplosivi o volatili;
- liquidi con temperatura superiore a 35°C;
- acqua sabbiosa o liquidi abrasivi;
- liquame contenente materiali tessili o frammenti di carta.

Descrizione della Pompa

Pompa sommersa premente (Figura A/C)

- 1 Uscita pompa
- 2 Valvola di non ritorno
- 3 Cavo di alimentazione
- 4 Linguetta per fune metallica
- 5 Manico
- 6 Ferma cavo
- 7 Interruttore a galleggiante
- 8 Filtro di entrata
- 9 Corpo pompa
- 10 Nipplo multi-portagomma

Funzione

La pompa sommersa premente aspira l'acqua attraverso il filtro di entrata (8) e la pompa verso l'uscita.

Protezione termica

La pompa sommersa premente è dotata di un interruttore termico che disinnesta la pompa in caso di surriscaldamento. Dopo una fase di raffreddamento di circa 15-20 minuti, la pompa si riavvia automaticamente. Azionare la pompa solo se immersa nel liquido.

Installazione e Messa in Funzione della Pompa



La pompa dispone di un a valvola di non ritorno (2), posta all'uscita della pompa, che impedisce lo svuotamento della linea di mandata, quando la pompa non è in funzione.

Montaggio della linea di mandata

1. Avvitare il nipplo multi-portagomma (10) all'uscita della pompa.
2. Fissare un tubo al nipplo multi-portagomma.
3. Fissare il cavo di alimentazione (3) alla linea di mandata con le fascette per cavi.
4. Per immergere la pompa nelle fontane e nei pozzetti, fissare una fune metallica all'apposita linguetta.



Il nipplo multi-portagomma può essere tagliato per essere adattato al raccordo del tubo prescelto. La portata migliore può essere raggiunta utilizzando un tubo di diametro più grande possibile.

5. Svolgere il cavo di alimentazione.



Assicurarsi che le spine elettriche siano poste in luoghi non soggetti ad inondazioni.



Immergere lentamente la pompa nell'acqua. Assicurarsi che la pompa sia posizionata correttamente. In caso di sottosuolo fangoso, sabbioso o sassoso è opportuno mettere la pompa su un apposito piano oppure azionare la pompa sospesa ad una corda. Fare in modo di mantenere una distanza sufficiente da terra.



La pompa non può aspirare alcun corpo solido. Sabbia e altre sostanze abrasive presenti nell'acqua distruggono la pompa. Per le pompe immerse in pozzi e pozzetti è opportuno fissare una corda alla maniglia. Nel caso di pozzetti è necessario fare attenzione che le dimensioni siano adeguate, vedere figura B.



Aprire i pozzetti con cautela.

 Se la pompa viene rimessa in funzione dopo essere stata rimossa dal pozzo, assicurarsi che la linea di mandata si sia completamente svuotata. In caso contrario la pompa non è in grado di sfiatare l'aria autonomamente e potrebbe subire danni.

6. Inserire la spina nella presa di corrente. Quando viene raggiunto un determinato livello dell'acqua (altezza di avvio), l'interruttore a galleggiante avvia **automaticamente** la pompa e la arresta in caso di diminuzione del livello dell'acqua sotto l'altezza di arresto. Consultare le caratteristiche tecniche.

 Osservando misure adeguate, fare in modo che in caso di guasti alla pompa non si verifichino danni conseguenti dovuti all'inondazione di ambienti. Ciò può essere garantito ad esempio, con l'installazione di un dispositivo di allarme o di una pompa di emergenza.

 Non far girare la pompa con la linea di mandata chiusa o bloccata.

Pompaggio alla profondità di immersione minima

Per pompare l'acqua alla profondità di immersione minima di 170 mm, l'interruttore a galleggiante deve essere azionato **manualmente** come segue:

1. Estrarre la spina dalla presa di corrente.
2. Alzare l'interruttore a galleggiante e fissarlo in posizione verticale.
3. Inserire la spina nella presa di corrente. La pompa si avvierà e inizierà a pompare.

 Tenere costantemente sotto controllo la pompa durante il pompaggio alla profondità di immersione minima per evitare il funzionamento a secco della pompa. Arrestare la pompa scollegando la spina dalla presa quando la profondità di immersione minima è stata raggiunta.

 Se la profondità di immersione minima non viene raggiunta, la pompa aspira aria. In questo caso, prima di utilizzarla nuovamente, la pompa deve essere privata dell'aria rimasta all'interno del corpo pompa (vedere Messa in funzione).

Impostazione dell'altezza di avvio e arresto

Il cavo dell'interruttore a galleggiante è bloccato sul corpo pompa. I livelli di avvio e arresto possono essere regolati cambiando la posizione di bloccaggio del cavo dell'interruttore a galleggiante sulla pompa. La lunghezza consigliata del cavo dell'interruttore a galleggiante è di circa 120 mm.

Arresto della Pompa

1. È sufficiente estrarre la spina dalla presa di corrente.

Manutenzione e Pulizia

 Prima di effettuare qualsiasi intervento di manutenzione e pulizia, la pompa deve essere scollegata dalla rete di alimentazione. Togliere la spina del cavo di alimentazione dalla presa di corrente.

Pulizia della pompa

- Lavare la pompa con acqua pulita dopo il pompaggio di acqua contenente cloro oppure che lascia residui.
- Se necessario, pulire il filtro di entrata del condotto di aspirazione con acqua pulita.

Protezione antigelo

 Proteggere la pompa dal gelo. Svuotare quindi la pompa e porla al riparo dal gelo.

Smaltimento



L'apparecchio non deve essere smaltito con i rifiuti domestici, bensì separatamente. L'imballo e gli accessori sono prodotti con un materiale che può essere riciclato e di conseguenza vanno smaltiti in modo appropriato.

Anomalie



Prima di qualsiasi operazione, per eliminare eventuali anomalie, togliere la spina dalla presa di corrente.

Problema	Causa	Rimedio
Il motore non gira	Girante bloccata	Eliminare l'ostruzione in aspirazione.
	L'interruttore termico si è disinserito	Attendere che l'interruttore termico riavvii la pompa. Fare attenzione alla temperatura massima del liquido. Far controllare la pompa.
	Mancanza di tensione di rete	Far controllare l'alimentazione di corrente da un elettricista specializzato.
	L'interruttore a galleggiante non interviene quando il livello dell'acqua aumenta	Spedire la pompa al Centro Assistenza AL-KO.
La pompa sommersa premente gira ma non eroga liquido	Aria nel corpo pompa	Far uscire l'aria tenendo la pompa in posizione obliqua
	Ostruzione sull'aspirazione	Eliminare lo sporco sull'aspirazione
	Linea di mandata chiusa	Aprire la linea di mandata
	Valvola di non ritorno montata in senso invertito	Montare la valvola di non ritorno in modo corretto (valvola aperta verso l'alto)
	Tubo di mandata piegato	Stendere il tubo di mandata
Portata troppo ridotta	Diametro del tubo troppo piccolo	Utilizzare un tubo di mandata più grosso
	Ostruzione sull'aspirazione	Eliminare lo sporco sull'aspirazione
	Prevalenza troppo alta	Diminuire la prevalenza

In caso di anomalie non eliminabili si prega di rivolgersi al Centro Assistenza Clienti AL-KO più vicino.

Introducción

Antes de la puesta en funcionamiento de la bomba hidráulica sumergida, leer atentamente el presente manual de instrucciones a efectos de la prevención de accidentes y para asegurarse un funcionamiento perfecto.

Las instrucciones tienen que permanecer al alcance de la mano y tienen que ser entregadas al nuevo propietario en el caso de venta o cesión de la bomba

En el manual de instrucciones se utilizan los siguientes símbolos:



PELIGRO

Dicho símbolo se refiere a los procesos de elaboración y de funcionamiento en los que deben tomarse todas las precauciones para evitar riesgos en el utilizador o en otras personas.



ATENCIÓN

Dicho símbolo se refiere a las indicaciones que tienen que observarse para evitar daños en el equipo.



NOTA

Dicho símbolo informativo se refiere a los requisitos técnicos que tienen que ser respetados.

Medidas de Seguridad



La bomba hidráulica sumergida tiene que ser accionada exclusivamente desde una instalación eléctrica conforme a DIN/VDE 0100, Secciones 737, 738, y 702. Por razones de seguridad, verificar que se encuentre instalado un disyuntor diferencial de 10 A así como un interruptor de seguridad para corriente de cortocircuito, con una corriente de cortocircuito nominal de 10/30 mA.



Las indicaciones relativas a la tensión de red y al tipo de corriente citadas en la placa técnica tienen que coincidir con las características de su instalación eléctrica.



En caso que sean necesarias prolongaciones, utilizar exclusivamente cable de prolongación de 3x1,5 mm² del tipo H07RN-F conforme a DIN 57282/57245 con una toma de corriente protegida contra salpicaduras de agua. Los rollos de cables tienen que estar completamente desenrollados.



- La bomba hidráulica sumergida no tiene que ser accionada por:
- Personas que no han leído y comprendido el presente manual de instrucciones,
- Menores de 16 años.



La bomba hidráulica sumergida tiene que ser empleada solamente para el uso al que ha sido destinada. Antes de su puesta en funcionamiento, controlar que:

- la bomba hidráulica sumergida, el cable de alimentación y el enchufe no estén dañados
- ninguna persona esté en contacto con el agua.



No encender la bomba hidráulica sumergida si está dañada. Las reparaciones tienen que ser realizadas exclusivamente por los centros de asistencia al cliente AL-KO.



La bomba hidráulica sumergida tiene que levantarse y ser transportada solamente por la manija. No utilizar el cable de alimentación para quitar el enchufe de la toma de corriente.



Desconectar la bomba hidráulica sumergida antes de efectuar intervenciones de mantenimiento, limpieza o reparaciones o en caso de anomalía y quitar el enchufe de alimentación de la toma de corriente. Proteger el enchufe de la humedad.



Está prohibido efectuar cualquier variación o modificación arbitraria a la bomba hidráulica sumergida.

Empleo

Aplicaciones previstas:

- La bomba hidráulica sumergida ha sido destinada para el uso privado en casas y jardines. Tiene que ser usada solamente dentro de los márgenes de empleo conforme a las características técnicas.

La bomba hidráulica sumergida es exclusivamente idónea para las siguientes aplicaciones:

- vaciamiento de tanques o trasvases;
- drenaje de pozos y cámaras sépticas u otros depósitos de agua
- utilización de sistemas de riego y aspersores para césped.

La bomba hidráulica sumergida es exclusivamente idónea para el bombeo de los siguientes líquidos:

- agua clara;
- agua lluvia meteórica;
- agua con cloro (agua para piscinas);
- agua para uso doméstico.

Empleos prohibidos

La bomba hidráulica sumergida no tiene que ser empleada en servicio continuo. La bomba no es idónea para el bombeo de:

- agua potable;
- agua salada;
- alimentos líquidos;
- sustancias corrosivas, químicas;
- líquidos ácidos, inflamables, explosivos o volátiles;
- líquidos con temperaturas superiores a 35°C;
- agua arenosa o líquidos abrasivos;
- líquidos cloacales con material textil o fragmentos de papel.

Descripción de la Bomba Hidráulica Sumergida

Bomba hidráulica sumergida (Figura A/C)

- 1 Conducto de salida
- 2 Válvula de retención
- 3 Cable de conexión
- 4 Lengüeta para cuerdas
- 5 Manija
- 6 Fijación del cable
- 7 Interruptor de flotador
- 8 Ranuras de aspiración
- 9 Carcasa de la bomba
- 10 Entrerrosca combinada

Funcionamiento

La bomba hidráulica sumergida aspira agua por medio de las ranuras de aspiración (8) y la eroga a través de la boca de envío.

Protección térmica

La bomba hidráulica sumergida posee un interruptor térmico que desactiva la bomba en caso de sobrecalentamiento. Después de una fase de enfriamiento de aproximadamente 15-20 minutos, la bomba se reenciende automáticamente.

Instalación y Puesta en Funcionamiento de la Bomba Hidráulica



La bomba hidráulica sumergida está equipada con una válvula de retención (2) en el conducto de salida. Así se evita que la tubería bajo presión se vacíe cada vez que se paraliza la bomba hidráulica sumergida.

Montaje de la tubería bajo presión

1. Atornillar la enterrosca combinada (10) al conducto de salida.
2. Fijar un tubo a la enterrosca combinada.
3. Fijar el cable de conexión (3) a la tubería bajo presión con un agavillador de cables.
4. Para sumergir la bomba hidráulica en fuentes o pozos fijar una cuerda a la lengüeta para cuerdas (4) prevista para ello.



La enterrosca combinada puede ser recortada para adaptarla a la unión del tubo elegido. (ver anterior). El máximo caudal se puede alcanzar usando un tubo con el mayor diámetro posible.

5. Desenrollar el cable de conexión.



Controlar que los enchufes eléctricos estén colocados en lugares no inundables.



Sumergir lentamente la bomba en el agua. Mantener la bomba en posición ligeramente oblicua, a efectos de hacer salir el aire que eventualmente ha quedado en el interior (quitar el aire). Prestar atención al nivel de seguridad de la bomba. En caso de subsuelo fangoso, arenoso o de piedras, conviene poner la bomba sobre una superficie específica o accionar la bomba colgada de una cuerda. Proceder de manera de conservar una distancia suficiente de la tierra.



La bomba no puede aspirar ningún cuerpo sólido. La arena y otras sustancias abrasivas destruyen la bomba. En el caso de bombas sumergidas en pozos y cámaras sépticas es necesario fijar la cuerda a la manija. En las cámaras sépticas prestar atención a que las dimensiones sean correctas, ver figura B.



Abrir las cámaras sépticas con cautela.



Antes de una nueva puesta en funcionamiento, comprobar que la tubería bajo presión está completamente vacía después de sacarla de la cámara séptica, dado que, en caso contrario, la bomba hidráulica no ventila automáticamente y esto puede causar daños en la misma.

6. Introducir el enchufe en la toma de corriente. Cuando se alcanza un nivel de agua determinado (altura de encendido), el interruptor a flotador enciende **automáticamente** la bomba y la detiene en el caso de disminución del nivel de agua por debajo de la altura de parada. Consultar las características técnicas.



Respetando las medidas adecuadas, proceder de manera que en caso de problemas con la bomba, no se observen daños como consecuencia de la inundación de ambientes. Esto se puede evitar, por ejemplo, con la instalación de un dispositivo de alarma o de una bomba hidráulica de emergencia.



No girar la bomba con el tubo de envío cerrado o bloqueado.



Evitar el funcionamiento en seco de la bomba hidráulica. Si se baja de la profundidad mínima de inmersión de 170 mm, detener el aparato desconectándolo de la toma de corriente.

Bombeo del agua hasta la profundidad mínima de inmersión

Para bombear toda el agua hasta la profundidad mínima de inmersión de 170 mm el interruptor de flotador tiene que ser accionado **manualmente** como sigue:

1. Quitar el enchufe de toma de corriente.
2. Levantar el interruptor de flotador y fijarlo en posición vertical.
3. Conectar el enchufe a la toma de corriente. La bomba hidráulica se encenderá y comenzará a bombear.



Mantener constantemente bajo control la bomba durante el bombeo hasta alcanzar la profundidad mínima de inmersión para evitar el funcionamiento en seco de la bomba. Detener la bomba desconectando el enchufe de la toma una vez que el agua haya alcanzado la profundidad mínima de inmersión.



Si no se respeta la profundidad mínima de inmersión, la bomba aspira aire. En este caso, antes de usarla nuevamente, es necesario quitarle todo el aire que ha quedado en el interior del cuerpo de la bomba (ver Puesta en funcionamiento).

Fijación de la altura de encendido y parada

El cable del interruptor a flotador está bloqueado en el cuerpo de la bomba. Los niveles de encendido y parada pueden regularse cambiando la posición de bloqueo del cable del interruptor a flotador en la bomba. La longitud aconsejada del cable del interruptor a flotador es de aproximadamente 120 mm.

Parada de la Bomba

1. Es suficiente extraer el enchufe del toma de corriente.

Mantenimiento y Limpieza



Antes de efectuar cualquier trabajo de mantenimiento o limpieza, desconectar el aparato de la red de alimentación. Quitar el enchufe de la toma de corriente.

Limpieza de la bomba hidráulica

- Lavar la bomba con agua limpia después del bombeo de aguas con cloro o que dejan residuos.
- Si es necesario, limpiar las ranuras de aspiración con agua limpia.

Protección anticongelante



Proteger la bomba de la acción del hielo. Por lo tanto vaciarla y protegerla del mismo.

Eliminación de basuras



El aparato no debe ser desechado junto a los residuos domésticos sino de la manera que corresponde a este tipo de aparatos.

Los embalajes, la máquina y los accesorios están fabricados con materiales reciclables y deben desecharse adecuadamente.

Anomalías



Antes de cualquier operación, para eliminar eventuales anomalías, quitar el enchufe de la toma de corriente.

Problema	Causa	Solución
El motor no gira	Motor bloqueado	Eliminar la obstrucción en la aspiración
	El interruptor térmico está desactivado	Esperar que el interruptor térmico reencienda la bomba. Prestar atención a la temperatura máxima del líquido. Hacer controlar la bomba
	Falta tensión en la red	Control de la alimentación de corriente por un electricista especializado
	El interruptor a flotador no actúa cuando el nivel de agua aumenta	Enviar la bomba al Centro de Asistencia AL-KO
La bomba hidráulica sumergida gira pero no eroga líquido	Aire en la carcasa de la bomba hidráulica	Sacar el aire manteniendo la bomba en posición oblicua
	Obstrucción en la aspiración	Eliminar la suciedad en la aspiración
	Línea de envío cerrada	Abrir la línea de envío
	Válvula de retención instalada de manera errónea	Instalar la válvula de retención correctamente (con la tapa hacia arriba)
	Tubo de presión doblado	Estirar el tubo de presión
Caudal demasiado bajo	Diámetro del tubo demasiado pequeño	Usar un tubo de presión más grande
	Obstrucción en la aspiración	Eliminar la suciedad en la aspiración
	Altura de extracción demasiado elevada	Disminuir la altura de extracción

En caso de anomalías no solucionables diríjase al Centro Asistencia Cliente AL-KO más cercano.

Inleiding

Voordat men de pompel-drukpomp in gebruik neemt, moet men deze gebruiksaanwijzing eerst zorgvuldig doorlezen om ongelukken te voorkomen en een storingsvrij gebruik te garanderen.

De gebruiksaanwijzing moet onder handbereik worden gehouden en in geval van verkoop of verandering van eigenaar samen met de pomp worden doorgegeven.

In de gebruiksaanwijzing worden de volgende symbolen gebruikt:



GEVAAR

Dit symbool betreft de handelingen en de gebruiksomstandigheden die strikt in acht moeten worden genomen om gevaren voor de gebruiker of andere personen te voorkomen.



OPGELET

Dit symbool betreft de informatie die in acht moet worden genomen om schade aan het apparaat te voorkomen.



OPMERKING

Dit symbool betreft de technische eisen die in acht moeten worden genomen.

Veiligheidsinstructies



De pompel-drukpomp mag uitsluitend worden gebruikt als deze deel uitmaakt van een elektrische installatie die voldoet aan DIN/VDE 0100, deel 737, 738, en 702. Voor de veiligheid moet er een veiligheidsschakelaar van 10 A evenals een veiligheidsschakelaar voor lekstroom met een instelling voor nominale lekstroom van 10/30 mA zijn geïnstalleerd.



De gegevens op het typeplaatje voor de netspanning en voor het stroomtype moeten overeenkomen met de gegevens van het elektriciteitsnet.



Gebruik uitsluitend verlengsnoeren 3x1,5 mm² van het type H07RN-F die voldoen aan DIN 57282/57245 met een stekker die beveiligd is tegen waterspatten. De haspels van deze snoeren moeten volledig afgewikkeld zijn.



De pompel-drukpomp mag niet worden gebruikt door:

- personen die de gebruiksaanwijzing niet hebben doorgenomen en begrepen,
- minderjarigen (< 16 jaar).



De pompel-drukpomp mag uitsluitend worden gebruikt voor de doeleinden waarvoor deze werd ontworpen. Voordat de pomp in gebruik wordt genomen dient men ervoor te zorgen dat:

- de pomp, het aansluitsnoer en de stekker niet beschadigd zijn
- niemand met het water in contact komt.



Pompel-drukpompen die beschadigd zijn mogen niet worden gebruikt. Reparaties mogen uitsluitend worden uitgevoerd in de door AL-KO erkende servicecentra.



De pompel-drukpomp mag nooit aan het aansluitsnoer worden opgetild, getransporteerd of bevestigd. Gebruik het aansluitsnoer niet om de stekker mee uit het stopcontact te trekken.



Alvorens de pomp te onderhouden, schoon te maken of te repareren, moet men eerst de stekker uit de contactdoos trekken. Bescherm deze stekker tegen vocht.



Het is niet toegestaan de pompel-drukpomp eigenmachtig te veranderen of om te bouwen.

Gebruiksdoeleinde

Gebruik volgens de voorschriften:

De pompel-drukpomp is bedoeld voor particulier gebruik in huis en tuin en mag uitsluitend worden gebruikt voor toepassingen die in overeenstemming zijn met de technische gegevens.

De pompel-drukpomp is uitsluitend geschikt voor de volgende toepassingen:

- het leegpompen van reservoirs of voor het overpompen;
- het onttrekken van water aan bronnen, putten en andere waterreservoir;
- het gebruik van beregeningssystemen en gazonsproeiers;
- voor de huishoudelijke watervoorziening.

De pompel-drukpomp is uitsluitend geschikt voor het transporteren van de volgende vloeistoffen:

- helder water;
- regenwater;
- water met chloor (van bijvoorbeeld zwembaden);
- water voor industriële of agrarische doeleinden.

Niet-toegestane toepassingen

De pompdrukpomp mag niet continu worden gebruikt. Deze is niet geschikt voor het transporteren van:

- drinkwater
- zout water;
- voedingsmiddelen;
- chemische en corrosieve stoffen;
- bijtende, brandbare, explosieve of vluchtige stoffen;
- vloeistoffen die warmer zijn dan 35°C;
- water met zand of andere schurende stoffen;
- afvalwater met stukjes weefsel of papier.

Beschrijving van de pomp

Dompel-drukpomp (figuur A/C)

- 1 Uitlaatopening
- 2 Terugslagklep
- 3 Aansluitsnoer
- 4 Kabellus
- 5 Handgreep
- 6 Kabelklemming
- 7 Vlotterschakelaar
- 8 Aanzuigzeef
- 9 Pompbehuizing
- 10 Universele aansluitnippel

Werking

De pompdrukpomp zuigt het transportmedium via de aanzuigzeef (8) aan en pompt het dan door de uitlaatopening naar buiten.

Thermische beveiliging

De pompdrukpomp is voorzien van een thermische schakelaar die de pomp uitschakelt, wanneer deze te warm wordt. Na een afkoelingsperiode van 15 tot 20 minuten schakelt de pomp weer automatisch in. Gebruik de pomp uitsluitend wanneer deze ondergedompeld is.

Installatie en ingebruikneming

-  De pomp beschikt over een terugslagklep (2) bij de uitlaatopening. Dit zorgt ervoor dat de drukleiding niet leegloopt, iedere keer wanneer de pomp stilstaat.

Drukleiding monteren

1. Draai de universele aansluitnippel (10) in de uitlaatopening van de pomp.
2. Bevestig een slang aan de universele aansluitnippel.
3. Bevestig het aansluitsnoer (3) met kabelbandjes aan de drukleiding.
4. Bevestig een kabel aan de daarvoor bestemde kabellus (4) om de pomp in bronnen en putten onder te dompelen.

-  De universele aansluitnippel kan worden afgesneden zodat deze past bij de gekozen slangaansluiting. Men verkrijgt de hoogste pompcapaciteit wanneer men een zo groot mogelijke diameter van de slang gebruikt.

5. Wikkel de snoerhaspel helemaal af.



Zorg ervoor, dat de elektrische stekerverbindingen zich niet op plaatsen bevinden waar ze onder water kunnen raken.



Laat de pomp langzaam in het water zakken. Zorg ervoor dat de pomp stevig staat. Plaats de pomp op een geschikte plaat of hang de pomp aan een kabel, wanneer de ondergrond modderig of zanderig is of wanneer er stenen liggen. Let op een voldoende afstand tot de bodem.



De pomp mag geen vaste stoffen aanzuigen. Zand en andere schurende stoffen in het transportmedium zullen de pomp vernielen. Let op dat putten groot genoeg zijn, wanneer de pomp hierin wordt gebruikt, zie figuur B.



Dek putten zodanig af dat men er niet in kan vallen.



Wanneer men de pomp opnieuw in gebruik neemt, nadat deze uit de put is gehaald dient men erop te letten, dat de drukleiding volledig is geleegd, omdat de pomp anders niet automatisch ontlucht en er schade aan de pomp kan ontstaan.

6. Steek de stekker in de contactdoos. Wanneer de vlotterschakelaar van de pomp een bepaalde waterstand (startniveau) bereikt zal deze **automatisch** inschakelen en bij het dalen van de waterstand weer uitschakelen, zie de technische gegevens.



Neem de noodzakelijke maatregelen om te voorkomen dat ruimtes onder water lopen in geval van storingen aan de pomp. Men kan hiervoor zorgen door bijvoorbeeld een alarminstallatie of reservepomp te installeren.



Laat de pomp niet draaien wanneer de drukleiding gesloten of verstopt is.

Afpompen tot minimumdompeldiepte

Om het resterende water weg te pompen tot een minimumdompeldiepte van 170 mm moet men de vlotterschakelaar als volgt met de **hand** bedienen:

1. Trek de stekker uit de contactdoos.
2. Bevestig de vlotterschakelaar aan de bovenzijde.
3. Steek de stekker in de contactdoos. De pomp zal nu starten en beginnen te pompen.



Houd de pomp en het minimum-waterniveau goed in de gaten om te voorkomen dat de pomp droogloopt. Trek de stekker uit de contactdoos zodra het water de minimumdompeldiepte heeft bereikt.



Indien het minimumwaterniveau wordt overschreden zal de pomp lucht aanzuigen. In dat geval moet de pomp ontlucht worden wanneer het waterniveau weer stijgt en voordat men deze opnieuw gebruikt (zie Ingebruikneming).

In- en uitschakelniveau instellen

De kabel van de vlotterschakelaar is bevestigd aan de pompbehuizing. Door de bevestigingspositie te wijzigen kunnen de schakelpunten voor het in- en uitschakelen van de vlotterschakelaar individueel worden ingesteld. Aanbevolen lengte van de kabel bedraagt ca. 120 mm.

Pomp uitschakelen

1. Trek de stekker uit de contactdoos.

Onderhoud en reiniging



Alvorens enige onderhoudswerkzaamheden uit te voeren moet de stekker uit de contactdoos worden getrokken en dient men ervoor te zorgen dat de pomp niet kan worden ingeschakeld.

Reinigingswerkzaamheden

- Na het pompen van chloorhoudend zwembadwater of vloeistoffen die resten achterlaten dient de pomp met helder water te worden doorgespoeld.
- Reinig de aanzuigzeef van de zuigvoet indien nodig met helder water.

Bescherming tegen vorst



Bescherm de pomp tegen vorst. Daartoe de pomp leeg laten lopen en vorstvrij opbergen.

Afvalverwijdering



Geef het gebruikte apparaat niet met het huisvuil mee, maar voer het op verantwoorde wijze af!

De verpakking en de accessoires zijn van materialen gemaakt die kunnen worden gerecycled. Voer deze op verantwoorde wijze af.

Storingen



Alvorens enige werkzaamheden uit te voeren om storingen te verhelpen moet de stekker uit de contactdoos worden getrokken.

Storing	Oorzaak	Oplossing
De motor draait niet	Rotor geblokkeerd	Verwijder vuil uit het aanzuiggedeelte.
	De thermische schakelaar is afgeschakeld	Wacht tot de thermische schakelaar de pomp weer inschakelt. Let op de maximumwatertemperatuur. Laat de pomp nakijken.
	Geen netspanning	Laat de voeding door een vakkundig electriciën controleren.
	De vlotterschakelaar werkt niet wanneer het waterniveau stijgt.	Stuur de pomp naar een servicecentrum van AL-KO.
De pomp draait, maar transporteert niet	Lucht in de pompbehuizing	Laat de lucht ontsnappen door de pomp enigszins schuin te houden
	Aanzuiggedeelte verstopt	Vuil uit aanzuiggedeelte verwijderen
	Drukleiding afgesloten	Drukleiding openen
	Terugslagklep omgekeerd gemonteerd	Monteer de terugslagklep op de juiste wijze (klep opent naar boven)
	Drukslang geknikt	Haal de knik uit de slang
De pomp transporteert te weinig water	Diameter van de slang te klein	Grotere drukslang gebruiken
	Aanzuiggedeelte verstopt	Vuil uit aanzuiggedeelte verwijderen
	Transporthoogte te groot	Transporthoogte verminderen

Wanneer het niet lukt om de problemen te verhelpen, dient u zich tot het dichtstbijzijnde servicecentrum van AL-KO te wenden.

Indledning

For en korrekt og problemfri drift er det yderst vigtigt at læse denne betjeningsvejledning grundigt igennem og at følge anvisningerne nøje.

Opbevar betjeningsvejledningen indenfor rækkevidde og videregiv denne til eventuelle andre brugere.

I betjeningsvejledningen er anvendt symboler, hvis betydning er forklaret her:



ADVARSEL

Står ved angivelser vedrørende brug og drift, der skal overholdes, for at forhindre at mennesker kommer i fare.



BEMÆRK

Står ved angivelser vedrørende brug og drift, der skal overholdes, for at forhindre at pumpen bliver beskadiget eller ødelagt.



HENVISNING

Gælder tekniske forskrifter, som brugeren særligt skal tage hensyn til.

Sikkerhedsforskrifter



Dyk-trykpumpen må kun tilsluttes elektriske installationer, som opfylder DIN/VDE 0100, del 737, 738 og 702. Pumpen må kun tilsluttes til forskriftsmæssig installeret sikkerhedskontakt. Sikring mindst 10 A. Desuden skal der være installeret et fejlstrømsrelæ med udløserstrøm på 10/30 mA.



Pumpen må kun tilsluttes en netspænding svarende til angivelsen på typeskiltet.



Anvend kun forlængerkabel der opfylder 3 x 1,5 mm² af kvaliteten H07RN-F ifølge DIN 57282/57245 med stænkvangsbeskyttelse. Kabeltromler skal rulles helt ud.



Dyk-trykpumpen må ikke anvendes af:

- personer, som ikke har læst og forstået brugsvejledningen
- børn og unge under 16 år.



Dyk-trykpumpen må kun anvendes efter bestemmelserne. Før pumpen tages i brug vær da sikker på, at:

- dyk-trykpumpe, netledning og stikkontakt ikke er beskadiget
- ingen personer er i kontakt med væsken, som skal pumpes.



Beskadigede dyk-trykpumper må ikke anvendes. Reparationer må kun udføres af vores værksted.



Dyk-trykpumpen må aldrig løftes i, transporteres eller fastgøres med netledningen. Anvend ikke ledningen til at trække stikket ud af kontakten.



Fjern altid stikket fra kontakten når pumpen efterses og ved driftsforstyrrelser. Beskyt stikket imod fugt.



Enhver form for ændring eller ombygning af dyk-trykpumpen er forbudt.

Anvendelsesformål/ Anvendelsesområder

Hensigtsmæssig anvendelse

Dyk-trykpumpen er beregnet til privat anvendelse i hus og have. Den må kun anvendes indenfor de rammer, som opfylder de tekniske data.

Dyk-trykpumpen er udelukkende egnet til følgende formål:

- tømning af og ompumpning fra beholdere
- optagning af vand fra brønde og skakter og andre vandbeholdere
- drift af vandingsystemer og havevandere
- vandforsyning i husholdningen.

Dyk-trykpumpen er udelukkende egnet til transport af følgende væsker:

- klart vand (ferskvand)
- regnvand
- klorholdigt vand (fra f.eks. svømmebassiner)
- spildevand

Uhensigtsmæssig anvendelse

Dyk-trykpumpen må ikke anvendes til vedvarende drift. Den er desuden ikke egnet til pumpning af følgende:

- drikkevand
- saltvand
- levnedsmidler
- aggressive kemikalier
- ætsende, brandbare, eksplosive eller flygtige væsker
- væsker, som er varmere end 35 °C
- sandholdigt vand og slibende/grovkornede stoffer
- snavset vand med dele af tekstiler eller papir.

Apparaturbeskrivelse

Dyk-trykpumpe (billede A/C)

- 1 Pumpeudgang
- 2 Kontraventil
- 3 Tilslutningskabel
- 4 Linelaske
- 5 Bæregreb
- 6 Kabelfastklemning
- 7 Svømmerafbryder
- 8 Indsugningssi
- 9 Pumpehus
- 10 Kombinipl

Funktionsbeskrivelse

Dyk-trykpumpen suger væsken ind gennem indsugningssien (8) og pumper det til pumpeudgangen.

Termosikring

Dyk-trykpumpen er forsynet med en termosikring. Ved en evt. overophedning af pumpen, bliver den automatisk slået fra. Afkølingstiden ligger på ca. 15-20 min. Herefter kobles pumpen automatisk til igen. Anvend kun pumpen i neddykket tilstand.

Montering/Ibrugtagning

 Pumpen har en kontraventil (2) i pumpeudgangen. Dette forhindrer, at trykrøret tømmes, hver gang pumpen standser.

1. Skru kombiniplen (10) i pumpeudgangen.
2. Fastgør en slange til kombiniplen.

 Slangeniplen kan alt afhængigt af den valgte slangediameter passes til. En større diameter betyder større ydelse.

3. Fastgør tilslutningskablet (3) med kabelbindere til trykrøret.
4. Fastgør en line til den dertil beregnede linelaske (4) for at sænke pumpen ned i en brønd eller skakt.

 Sørg for at sikre Dem, at netttilslutningen er placeret udenfor risiko for at blive oversvømmet, og at den er beskyttet mod fugt.

Kom stikket i stikkontakten.

5. Rul kablet helt ud.

 Sænk langsomt pumpen skråt ned i væsken så luften i pumpehuset siver ud. Vær opmærksom på at pumpen står sikkert. Ved blød bund eller bund med sand og sten eller lignende, skal pumpen ved drift stilles på et passende bredt, fast underlag. Pumpen kan også ophænges i et reb eller lignende. Vær opmærksom på at der er tilstrækkelig stor afstand til bunden.

 Pumpen må ikke suge faste legemer. Sand og andre grovkornede slibende stoffer i væsken ødelægger pumpen. Fastgør et reb på håndtaget, hvis pumpen skal sænkes ned i brønde og skakte. Mindstemål for skakte skal overholdes, se billede B.

 Ved anvendelse i skakter, skal skaktåbningen afdækkes med trædefast materiale.

 Når pumpen skal tages i brug igen efter at være blevet løftet op af skakten, skal man sørge for, at trykrøret er helt tørt, fordi pumpen ellers ikke udluftes automatisk, og der kan opstå skader på pumpen.

6. Stik netstikket i stikkontakten. Pumpen starter **automatisk**, når vandstanden når en bestemt højde (tilkoblingshøjden) ved, at svømmeafbryderen slår til, og når vandstanden falder, slår afbryderen så fra igen, når frakoblingshøjden nås. Se tekniske data.

 Ved automatisk drift skal der foretages de nødvendige forholdsregler, så der ikke kan ske yderligere skader forårsaget af en eventuel oversvømmelse, hvis pumpen skulle sætte ud. Dette kan gøres i form af en alarm eller en reservepumpe.

 Sørg for at pumpen ikke tilsluttes en tilstoppet eller lukket afgangsslange.

Pumpning til mindste nedsænkingsdybde

For at pumpe ned til mindste nedsænkingsdybde på 170 mm skal svømmekontakten betjenes **manuelt**.

Dette gøres på følgende vis:

1. Træk netstikket ud af stikkontakten.
2. Svømmeafbryderen fastgøres i positionen opad.
3. Sæt netstikket i stikkontakten - herefter starter pumpen automatisk.

 Hold pumpen under konstant opsyn når der pumpes ned til mindste nedsænkingsdybde, og sørg for at pumpen ikke løber tør. Når mindste nedsænkingsdybde nås slukkes pumpen ved at netstikket trækkes ud af stikkontakten.

 Underskrides mindste nedsænkingsdybde (mindre end 10/40 mm) suger pumpen luft. Hvis dette sker skal pumpen, hvis væskehøjden fortsat stiger, tømmes for luft igen, før den startes.

Indstilling af til- og frakoblingshøjden

Svømmekontaktens kabel er klemt på pumpehuset. Ved at ændre på klemmepositionen kan til- og frakoblingshøjderne indstilles individuelt. Den anbefalede kabellængde til svømmekontakten er ca. 120 mm.

Slukke pumpen

1. Træk netstikket ud af stikkontakten.

Vedligeholdelse og pleje

 Før vedligeholdelsesarbejder foretages på pumpen, skal det sikres, at pumpen ikke er tilsluttet nettet (fjern netstikket og sørg for at pumpen ikke på nogen måde uforvarende kan kobles til igen!)

Rengøring

- efter pumpning af klorholdigt vand eller væsker som efterlader rester, skal pumpen skylles godt igennem med klart vand.
- rengør efter behov indsugningsenhedens indsugningssi med klart vand.

Frostsikring

 Pumpen må ikke udsættes for frost. Pumpen opbevares tørt og frostsikkert.

Bortskaffelse



Pumpen må ikke bortskaffes sammen med normalt husholdningsaffald, men skal bortskaffes fagligt korrekt. Emballage og tilbehør er fremstillet af genvindingsbare materialer og skal bortskaffes i overensstemmelse med dette.

Driftsforstyrrelser, fejlsøgning og afhjælpning



Før alle fejlsøgninger påbegyndes skal netstikket altid være trukket ud.

Problem	Årsag	Afhjælpning
Motoren kører ikke.	Pumpehjulet blokeret.	Fjern tilsmudsningen i indløbet. Rengør pumpe-hjulet med en vandstråle.
	Pumpen slukker pga. overophedning (Termosikring).	Vent til sikringen automatisk slår pumpen til igen. Få pumpen tjekket. Væskens temperatur må ikke vedvarende overstige +35° C.
	Ingen strøm.	Indlever pumpen til reparation
	Svømmerkontakten skifter ikke ved stigende vandstand.	Send pumpen til AL-KO service
Dyk-trykpumpen kører, men pumper ikke væske ud.	Luftlomme i pumpehuset.	Skråtstil pumpen for at luften kan slippe ud.
	Indsugningsenheden er stoppet.	Rengør indsugningsenheden.
	Afgangsslangen er tilstoppet.	Fjern tilstopningen i afgangsslangen.
	Kontraventilen er monteret omvendt	Monter kontraventilen korrekt (spjældet åbner opad)
Dykpumpen pumper kun væsken ud meget langsomt eller svagt.	Afgangsslangen er bøjet.	Ret afgangsslangen ud.
	Slangediameteren er for lille.	Anvend slange med større diameter.
	Indsugningsenheden er tilstoppet.	Rengør indsugningsenheden.
	Løftehøjden er for stor.	Reducér løftehøjden.

Ved driftsforstyrrelser, som ikke umiddelbart kan afhjælpes, bedes de henvende Dem til købsstedet.

Inledning

Läs denna bruksanvisning noggrant innan den dränkbara tryckpumpen tas i bruk. Det är en förutsättning för säkert arbete och ett användande utan störningar.

Bevara alltid bruksanvisningen så att den är lätt att ta fram och använda och ge den vidare till den som använder pumpen efter dig.

Nedan förklaras de symboler som används i bruksanvisningen:



FÖRSIKTIGT

står vid arbets- eller driftsförfaranden, som ska följas till punkt och pricka, för att fara för personer ej skall uppstå.



VARNING

innehåller information som måste iakttas för att förhindra skador på utrustningen.



ANVISNING

står vid tekniska krav, som särskilt måste beaktas.

Säkerhetsbestämmelser



Den dränkbara tryckpumpen får endast köras i en elinstallation enligt DIN/VDE 0100, Del 737, 738 och 702. Som säkring måste en ledningssäkring om 10 A liksom en jordfelsbrytare med en nominell felström om 10/30 mA vara installerad.



Angivelserna om nätspänning och ström på typskylten måste överensstämma med din egen elinstallation.



Använd endast förlängningskabel 3 x 1,5 mm², kvalitet H07RN-F enl. DIN 57282/57245 med stänkvattenskyddad stickkontakt. Kabeltrumman måste vara helt utrullad.



Den dränkbara tryckpumpen får inte användas av:

- personer som inte läst och förstått bruksanvisningen.
- barn och ungdom under 16 år.



Den dränkbara tryckpumpen får endast användas på avsett sätt. Säkerställ innan användning, att:

- den dränkbara tryckpumpen, anslutningskabeln och stickkontakten inte är skadade.
- att ingen befinner sig i närheten av vätskan som pumpas.



Skadade dränkbara tryckpumpar får ej användas. Reparationer får endast utföras av våra kundtjänstverkstäder.



Den dränkbara tryckpumpen skall aldrig lyftas, transporteras eller fästas med nätkabeln. Dra inte i kabeln när du ska dra ut stickkontakten.



Dra alltid ur stickkontakten när du ska utföra underhåll, vård eller reparation eller vid störningar. Skydda nätkabeln mot fukt.



Varje egenmäktigt genomförd förändring eller ombyggnad av den dränkbara tryckpumpen är förbjuden.

Avsedd användning

Avsedd användning

Den dränkbara tryckpumpen är endast avsedd för användning i hus och trädgård. Den får endast användas inom de gränser som kan utläsas ur Tekniska data. Den dränkbara tryckpumpen är uteslutande lämplig för följande användning:

- för om- och urpumpning av behållare.
- urpumpning av brunnar och schakt och övriga vattenbehållare
- drift av bevattningssystem och vattenspridare
- för vattenförsörjning i hushållet.

Den dränkbara tryckpumpen är lämplig att pumpa endast följande vätskor:

- Rent vatten
- Regnvatten
- Klorhaltigt vatten (swimmingpoolvatten)
- Hushållsvatteni.

Icke avsedd användning

Den dränkbara tryckpumpen får inte användas i kontinuerlig drift. Den är inte lämplig att pumpa:

- dricksvatten
- saltvatten
- livsmedel
- aggressiva vätskor, kemikalier
- frätande, brännbara, explosiva eller förgasande vätskor
- vätskor som är varmare än 35 °C
- sandhaltigt vatten och smärglande ämnen
- smutsvatten med textil eller papperspartiklar.

Apparatbeskrivning

Dränkbar tryckpump (Bild A/C)

- 1 Pumputgång
- 2 Backventil
- 3 Anslutningskabel
- 4 Kabellänk
- 5 Bärhandtag
- 6 Kabelklämma
- 7 Flottörställare
- 8 Inloppssil
- 9 Pumphus
- 10 Kombinippel

Funktion

Den dränkbara tryckpumpen suger vätskan genom inloppssilen (8) och vidarebefordrar den till pumputgången.

Termoskydd

Den dränkbara tryckpumpen har ett termoskydd, som slår av pumpen om den överhettas. Efter en tid för avkylning (c:a 15-20 minuter) slås pumpen automatiskt på igen. Pumpen får endast användas under vattenytan.

Apparaturställning, första användning



Pumpen har en backventil (2) vid pumputgången. Detta gör att tryckledningen inte töms varje gång pumpen avstannar.

Montera tryckledningen

1. Skruva in kombinippeln (10) i pumputgången.
2. Fäst en slang vid kombinippeln.
3. Fäst anslutningskabeln (3) med kabelbindare på tryckledningen.
4. Vid nedsänkning av pumpen i brunnar och schakt fästs en kabel vid den därför avsedda kabellänken.



Kombinippeln kan skäras av för att passa den valda slanganslutningen. Bästa resultat uppnås genom att använda största möjliga slangdiameter.

5. Veckla ut anslutningskabeln helt.



Kontrollera att elkontakterna befinner sig på översvämningssäker plats.



Sänk pumpen långsamt ner i vätskan. Håll pumpen något lutad så att eventuell instängd luft kan tränga ut. Se till att pumpen står stadigt. Skall pumpen användas på slammig, sandig eller stenig botten, ställ pumpen på en platta eller låt den hänga i ett snöre. Kontrollera att avståndet till botten är tillräckligt.



Pumpen får inte suga in fasta partiklar. Sand eller andra smärglände partiklar i vätskan kan förstöra pumpen. Innan du sänker ner pumpen i brunnar och schakt: Fäst en ståltråd eller ett rep i bärhandtaget. Beakta vid pumpning i schakt kraven på utrymme, se Bild B.



Täck över schakten så att de är säkra att gå över.

Vid ny idrifttagning efter att pumpen tagits upp ur schaktet, se till att tryckledningen är fullständigt tömd. Pumpen avluftas annars inte automatiskt och följden kan bli skador på pumpen.

6. Stoppa stickkontakten i väggurtaget. Pumpen slår automatiskt på när flottören når ett bestämt vattenstånd (påslagshöjd) och slår av vid sänkt vattenstånd (avslagshöjd, se tekniska data.



Uteslut genom lämpliga åtgärder att pumpstörningar förorsakar översvämning. Installera t.ex. ett larm eller en reservpump.



Kör inte pumpen mot en stängd tryckledning.

Urpumpning vid minsta nedsækningsdjup

Vid urpumpning p  minsta neds kningsdjup p  170 mm m ste flott ren handhas **manuelt** enligt f ljande:

1. Dra ur stickkontakten ur v ggurtaget.
2. F st flott ren upp t.
3. Stoppa stickkontakten i v ggurtaget. Pumpen sl r p  och b rjar arbeta.



Bevaka alltid pumpen vid urpumpning p  minsta neds kningsdjup og undvik att torrk rning. N r pumpen n r minsta neds kningsdjup, st ng av den genom att dra ur stickkontakten.



Underskrids minsta neds kningsdjupet (mindre  n 10/40 mm) suger pumpen luft. H nder detta m ste pumpen luftas i stigande vattenst nd f re n sta anv ndning (se f rsta anv ndning).

Inst llning av p slags- og avslagsh jd

Flott rens kabel  r f st p  pumpchassit. Genom att f r ndra f stets position kan flott rens kopplingspunkter st llas in individuelt. Rekommenderad kabell ngd till flott ren  r c:a 120 mm.

St nga av pumpen

1. Dra ur stickkontakten ur v ggurtaget.

Underh ll og v rd



Dra ur kontakten f re varje underh ll og s kra mot anslutning.

Reng ringsarbeten

- Om pumpen pumpat klorhaltigt swimmingpoolvatten eller v tskor som l mnar restprodukter, m ste den spolas med rent vatten.
- Reng r efter behov inloppssilen med rent vatten.

Frostskydd



Skydda pumpen mot frost. T m pumpen og bevare den p  frostskyddad plats.

Avfallshandtering



Sl ng inte utj nta maskiner med hush llssoporna! De ska tas om hand p  ett fackm ssigt s tt.

F rpackningar og tillbeh r  r tillverkade av  tervinningsbara material og m ste omh ndertas i enlighet d rmed.

Störning



Dra ur nätkabeln innan du åtgärdar en störning.

Störning	Orsak	Åtgärd
Motorn går inte	Pumphjulet blockerat	Ta bort smuts vid insuget
	Termobrytaren har stängt av	Vänta tills termobrytaren åter slår på pumpen. Beakta vätskans max-temperatur. Låt prova pumpen
	Ingen nätspänning	Låt en fackman kontrollera strömförsörjningen
	Flottören slår inte på vid stigande vatten-stånd	Sänd pumpen till AL-KO service
Den dränkbara tryckpumpen går men pumpar inte vätska	Luft i pumpens chassi	Släpp ut luften genom att hålla pumpen lutad
	Stopp på sugsidan	Avlägsna smuts i insuget
	Tryckledningen stängd	Öppna tryckledningen
	Backventilen är felmonterad	Montera backventilen på rätt sätt (ventilen öppnar sig uppåt)
	Tryckslangen bockad	Sträck tryckslangen
Pumpad vätskemängd är för liten	Slangdiametern för liten	Använd grövre tryckslang
	Stopp på sugsidan	Avlägsna smuts från insugningsområdet
	Sughöjden för stor	Minska sughöjden

Vid störningar du inte själv kan åtgärda: Vänd dig till ansvarig kundtjänst.

Johdanto

Lue käyttöohje huolellisesti ennen oppopainepumpun käyttöönottoa. Näin varmistat laitteen varman toiminnan ja häiriöttömän käytön.

Pidä käyttöohje aina käden ulottuvilla ja anna se aina myös muille koneen käyttäjille.

Tässä käyttöohjeessa käytettävien symbolien selitykset:



VARO

ilmoittaa työ- tai käyttötavasta, jota on noudatettava henkilöitä uhkaavien vaaratilanteiden estämiseksi.



HUOMIO

sisältää tietoja, joita tulee noudattaa laitteen vahinkojen estämiseksi.



OHJE

ilmoittaa teknisistä vaatimuksista, jotka tulee erityisesti huomioida.

Turvaohjeet



Uppopainepumppua saa käyttää ainoastaan määräykset DIN/VDE 0100, osa 737, 738 ja 702 täyttävien sähkölaitteiden yhteydessä. Laitteen varmistamiseksi tulee asentaa 10 A:n suojajohdin sekä vikavirtakatkaisin, jonka nimellisvikavirta on 10/30 mA.



Tyypikilvessä ilmoitetun nimellijännitteen ja virtatyypin tulee vastata sähköverkon tietoja.



Käytä ainoastaan jatkojohtoa, jonka koko on 3 x 1,5 mm², joka vastaa standardin DIN 57282/57245 mukaisesti laatua H07RN-F, ja jossa on roiskevedeltä suojattu pistorasia. Kaapelikelojen tulee olla kokonaan aukikelattuja.



Uppopainepumppua ei saa käyttää:

- henkilöt, jotka eivät ole lukeneet ja ymmärtäneet käyttöohjetta
- alle 16-vuotiaat lapset ja nuoret.



Uppopainepumppua saa käyttää ainoastaan määräysten mukaisesti. Varmista ennen käyttöä, että :

- oppopainepumppu, liitäntäjohto ja verkkopistoke ovat moitteettomassa kunnossa.
- ettei kukaan kosketa johdettavaa nestettä.



Vaurioitunutta oppopainepumppua ei saa käyttää. Laitteen korjaukset saa tehdä ainoastaan valmistajan omissa asiakaspalveluhuolloissa.



Älä koskaan nosta, kuljeta tai kiinnitä oppopainepumppua liitäntäkaapelista. Älä irrota pistoketta pistorasiasta johdosta vetämällä.



Irrota verkkopistoke ennen huolto-, hoito- ja korjaustöitä sekä häiriöiden yhteydessä. Suojaa verkkopistoke kosteudelta.



Uppopainepumppuun ei saa tehdä itse mitään muutoksia tai korjauksia.

Käyttötarkoitus

Määräystenmukainen käyttö

Uppopainepumppu on tarkoitettu ainoastaan yksityiseen käyttöön talossa ja puutarhassa. Sitä saa käyttää ainoastaan käyttörajoitusten puitteissa teknisten määräysten mukaisesti. Uppopainepumppu soveltuu ainoastaan seuraaviin käyttötarkoituksiin:

- säiliöiden täyttämiseen ja tyhjentämiseen
- veden ottamiseen kaivoista, kuiluista ja muista vesisäiliöistä
- kastelulaitteiden ja nurmikon kastelujärjestelmien käyttämiseen
- kotitalouden vesihuoltoon.

Uppopainepumppu soveltuu ainoastaan seuraavien nesteiden johtamiseen:

- puhdas vesi
- sadevesi
- klooripitoinen vesi (uima-altaiden vesi)
- käyttövesi.

Määräystenvastainen käyttö

Uppopainepumppua ei saa käyttää yhtäjaksoisesti. Laite ei sovellu seuraavien nesteiden johtamiseen:

- juomavesi
- suolapitoinen vesi
- elintarvikkeet
- aggressiiviset aineet, kemikaalit
- syövyttävät, syttyvät, räjähtävät tai kaasuntuuvat nesteet
- nesteet, jotka joiden lämpötila on yli 35 °C
- hiekkapitoinen vesi ja hiovat aineet
- likavesi, jossa on tekstiili- tai paperijäämiä.

Laitekuvaus

Uppopainepumppu (kuva A/C)

- 1 Pumpun ulostulo
- 2 Takaiskuventtiili
- 3 Liitäntäjohto
- 4 Vaijerikiinnikkeet
- 5 Kantokahva
- 6 Johdon kiinnike
- 7 Uimurikytkin
- 8 Imusihti
- 9 Pumppukotelo
- 10 Yhdistelmänippa

Toiminta

Uppopainepumppu imee johdettavaa nestettä imusiivilän (8) kautta ja syöttää sitä pumpun ulostuloon.

Lämpösuojaus

Uppopainepumppu on varustettu lämpökylkimellä, joka kytkee pumpun pois päältä sen ylikuumentuessa. Noin 15–20 minuutin jäähdytysvaiheen jälkeen pumppu kytkeytyy jälleen automaattisesti päälle. Käytä pumppua ainoastaan silloin, kun se on upotettuna.

Laitteen asennus ja käyttöönotto

 Pumpun ulostulossa on takaiskuventtiili (2). Se estää painejohdon tyhjenemisen pumpun sammumisen yhteydessä.

1. Ruuvaa yhdistelmänippa (5) kiinni pumpun ulostuloon.
2. Kiinnitä yhdistelmänippaan letku.
3. Kiinnitä liitäntäjohto (3) painejohdon johdon kiinnikkeillä.
4. Upottaessasi pumpun kaivoon tai kuiluun kiinnitä vaijeri siihen tarkoitettuihin vaijerikiinnikkeisiin (4).

 Yhdistelmänippaa voidaan leikata halutun letkuliitännän mukaisesti. Paras syöttöteho saavutetaan käyttämällä letkua, jossa on mahdollisimman suuri halkaisija

5. Kelaä liitäntäjohto kokonaan auki.

 Varmista, että sähköliitännät on asennettu alueelle, jolla ei ole ylivirtauksen vaaraa.

 Upota pumppu hitaasti johdettavaan aineeseen. Pidä pumppua samalla vinossa siten, että mahdollinen ilma pääsee pois (ilmaus). Varmista pumpun tukeva asento. Jos pohja on mutainen, hiekkainen tai kivinen, aseta pumppu sopivan levyn päälle tai käytä pumppua siten, että se roikkuu köyden päässä. Varmista, että etäisyys pohjaan on riittävä.

 Pumppuun ei saa imeä mitään kiinteitä esineitä. Johdettavassa nesteessä oleva hiekka ja muut hiovat aineet vaurioittavat pumppua. Kiinnitä pumpun kantokahvaan köysi, kun pumppua käytetään kaivoissa ja kuiluissa. Huomioi kuiluissa käytettäessä pumpun riittävä mitoitus, katso kuva B.

 Peitä kuilut siten, ettei kukaan astu niihin vahingossa.

 Ottaessasi pumpun uudestaan käyttöön poistettuasi sen kuilusta varmista, että painejohto on täysin tyhjentynyt, sillä pumppu ei muuten tuuletu automaattisesti ja se saattaa vaurioitua.

6. Kytke liitäntäjohdon pistoke pistorasiaan. Pumppu kytkeytyy uimurikytkimen avulla automaattisesti päälle saavuttaessaan tietyn veden tason (päällekytkentäkorkeus) ja vastaavasti pois päältä veden tason laskiessa pois kytkentäkorkeuteen, (katso tekniset tiedot).

 Varmista asianmukaisin toimenpitein, ettei häiriöiden aiheuttama vesitulva voi vaurioittaa laitetta. Tämä voidaan estää esimerkiksi asentamalla hälytyslaite tai varapumppu.

 Älä käytä pumppua paineletkun ollessa suljettuna.

Veden pumppaaminen pois vähimmäisupotussyvyyteen asti

Veden pumppaamiseksi 170 mm:n vähimmäisupotussyvyyteen (katso tekniset tiedot) uimurikytkinta tulee käyttää manuaalisesti seuraavalla tavalla:

1. Irrota verkkopistoke pistorasiasta.
2. Kiinnitä uimurikytkin ylös.
3. Kytke verkkopistoke pistorasiaan. Pumppu kytkeytyy päälle ja alkaa johtaa nestettä.



Valvo pumppua jatkuvasti pumpattaessa vettä vähimmäisupotussyvyyteen ja vältä pumpun käyttämistä kuivana. Kun vähimmäisupotussyvyys on saavutettu, kytke pumppu pois päältä irrottamalla verkkopistoke.



Jos vähimmäisupotussyvyys alitetaan, pumppu imee ilmaa. Tällöin pumppu on ilmattava uudelleen veden pinnan noustessa (katso Käyttöönotto).

Päälle- ja poiskytkentäkorkeuden säätäminen

Uimurikytkimen johto on kiinnitetty pumppukoteloon. Kiinnityskohtaa muuttamalla uimurikytkimen toiminta-asentoja voidaan säätää yksilöllisesti. Uimurikytkimen johdon suositeltu pituus on n. 120 mm.

Pumpun kytkeminen pois päältä

4. Irrota verkkopistoke pistorasiasta.

Huolto ja hoito



Laitte tulee erottaa verkosta aina ennen huoltotöitä ja sen aiheeton päällekytkäytyminen tulee estää!

Puhdistustyöt

- Jos pumppulla on johdettu klooripitoista uima-altaan vettä tai muita nesteitä, joista jää jäämiä, tulee pumppu huuhdella käytön jälkeen puhtaalla vedellä.
- Puhdista imusihdi tarvittaessa puhtaalla vedellä.

Jäätymiseltä suojaaminen



Suojaa pumppu jäätymiseltä. Tyhjennä pumppu sitä varten ja varastoi jäätymiseltä suojattuna.

Hävittäminen



Laitetta ei saa hävittää talousjätteen mukana, vaan se on hävitettävä asianmukaisella tavalla.

Pakkaus ja lisätarvikkeet on valmistettu kierrätyskelpoisista materiaaleista, ja ne on hävitettävä asianmukaisella tavalla.

Häiriö



Irrota verkkopistoke aina ennen häiriönpoistoon liittyviä töitä.

Häiriö	Syy	Korjaus
Moottori ei toimi.	Siipipyörä on jumittunut	Poista lika imualueelta
	Lämpökytkin on kytkenyt laitteen pois päältä	Odota, kunnes lämpökytkin kytkee pumpun uudelleen päälle. Ota huomioon johdettavan aineen maksimilämpötila. Anna tarkistaa pumppu
	Ei verkkojännitettä	Anna sähköalan ammattilaisten tarkistaa virransyöttö
	Uimurikytkin ei kytke laitetta päälle veden tason noustessa	Lähetä pumppu AL-KO:n palveluun
Uppopainepumppu toimii, mutta ei johda nestettä	Ilmaa pumppukotelossa	Päästä ilma pois pitämällä pumppua vinossa asennossa
	Imupuolen tukos	Poista lika imualueelta
	Paineletku suljettu.	Avaa paineletku
	Takaiskuventtiili asennettu väärin.	Asenna takaiskuventtiili oikein (venttiili avautuu ylöspäin).
	Paineletku taittunut	Suorista paineletku
Syöttömäärä liian pieni	Letkun halkaisija liian pieni	Käytä suurempaa paineletkua
	Imupuolen tukos	Poista lika imualueelta
	Nostokorkeus liian suuri	Pienennä nostokorkeutta

Ellet onnistu poistamaan häiriötä, ota yhteyttä asiakaspalveluumme.

Úvod

Než uvedete ponorné čerpadlo do provozu, přečtete si pozorně tento návod na použití, aby jste zabránili nehodám a zajistili perfektní provoz čerpadla.

Návod na použití musí být vždy po ruce a v případě prodeje nebo přenechání novému majiteli musí být předán spolu s čerpadlem.

V návodu najdete následující symboly:



NEBEZBEČÍ

Toto označení se vztahuje k postupu práce a provozu, které musí být pozorně respektovány, aby se uživatel nebo jiné osoby nedostali do nebezpečných situací.



POZOR

Toto označení se vztahuje k zásadám, jež se musí dodržovat, aby se přístroj nepoškodil.



POZNÁMKA

Tento informační symbol se vztahuje k technickým údajům, jež musí být respektovány.



Ponorné čerpadlo musí být používáno pouze k provozu, ke kterému je určeno. Před zapojením čerpadla se ujistěte, že:

- ponorné čerpadlo, napájecí kabel a zástrčka nebyly poškozeny.
- žádná osoba nepřijde do styku s přepravovanou kapalinou.



Nezapojte ponorná čerpadla pokud jsou poškozena. Opravy musí být provedeny pouze v servisním středisku AL-KO.



Ponorné čerpadlo můžete zvednout a přenášet pouze za rukojeť. Nepoužívejte napájecí kabel k vytažení zástrčky z elektrické zásuvky.



Odpojte čerpadlo před jakýmkoliv údržbářským zákrokem, čištěním a opravou nebo v případě závady a vyjměte zástrčku napájecího kabelu z elektrické zásuvky. Chraňte zástrčku před vlhkem.



Je zakázáno provádět jakoukoliv samovolnou změnu nebo úpravu ponorného čerpadla.

Používání

Bezpečnostní Předpisy



Ponorné čerpadlo můžete zapojit pouze na elektrický rozvod odpovídající normám DIN/VDE 0100, oddělení 737, 738 a 702. Pro zajištění bezpečnosti se ujistěte, že byla provedena instalace záchranného chrániče (FI) do zásuvky s jmenovitým vybavovacím rozdílovým proudem do 30 mA (dle ČSN 33200-4-47).



Označení na štítku s technickými údaji, určujícími napětí v síti a typ proudu musí odpovídat charakteristikám vašeho elektrického rozvodu.



Pokud je zapotřebí prodlužovací šňůra, použijte jedině prodlužovací kabel 3x1,5 mm² typu H07RN-F odpovídající normám DIN 57282/57245 se zásuvkou chráněnou před postříkáním vodou. Svazky kabelů musí být úplně rozvinuty.



Ponorné čerpadlo nesmí být uvedeno do provozu:

- osobami, jež nečetly a nepochopily tento návod k používání
- osobami mladšími 16 let.

Předpokládané používání

Ponorné čerpadlo je určeno k domácímu používání v bytě a na zahradě. Musí být používáno pouze k účelům odpovídajícím jeho technickým vlastnostem. Ponorné čerpadlo je vhodné pouze k následujícímu používání:

- vyprázdnění nádrží nebo k přečerpávání
- k drenáži studní a jímek a ostatních nádrží na vodu
- k provozu zavlažovacích systémů a postřikovačů trávníků
- k zásobování domácností vodu.

Ponorné čerpadlo je vhodné pouze k pumpování těchto kapalin:

- dešťová voda
- čirá voda
- chlorovaná voda (voda z bazénů)
- voda k domácímu upotřebení.

Zakázané používání

Ponorné čerpadlo nesmí být používáno na nepřetržitý provoz. Čerpadlo není vhodné na pumpování:

- pitné vody
- slané vody
- tekutých potravin
- korozivních a chemických látek
- kyselých, vznětlivých, výbušných nebo těkavých kapalin;
- kapalin teplejších než 35° C
- vody s pískem nebo brusných kapalin.
- kal obsahující textilní nebo papírový zbytkový materiál

Popis Čerpadla

Ponorné čerpadlo (obr. A/C)

- 1 Výstup čerpadla
- 2 Zpětná klapka
- 3 Připojovací kabel
- 4 Osa lana
- 5 Rukojeť
- 6 Svorkování kabelu
- 7 Plovákový spínač
- 8 Nasávací sito
- 9 Těleso ponorného čerpadla
- 10 Vícerozměrová vsuvka

Funkce

Ponorné čerpadlo nasává vodu nasávacím sítlem (8) a odvádí ji prostřednictvím přívodového otvoru.

Tepelná ochrana

Ponorné čerpadlo je vybaveno tepelným spínačem, který ho vypne v případě přehřátí. Po ochlazení, které trvá přibližně 15-20 minut, se čerpadlo automaticky zapne.

Instalace a Uvedení do provozu

 Ponorné čerpadlo má na svém výstupu zpětnou klapku (2). Tato zabraňuje vyprázdnění tlakového vedení při každém vypnutí čerpadla.

1. Našroubovat kombinovanou vsuvku (10) na přívodový otvor.
2. Napojit potrubí na vícerozměrovou vsuvku.
3. Připevněte hadici na kombinovanou vsuvku.
4. Připevněte připojovací kabel (3) kabelovým přípevňovačem na tlakové potrubí.

5. K ponoření ponorného čerpadla do studny a šachty uvažte lano na k tomu určenou osu lana (4).



Vícerozměrová vsuvka může být uříznuta, aby se přizpůsobila na napojení zvoleného potrubí. Optimální dopravované množství se dosáhne použitím potrubí co největšího průměru.

6. Rozvinout napájecí kabel.



Ujistěte se, že elektrické zástrčky jsou na místě chráněném před zaplavením.



Ponořte pomalu čerpadlo do vody. Podržte čerpadlo v lehce nakloněné poloze, aby se eventuelně uvolnil vzduch, který zůstal uvnitř (odvzdušnit). Dejte pozor na bezpečnostní úroveň čerpadla. V případě bahnitého, písčitého nebo kamenitého podzemí je vhodné postavit čerpadlo na určený povrch nebo ho uveďte do provozu zavěšené na laně. Ujistěte se, aby byla dodržena dostatečná vzdálenost od země.



Čerpadlo nesmí nasávat žádné pevné částice. Písek a jiné brusné materiály, nacházející se ve vodě, poškozují čerpadlo. Je vhodné připevnit lano na rukojeť čerpadel ponořených ve studních a jámkách. V případě jímek a malých studen je nutné dávat pozor na jejich vhodné rozměry, viz. obr B.



Jímky a malé studně otevírejte opatrně.



Při novém uvedení do provozu po vyjmutí z šachty zkontrolujte, je-li potrubí úplně vyprázdněno, protože pokud se ponorné čerpadlo automaticky neodvzdušní, může se poškodit.

7. Zasuňte zástrčku do zásuvky. Když se dosáhne určité hladiny vody (spouštěcí úroveň) plovákový spínač **automaticky** zapne čerpadlo a vypne ho v případě snížení hladiny vody pod vypínací úroveň. Konzultujte popis technických vlastností.



Zachovávejte vhodná opatření, aby jste v případě poruchy čerpadla zabránili škodám způsobením záplavou prostoru. Můžete se pojistit instalací poplašného zařízení nebo nouzového čerpadla.



Nenechte fungovat čerpadlo s uzavřeným nebo zablokovaným vytlačným potrubím.

Vypumpování vody na minimální ponornou hloubku

Aby se podařilo vypumpovat, na minimální ponornou hloubku 170 mm, plovákový spínač musí být uveden do funkce manuálně podle následujících pokynů:

1. Vytáhněte zástrčku ze zásuvky.
2. Vyzvedněte plovákový spínač a upevněte ho do svislé polohy.
3. Zasuňte zástrčku do elektrické zásuvky. Čerpadlo se zapne a odpumpuje všechnu zbylou vodu nad úrovní zbytkové vody.



Kontrolujte neustále čerpadlo při pumpování zbylé vody, na minimální ponornou hloubku 170 mm, aby jste zabránili fungování nasucho. Až bude voda odčerpána na minimální ponornou hloubku, zastavte čerpadlo odpojením zástrčky od zásuvky.



Jestliže hladina zbytkové vody je nižší než minimální ponorná hloubka, čerpadlo nasává vzduch. V tomto případě ho musíte před použitím odvzdušnit (viz Uvedení do provozu).

Určení hladiny zapínání a vypínání

Kabel plovákového spínače je upevněn na tělese čerpadla. Hladina zapnutí a vypnutí čerpadla se mohou regulovat změnou polohy upevnění kabelu plovákového spínače. Doporučená délka kabelu plovákového spínače je přibližně 120 mm.

Vypnutí čerpadla

1. Stačí vytáhnout zástrčku ze zásuvky.

Údržba a Čištění



Před jakýmkoliv údržbářským zákrokem nebo čištěním, musí být čerpadlo odpojeno od napájecí sítě. Vysunout zástrčku napájecího kabelu z elektrické zásuvky.

Čištění čerpadla

- Propláchněte čerpadlo čistou vodou, pokud jste nasávali chlorovanou nebo znečištěnou vodu.
- pokud je to nutné, propláchněte nasávací síto čistou vodou.

Odstranění zacpání čerpadla



Chraňte čerpadlo proti mrazu. Vyprázdňte čerpadlo a uložte ho do prostoru chráněného před mrazem.

Likvidace odpadu



Přístroj nesmí být přidán k domácímu odpadu, ale musí být odborně zlikvidován.

Balení, přístroj a příslušenství jsou z recyklovatelných materiálů a musí se likvidovat předepsaným způsobem.

Poruchy



Před jakýmkoliv zákrokem k odstranění eventuálních závad, vytáhněte zástrčku z elektrické zásuvky.

Závada	Příčina	Odstranění závady
Motor nefunguje	Oběžné kolo je zablokováno	Odstranit zábranu v nasávání.
	Termický spínač se vypnul	Počkejte, až termický spínač opět zapne čerpadlo. Dát pozor na maximální teplotu kapaliny. Nechat zkontrolovat čerpadlo
	Výpadek elektrické energie	Nechte zkontrolovat specializovaným elektrikářem napájení elektrického proudu
	Plovákový spínač nezakročí, když se hladina vody zvyšuje.	Zašlete čerpadlo do Specializovaného servisu AL-KO
Ponorné čerpadlo funguje, ale nevydává kapalinu	Vzduch v tělese čerpadla	Podržte čerpadlo v nakloněné poloze, aby se odvzdušnilo
	Zábrana v nasávání	Odstraňte špínu z nasávání
	Výtlačné potrubí uzavřeno	Otevřít výtlačné potrubí
	Zpětná klapka je obráceně namontována	Správně namontovat zpětnou klapku (klapka se otevírá nahoru)
	Výtlačné potrubí ohnuto	Natáhnout výtlačné potrubí
Příliš nízké dopravované množství	Příliš malý průměr potrubí	Použít větší výtlačné potrubí
	Zábrana v nasávání	Odstranit znečištění v nasávání
	Výtlačná výška příliš vysoká	Snížit výtlačnou výšku

V případě neopravitelných závad Vás žádáme, abyste se obrátili na nejbližší Servisní službu klientů AL-KO.

Úvod

Než uvediete ponorné tlakové čerpadlo do prevádzky, prečítajte si pozorne tento návod na použitie, aby ste zabránili nehodám a zaistili bezchybnú prevádzku čerpadla.

Návod na použitie musí byť vždy po ruke a v prípade predaja alebo prenechania novému majiteľovi musí byť odovzdaný spolu s čerpadlom.

V návode nájdete nasledujúce symboly:



NEBEZPEČENSTVO

Toto označenie sa vzťahuje k postupu práce a prevádzky, ktoré musí byť pozorne rešpektované, aby sa používateľ alebo iné osoby nedostali do nebezpečných situácií.



POZOR

Toto označenie sa vzťahuje k zásadám, ktoré sa musia dodržiavať, aby sa prístroj nepoškodil.



POZNÁMKA

Tento informačný symbol sa vzťahuje k technickým vlastnostiam, ktoré musia byť rešpektované.



Ponorné tlakové čerpadlo musí byť používané iba na prevádzku, na ktorú je určené. Pred zapojením čerpadla sa uistite, že:

- ponorné tlakové čerpadlo, napájací kábel a zástrčka neboli poškodené.
- žiadna osoba neprišla a nepríde do styku s vodou.



Nezapájajte ponorné tlakové čerpadlá, pokiaľ sú poškodené. Opravy musia byť vykonané iba v servisnom stredisku AL-KO.



Ponorné tlakové čerpadlo môžete zdvihnúť a prenášať iba za rukoväť. Nepoužívajte napájací kábel na vytiahnutie zástrčky z elektrickej zásuvky.



Odpojte čerpadlo zo siete pred akýmkoľvek údržbárskym zákrokom, čistením a opravou alebo v prípade poruchy a vytriahnite zástrčku napájacieho kábla z elektrickej zásuvky. Chráňte zástrčku pred vlhkom.



Je zakázané vykonávať akúkoľvek samovoľnú zmenu alebo úpravu ponorného tlakového čerpadla.

Bezpečnostné Predpisy



Ponorné tlakové čerpadlo môžete zapojiť iba na elektrický rozvod zodpovedajúci normám DIN/VDE 0100, oddelenie 737, 738 a 702. Pre zaistenie bezpečnosti sa uistite, že bola vykonaná inštalácia záchranného spínača 10A, rovnako ako núdzového vypínača poruchových prúdov s menovitým poruchovým prúdom 10/30 mA.



Označenie na štítku s technickými údajmi, určujúcimi napätie v sieti a typ prúdu musí zodpovedať charakteristikám vášho elektrického rozvodu.



Pokiaľ je potreba použitia predlžovacej šnúry, použite jedine predlžovací kábel 3x1,5 mm² typu H07RN-F zodpovedajúci normám DIN 57282/57245 so zásuvkou chránenou pred prúdom vody. Zväzky káblov musia byť úplne rozvinuté.



Ponorné tlakové čerpadlo nesmie byť uvedené do prevádzky:

- osobami, ktoré si nečítali a nepochopili tento návod na použitie,
- osobami mladšími ako 16 rokov.

Používanie

Predpokladané používanie

Ponorné tlakové čerpadlo je určené na domáce používanie v byte a na záhrade. Musí byť používané iba na účely zodpovedajúce jeho technickým vlastnostiam. Ponorné tlakové čerpadlo je určené iba pre nasledujúce použitie:

- vyprázdnenie nádrží alebo na prečerpávanie;
 - na odber vody zo studní, šacht a ostatných nádrží na vodu;
 - na prevádzku zavlažovacích systémov a zavlažovačov trávnikov
 - na zásobovanie domácností vodou.
- Ponorné tlakové čerpadlo je vhodné iba na pumpovanie týchto kvapalín:
- číra voda;
 - dažďová voda;
 - chlórovaná voda (voda z bazénov)
 - voda na domáce použitie.

Zakázané použitie

Ponorné tlakové čerpadlo nesmie byť používané na nepretržitú prevádzku. Čerpadlo nie je vhodné na pumpovanie:

- pitnej vody;
- slanej vody;
- tekutých potravín;
- korozívnych a chemických látok;
- kyslých, zápalných, výbušných alebo prchavých kvapalín;
- kvapalín s teplotou viac ako 35°C;
- vody s pieskom alebo brúsnych kvapalín;
- kalov obsahujúcich textilný, alebo papierový zvyškový materiál.

Popis Čerpadla

Ponorné tlakové čerpadlo (obr. A/C)

- 1 Vývod čerpadla
- 2 Spätná klapka
- 3 Napájací kábel
- 4 Spojka lana
- 5 Držadlo
- 6 Svorkovanie kábla
- 7 Plavákový spínač
- 8 Sito čističa nasávaného vzduchu
- 9 Teleso čerpadla
- 10 Kombinovaná vsuvka

Funkcie

Ponorné tlakové čerpadlo nasáva vodu cez sito čističa nasávanej vody (8) a odvádza ju prostredníctvom odvodového otvoru.

Tepelná ochrana

Ponorné tlakové čerpadlo je vybavené tepelným spínačom, ktorý ho vypne v prípade prehriatia. Po ochladnutí, ktoré trvá približne 15 - 20 minút, sa čerpadlo automaticky zapne.

Inštalácia a uvedenie do prevádzky

 Čerpadlo je na vývode vybavené spätnou klapkou (2). Tá zabraňuje vyprázdneniu výtlačného potrubia pri každom odstavení čerpadla.

1. Naskrutkovať kombinovanú vsuvku (10) na prívodový otvor.
2. Napojiť potrubie na viacrozmerový fitting.

3. Napájací kábel (3) pripevniť pomocou spojovacích prostriedkov kábla k výtlačnému potrubiu.
4. Pri ponáraní čerpadla do studní a šacht pripevniť lano na predurčenú spojku lana (4).



Viacrozmerový fitting môže byť odrezaný, aby sa prispôbil na napojenie zvoleného potrubia. Optimálne dopravované množstvo sa dosiahne použitím potrubia čo najväčšieho priemeru.

5. Rozvinúť napájací kábel.



Uistite sa, že elektrické zástrčky sú na mieste chránenom pred zaplavením.



Ponorte pomaly čerpadlo do vody. Podržte čerpadlo v ľahko naklonenej polohe, aby sa eventuálne uvoľnil vzduch, ktorý zostal vo vnútri (odvzdušniť). Dajte pozor na bezpečnostnú úroveň čerpadla. V prípade bahňitého, piesočnatého alebo kamenitého podložia je vhodné postaviť čerpadlo na určený povrch alebo ho uveďte do prevádzky zavesené na lane. Uistite sa, aby bola dodržaná dostatočná vzdialenosť od dna.



Čerpadlo nesmie nasávať žiadne pevné častice. Piesok a iné brúsne materiály, nachádzajúce sa vo vode, poškodzujú čerpadlo. Je vhodné pripevniť lano na rukoväť čerpadiel ponorených v studniach a nádržkách. V prípade nádržiek a malých studní je potrebné dávať pozor na ich vhodné rozmery, viď. obr. B.



Nádrže a malé studne otvárajte opatrne.



Pri opätovnom uvedení do prevádzky po vybratí zo šachty dbať na úplné vyprázdnenie výtlačného potrubia, inak sa čerpadlo samočinne neodvzdušní a môže dôjsť k poškodeniu čerpadla.

6. Zasuňte zástrčku do zásuvky. Keď sa dosiahne určitej hladiny vody (spúšťacia úroveň) plavákový spínač **automaticky** zapne čerpadlo a vypne ho v prípade zníženia hladiny vody pod vypinaciu úroveň. Konzultujte s popisom technických vlastností.



Zachovávajte vhodné opatrenia, aby ste v prípade poruchy čerpadla zabránili škodám spôsobeným záplavou priestoru. Môžete sa poistiť inštaláciou poplašného zariadenia alebo núdzového čerpadla.



Nenechajte bežať čerpadlo s uzavretým, alebo zablokovaným výtláčnym potrubím.

Odčerpanie na hĺbku minimálneho ponoru

Aby sa podarilo odčerpanie na hĺbku minimálneho ponoru, musí byť plavákový spínač uvedený do funkcie **manuálne** podľa nasledujúcich pokynov:

1. Vytiahnite zástrčku zo zásuvky.
2. Zdvihnite plavákový spínač a upevnite ho do zvislej polohy.
3. Zasuňte zástrčku do elektrickej zásuvky. Čerpadlo sa zapne a odčerpá všetku zvyšnú vodu nad úroveň zvyškovej vody.



Kontrolujte neustále čerpadlo pri odčerpávaní na minimálnu hĺbku ponoru, aby ste zabránili prevádzke nasucho. Až bude dosiahnutá minimálna hĺbka ponoru, zastavte čerpadlo odpojením zástrčky od zásuvky.



V prípade že sa nedosiahne minimálna hĺbka ponoru, čerpadlo nasáva vzduch. V tomto prípade ho musíte pred použitím odvzdušniť (viď Uvedenie do prevádzky).

Určenie hladiny zapínania a vypínania

Kábel plavákového spínača je upevnený na telese čerpadla. Hladiny zapnutia a vypnutia čerpadla sa môžu regulovať zmenou polohy upevnenia kábla plavákového spínača. Doporučená dĺžka kábla plavákového spínača je približne 120 mm.

Vypnutie čerpadla

1. Stačí vytiahnuť zástrčku zo zásuvky.

Údržba a čistenie



Pred akýmkoľvek údržbárskym zákrokom alebo čistením, musí byť čerpadlo odpojené od napájacej siete. Vytiahnuť zástrčku napájacieho kábla z elektrickej zásuvky.

Čistenie čerpadla

- Prepláchnite čerpadlo čistou vodou, pokiaľ ste nasávali chlórovanú alebo znečistenú vodu.
- Pokiaľ je to potrebné, prepláchnite sito čističa nasávanej vody čistou vodou.

Odstránenie upchania čerpadla



Chráňte čerpadlo proti mrazu. Vyprázdňte čerpadlo a uložte ho do priestoru chráneného pred mrazom.

Likvidácia odpadu



Prístroj nesmie byť vyhodený do domového odpadu, ale musí byť odborne zlikvidovaný. Obal a príslušenstvo sú z nerecyklovateľných materiálov, preto ich treba likvidovať zodpovedajúcim spôsobom.

Poruchy

 Pred akýmkoľvek zákrokom na odstránenie eventuálnych porúch, vyťahnite zástrčku z elektrickej zásuvky.

Porucha	Príčina	Odstránenie poruchy
Motor nefunguje	Obežné koleso je zablokované	Odstrániť zábranu v nasávaní
	Tepelný spínač sa vypol	Počkajte, až tepelný spínač opäť zapne čerpadlo. Dajte pozor na maximálnu teplotu kvapaliny. Nechajte skontrolovať čerpadlo
	Výpadok elektrickej energie	Napájanie elektrického prúdu nechajte skontrolovať špecializovaným elektrikárom
	Plavákový spínač nezakročí, keď sa hladina vody zvyšuje	Zašlite čerpadlo do špecializovaného servisu AL-KO
Ponorné tlakové čerpadlo funguje, ale nevydáva kvapalinu	Vzduch v telese čerpadla	Podržte čerpadlo v naklonenej polohe, aby sa odvzdušnilo
	Zábrana v nasávaní.	Odstráňte zábranu (nečistotu) z nasávania
	Výtlačné potrubie je uzavreté	Otvorte výtlačné potrubie
	Opačne namontovaná spätná klapka	Správne namontujte spätnú klapku (klapka sa otvára smerom nahor)
	Výtlačné potrubie ohnuté	Natiahnuť výtlačné potrubie
Príliš nízke dopravované množstvo	Príliš malý priemer potrubia	Použiť väčšie výtlačné potrubie
	Zábrana v nasávaní	Odstráňte zábranu (nečistotu) z nasávania
	Výtlačná výška príliš vysoká	Znížiť výtlačnú výšku

V prípade neopraviteľných porúch Vás žiadame, aby ste sa obrátili na najbližšiu Servisnú službu klientov AL-KO.

Bevezetés

A merülő nyomószivattyú működésbe hozatala előtt figyelmesen olvassa el ezen használati utasítást, balesetek megelőzése és a tökéletes működés biztosítása érdekében.

A használati utasítást tartsa kezeügyében és a szivattyú eladása vagy átruházása esetén a következő fogyasztónak azt át kell adnia.

A használati utasításban a következő jelképeket használjuk:



VESZÉLY

Ez a jelkép a gyártási és üzemelési eljárásokra vonatkozik, melyeket figyelmesen be kell tartani, hogy a fogyasztó illetve más személyek ne kerüljenek veszélybe.



FIGYELEM

Ez a jelkép azokra az információkra vonatkozik, melyeket be kell tartani, hogy elkerülje a berendezés megkárosodását.



MEGJEGYZÉS

Ez a tájékoztató jelkép a betartandó műszaki követelményekre vonatkozik.

Biztonsági Intézkedések



A merülő nyomószivattyút kizárólag olyan elektromos berendezésről szabad működtetni, amely megfelel a DIN/VDE 0100 szabvány 737, 738 és 702 szakaszai előírásainak. Biztonsági okokból kifolyólag bizonyosodjon meg, hogy be legyen szerelve egy 10 A-es életmentő kapcsoló, valamint egy védőkapcsoló zárlati áramhoz, 10/30 mA-es névleges zárlati árammal.



A műszaki fémtáblán feltüntetett hálózati feszültségre és áramtípusra vonatkozó adatoknak meg kell egyezniük az Ön elektromos berendezésének adataival.



Ha hosszabbítókra szükség van, kizárólag a DIN 57282/57245-nek megfelelő, H07RN-F típusú, 3x1,5 mm²-es hosszabbítóvezeték alkalmazzon, egy, a víz kifröccsenése ellen védett konnektorral.



A merülő nyomószivattyút nem kezelhetik:

- olyan személyek, akik nem olvasták és nem értették meg ezen használati utasítást,
- 16 éven aluli személyek.



A merülő nyomószivattyút kizárólag rendeltetésének megfelelően szabad felhasználni. A szivattyú üzembehelyezése előtt bizonyosodjon meg, hogy:

- a merülő nyomószivattyú, a tápvezeték és a dugaszoló ne legyen megkárosodva
- hogy senki ne legyen a vízzel érintkezésben.



Ne indítsa be a merülő nyomószivattyút, ha meg van hibásodva. A javításokat kizárólag az AL-KO szervizzel végeztesse el.



A merülő nyomószivattyú felemelésére és szállítására kizárólag a fogantyút használja. Ne használja a tápvezetékét a dugaszolóknak a konnektorból való kihúzására.



Kapcsolja le a hálózatról a szivattyú karbantartási, tisztítási és javítási munkálatok elvégzése előtt, vagy bármilyen rendellenesség esetén, és húzza ki a tápvezeték dugaszolóját a konnektorból. Védje a dugaszolót a nedvességtől.



Tilos a merülő nyomószivattyún bármilyen önkényes változtatást illetve módosítást elvégezni.

Alkalmazás

Alkalmazási területek

A merülő nyomószivattyú lakásban és kertben való magán felhasználásra van rendeltetve. A szivattyút kizárólag a műszaki adatoknak megfelelően az alkalmazási határok keretei közt használja. A merülő nyomószivattyú kizárólag a következő felhasználásokra alkalmas:

- tartályok kiürítésére illetve áttöltésre;
- kutak és aknák valamint egyéb víztárolók kiürítésére;
- Öntözőberendezések és gype-szójtatóberendezések működtetéséhez
- házi vízellátáshoz.

A merülő nyomószivattyú kizárólag a következő folyadékok szivattyúzására alkalmas:

- tiszta víz;
- esővíz;
- klórtartalmú víz (medencék vize);
- háztartási használatra szánt víz.

Tiltott alkalmazás

A merülő nyomószivattyút nem szabad folyamatos üzemben használni. A szivattyú nem alkalmas a következő folyadékok szivattyúzására:

- vóvíz;
- sós víz;
- folyékony élelmiszerek;
- maró hatású szerek és vegyszerek;
- savas, gyúlékony, robbanó illetve illanó folyadékok;
- 35°C-nál melegebb folyadékok;
- homokos víz, illetve csiszoló folyadékok.
- textilanyagot illetve papírdarabokat tartalmazó szennyvíz.

A Szivattyú Leírása

Merülő nyomószivattyú (A/C Ábra)

- 1 Szivattyú kilépőcsonk
- 2 Visszacsapó szelep
- 3 Csatlakozókábel
- 4 Kötélrögzítő fül
- 5 Hord-fogantyú
- 6 Kábel megfogás
- 7 Úszókapcsoló
- 8 Szívó szűrő
- 9 Szivattyúház
- 10 Kombi tömlőcsonk

Működés

A merülő nyomószivattyú vizet szív fel a szívószűrőn (8) keresztül, és azt a nyomócsonkon keresztül szogáltatja.

Hővédelem

A merülő nyomószivattyú el van látva egy hőérzékelő kapcsolóval, mely túlmelegedés esetén leállítja a szivattyút. Egy kb. 15-20 perces hűlési idő után a szivattyú automatikusan újraindul.

A Szivattyú Beszerelése és Működésbe Hozatala



A szivattyú kilépőcsonkján visszacsapó szelep (2) van. Ez megakadályozza a szivattyú megállásai között a nyomóvezeték leürülését.

1. Csavarja a kombi-tömlőcsonkot (10) a nyomócsonkra.
2. Erősítsen egy csövet a többszörös gumitartó csőkötésre.
3. Kábelkötegelőkkel erősítse a csatlakozókábelt (3) a nyomótömlőhöz.
4. A szivattyú kútba, vagy aknába lemerítéséhez erősítsen kötelet az erre szolgáló kötélrögzítő fülhöz (4).



A többszörös gumitartó csőkötetést el lehet vágni, hogy a választott cső csatlakozójának megfelelően. A legjobb hozam egy, a lehető legnagyobb átmérőjű cső használatával érhető el.

5. Göngyölje ki a tápvezeteket.



Bizonyosodjon meg, hogy az elektromos dugaszolók árvízmentes helyen legyenek elhelyezve.



Lassan merítse bele a szivattyút a vízbe. Tartsa a szivattyút enyhén ferde helyzetben, hogy az esetlegesen belül maradt levegőt kieressze (levegőmentesítés). Ügyeljen a szivattyú biztonsági szintjére. Sáros, homokos vagy kavicsos altalaj esetén célszerű a szivattyút egy külön erre a célra szánt felületre helyezni, vagy beindítani a szivattyút egy kötéltre felfüggesztve. Intézzék úgy, hogy elegendő távolságra legyen a földtől.



A szivattyú nem szívhat semmilyen szilárd testet. A vízben lévő homok és más csiszolóanyagok tönkreteszik a szivattyút. Kutakba és aknába merített szivattyúk esetén célszerű a fogantyúhoz erősíteni egy kötelet. Aknák esetén szükséges ellenőrizni, hogy a méretek megfelelőek legyenek, lásd B Ábra.



Óvatosan nyissa ki az aknákat.

 Miután az aknából kiemelés után újból üzembe helyezi, üritse le teljesen a nyomóvezetékét, mivel egyébként a szivattyú nem légteleníti magát és ezáltal károsodhat.

6. Dugja be a dugaszolót a konnektorba. Amikor a víz egy meghatározott szintet elér (indítási magasság), az úszókapcsoló **automatikusan** beindítja a szivattyút, és azt leállítja, amikor a vízszint a leállítási magasság alá süllyed. Nézze meg a Műszaki Adatokat.

 Az előírások figyelembevételével intézze úgy, hogy a szivattyú meghibásodása ne okozzon egyéb károkat a helységek elárasztása következtében. Ezt egy riasztószerszert, illetve egy ideiglenes szivattyú beszerelésével lehet biztosítani.

 Ne üzemeltesse a szivattyút lezárt illetve eldugult nyomóvezetékkel.

A legalacsonyabb merülési mélységben lévő víz szivattyúzása

Hogy a legalacsonyabb, 170 mm alatt maradó összes vizet kiszivattyúzza, az úszókapcsolót **manuálisan** kell működésbe hozni, az alábbiak szerint:

1. Húzza ki a dugaszolót a konnektorból.
2. Emelje fel az úszókapcsolót és függőleges helyzetben rögzítse.
3. Dugja vissza a dugaszolót a konnektorba. A szivattyú be fog indulni és kiszivattyúzza a maradék víz szintje felett fennmaradó összes vizet.

 A legalacsonyabb merülési mélységben lévő víz szivattyúzása alatt folytonosan ellenőrizze a szivattyút, hogy elkerülje a szivattyú szárazon való működését. Állítsa le a szivattyút a dugaszolónak a konnektorból való kihúzásával, miután a víz teljesen el lett távolítva.

 Ha a legalacsonyabb merülési mélységben lévő víz magassága kevesebb, mint 170 mm, a szivattyú levegőt szív be. Ebben az esetben, a következő beindítás előtt a szivattyúhenger belsejében maradt levegőt el kell távolítani (lásd Működésbe hozatal).

Az indítási és leállítási magasság meghatározása

Az úszókapcsoló vezetéke a szivattyúhengerhez van rögzítve. Az indítási és leállítási szinteket úgy lehet szabályozni, hogy megváltoztatja az úszókapcsoló vezetékének rögzítési helyét a szivattyún. Az úszókapcsoló vezetékének ajánlott hosszúsága kb. 120 mm.

A Szivattyú Leállítása

1. Elegendő kihúzni a dugaszolót a konnektorból.

Karbantartás és Tisztítás

 Bármilyen karbantartási és tisztítási művelet elvégzése előtt a szivattyút le kell kapcsolni a táphálózatról. Húzza ki a tápvezeték dugaszolóját a konnektorból.

A szivattyú tisztítása

- Öblítse át a szivattyút tiszta vízzel, miután klórtartalmú, vagy üledéket hagyó vizet szivattyúzott.
- Ha szükséges, tiszta vízzel tisztítsa meg a szivósűrőt.

Fagyellenes védelem

 Óvja a szivattyút a fagtól. Üritse ki a szivattyút és fagymentes helyen tárolja.

Ártalmatlanítás



A készüléket nem szabad a háztartási szemétbe dobni, hanem szakszerűen ártalmatlanítani kell. A csomagolása és tartozékai újrahasznosítható anyagokból készülnek és ezeket ennek megfelelően kell ártalmatlanítani.

Rendellenességek



Estleges rendellenességek megszüntetésére irányuló bármilyen beavatkozás elvégzése előtt húzza ki a szivattyú dugaszolóját a konnektorból.

Probléma	Ok	Megoldás
A motor nem forog	A járókerék elakadt	Távolítsa el a dugulást a szívóoldalon.
	A hőérzékeny kapcsoló kikapcsolt	Várja meg, hogy a hőérzékeny kapcsoló újraindítsa a szivattyút. Ügyeljen a folyadék maximális hőmérsékletére. Ellenőriztesse a szivattyút.
	Nincs hálózati feszültség	Ellenőriztesse az árambetáplálást egy villanszerelővel.
	Az úszókapcsoló nem kapcsol be, amikor a vízszint emelkedik	Küldje el a szivattyút az AL-KO szervízbe.
A merülő nyomószivattyú forog, de nem szolgáltat folyadékot	Levegő van a szivattyúhengerben	Távolítsa el a levegőt a szivattyút ferde helyzetben tartva
	A szívóvezeték eldugult	Távolítsa el a szennyeződést a szívóvezetékről
	A nyomóvezeték le van zárva	Nyissa ki a nyomóvezetékét
	A visszacsapószelep fordítva van beépítve	A visszacsapószelepet helyesen beépíteni (a szelep felfelé nyit)
	A nyomóvezeték elhajlott	Egyenesítse ki a nyomóvezetékét
Túl kicsi a hozam	A cső átmérője túl kicsi	Használjon nagyobb nyomóvezetékét
	A szívóvezeték eldugult	Távolítsa el a szennyeződést a szívóvezetékről
	Túl nagy szintkülönbség	Csökkentse a szintkülönbséget

Nem kiküszöbölhető rendellenességek esetén legyen szíves a legközelebbi AL-KO szervízhez fordulni.

Wstęp

W celu uniknięcia wypadków przy pracy oraz zapewnienia optymalnego działania urządzenia, przed przystąpieniem do uruchomienia pompy głębinowej należy uważnie przeczytać niniejszą instrukcję użytkownika.

Instrukcja użytkownika pompy powinna być przechowywana w miejscu łatwo dostępnym i przekazana następnemu użytkownikowi w razie odsprzedania lub odstąpienia pompy.

W instrukcji posłużono się następującymi symbolami:



ZAGROŻENIE

Symbol ten odnosi się do metod pracy i sposobu funkcjonowania, których należy ściśle przestrzegać w celu uniknięcia zagrożenia dla użytkownika lub innych osób.



UWAGA

Tym symbolem oznaczono wskazówki, którymi należy się kierować, aby uniknąć uszkodzenia urządzenia.



INFORMACJA

Tym symbolem oznaczono wymagania techniczne, które muszą być spełnione.

Środki Bezpieczeństwa



Pompa głębinowa może być uruchamiana wyłącznie przy zastosowaniu instalacji elektrycznej zgodnej z DIN/VDE 0100, Sekcje 737, 738 i 702. Ze względów bezpieczeństwa należy upewnić się, czy został zainstalowany wyłącznik zabezpieczenia różnicowo-prądowego 10 A, jak również wyłącznik bezpieczeństwa dla prądu zakłócenia o wartości nominalnej 10/30 mA.



Wskazania dotyczące napięcia sieciowego i rodzaju prądu umieszczone na tabliczce znamionowej muszą być zgodne z charakterystyką instalacji elektrycznej.



Jeżeli niezbędne jest zastosowanie przedłużaczy, używać wyłącznie kabla przedłużającego 3x1,5 mm, typu H07RN-F zgodnie z DIN 57282/57245 wraz z gniazdkiem wtyczkowym zabezpieczonym przed spryskiwaniem wodą. Zwoje kabli muszą być całkowicie rozwinięte.



Pompa głębinowa nie może być uruchamiana przez:

- osoby, które nie przeczytały lub nie zrozumiały treści niniejszej instrukcji;
- osoby niepełnoletnie poniżej lat 16.



Pompy można używać wyłącznie zgodnie z jej oznaczeniem. Przed uruchomieniem należy upewnić się, czy:

- pompa, kabel zasilający i wtyczka nie są uszkodzone;
- żadna z osób nie znajduje się w bezpośrednim kontakcie z wodą.



Nie uruchamiać pompy, jeśli jest uszkodzona. Naprawy muszą być przeprowadzane wyłącznie w punktach serwisowych Centrali Obsługi Klientów AL-KO.



Do podnoszenia i transportowania pompy posługiwać się jedynie uchwytem. Przy wyjmowaniu wtyczki z gniazdka nie ciągnąć za kabel zasilający.



Przed rozpoczęciem czynności konserwacyjnych, oczyszczających, naprawczych lub w przypadku wystąpienia anomального zachowania urządzenia, odłączyć pompę poprzez wyjęcie wtyczki kabla zasilającego z gniazdka. Chronić wtyczkę przed wilgocią.



Zabronione jest samowolne dokonywanie jakichkolwiek modyfikacji pompy głębinowej.

Użytkowanie

Przewidziane zastosowania

Pompa głębinowa przeznaczona jest do użytku indywidualnego w domu i ogrodzie. Może być użytkowana jedynie w przewidzianym zakresie jej zastosowania, zgodnie z charakterystyką techniczną. Pompa jest przeznaczona wyłącznie do następujących czynności:

- opróżnianie zbiorników lub przepompowywanie;
- drenaż studni, studzienek i innych zbiorników;
- pracy systemów nawadniających lub spryskiwaczy trawników;
- domowego zasilania w wodę.

Pompa przeznaczona jest wyłącznie do pompowania następujących cieczy:

- woda czysta;
- woda deszczowa;
- woda z zawartością chloru (woda do basenów);
- woda do użytku domowego.

Zabronione zastosowania

Pompa głębinowa nie może pracować w trybie ciągłym. Pompa nie nadaje się do pompowania:

- wody pitnej;
- wody słonej;
- żywności płynnej;
- substancji korozyjnych, chemicznych;
- cieczy kwaśnych, łatwo palnych, wybuchowych lub lotnych;
- cieczy o temperaturze powyżej 35 °C;
- wody zapiaszczonej lub cieczy ściernych;
- ścieków o zawartości materiałów włókienniczych lub fragmentów papieru.

Opis Pompy

Pompa głębinowa (Rysunek A/C)

- 1 Otwór tłoczny
- 2 Zawór zwrotny
- 3 Kabel zasilający
- 4 Zaczep linowy
- 5 Uchwyt pompy
- 6 Blokada kabla
- 7 Wyłącznik pływakowy
- 8 Szczeliny ssawne
- 9 Kadłub pompy
- 10 Złączka wkrętna uniwersalna do osadzenia węża gumowego

Działanie

Pompa głębinowa zasysa wodą przez szczeliny ssawne (8) i dostarcza ją przez otwór tłoczny.

Zabezpieczenie termiczne

Pompa głębinowa wyposażona jest w wyłącznik termiczny, który wyłącza pompę w razie przegrzania. Po upływie fazy chłodzenia trwającej około 15-20 minut, pompa uruchamia się automatycznie.

Instalowanie i Uruchamianie Pompy



Pompa posiada zawór zwrotny (2) przy otworze tłocznym. Zapobiega on opróżnieniu się rury tłocznej w okresie nie używania pompy

1. Wkręcić złączkę wkrętą uniwersalną (10) w otwór tłoczny.
2. Przymocować rurę do złączki uniwersalnej osadzenia węża.
3. Połączyć kabel zasilający (3) z rurą tłoczną łącznikiem kabli.
4. Przed zanurzeniem pompy w studni lub studzienice zamocować linę do zaczepu linowego.



Złączka wkrętna uniwersalna osadzenia węża może być przycięta w celu jej przystosowania do łącznika wybranej rury. Wydajność pompy można polepszyć poprzez zastosowanie rury o możliwie jak największej średnicy.

5. Rozwinąć kabel zasilający.



Upewnić się, czy wtyczki elektryczne znajdują się w miejscach, w których nie zagraża zalewanie.



Zanurzyć powoli pompę w wodzie. Trzymać pompę w lekko skośnej pozycji powodując wydostawanie się ewentualnego powietrza, które mogło pozostać we wnętrzu (odpowietrzanie). Zwrócić uwagę na poziom bezpieczeństwa pompy. W przypadku dna o charakterze błotnistym, piaszczystym lub kamienistym zalecane jest umieszczenie pompy na odpowiednim płaskim podłożu lub podwieszenie jej na linie. W czasie pracy należy utrzymywać wystarczającą odległość od ziemi.





Pompa nie może zasysać żadnych ciał stałych. Piasek oraz inne substancje ściernie zawarte w wodzie powodują uszkodzenia pompy. Dla pomp zanurzanych w studniach i studzienkach zalecane jest zamocowanie liny do uchwytu pompy. W przypadku studzienek należy zwrócić uwagę, czy wymiary są odpowiednie (patrz rysunek B).

 Studzienki należy otwierać przy zachowaniu ostrożności.

 Po wyjęciu pompy ze studzienki należy zwrócić uwagę na to, żeby rura tłoczna była całkowicie opróżniona, ponieważ pompa nie odpowietrza się samoczynnie i może dojść do uszkodzenia.

6. Włożyć wtyczkę do gniazdka prądu. Po osiągnięciu określonego poziomu wody (wysokość startu), wyłącznik pływakowy **automatycznie** uruchamia pompę oraz zatrzymuje ją w razie zmniejszenia poziomu wody poniżej wysokości stopu. Odwołać się do Charakterystyki technicznej.

 Zachowując odpowiednie środki bezpieczeństwa, postępować tak, aby w razie awarii pompy nie doszło do szkód spowodowanych zalaniem pomieszczeń. Może być to zagwarantowane na przykład, dzięki zainstalowaniu urządzenia alarmowego lub pompy awaryjnej.

 Nie uruchamiać pompy przy zamkniętej lub zablokowanej rurze tłocznej.

Pompowanie wody przy minimalnej głębokości zanurzenia przy 170 mm

W celu całkowitego wypompowania wody o minimalnej głębokości zanurzenia pompy, należy uruchomić **ręcznie** wyłącznik pływakowy w następujący sposób:

1. Wyjąć wtyczkę z gniazdka prądu.
2. Podnieść wyłącznik pływakowy i ustawić go w pozycji pionowej.
3. Włożyć wtyczkę do gniazdka. Pompa zostanie uruchomiona i wypompuje całą wodę.

 W czasie pompowania wody przy minimalnej głębokości zanurzenia należy stale kontrolować pompę w celu uniknięcia pracy na sucho. Po całkowitym usunięciu wody zatrzymać pompę przez wyjęcie wtyczki z gniazdka.

 Przy niższym poziomie wody niż określony, pompa zasysa powietrze. W tym przypadku, przed jej ponownym użyciem lub przy wzroście poziomu wody należy usunąć powietrze z wnętrza kadłuba (patrz Uruchamianie).

Regulacja wysokości startu i stopu Kabel wyłącznika pływakowego jest zablokowany na kadłubie pompy. Poziomy startu i stopu można regulować poprzez zmianę pozycji blokady kabla wyłącznika pływakowego na pompie. Zalecana długość kabla wyłącznika pływakowego wynosi około 120 mm.

Zatrzymywanie Pompy

1. Wystarczy wyjąć wtyczkę z gniazdka.

Konserwacja i Czyszczenie

 Przed przystąpieniem do jakichkolwiek czynności konserwacyjnych i oczyszczających, pompę należy odłączyć od źródła zasilania. Wyciągnąć wtyczkę kabla zasilającego z gniazdka prądu.

Czyszczenie pompy

- Po uprzednim pompowaniu wody z zawartością chloru lub wody pozostawiającej osady, umyć pompę czystą wodą.
- W razie potrzeby umyć czystą wodą szczeliny ssawne.

Zabezpieczenie przed zamrażaniem

 Chronić pompę przed mrozem. W przypadku wystąpienia temperatur ujemnych należy pompę opróżnić i przenieść do pomieszczenia chronionego przed mrozem.

Usuwanie odpadów



Nie usuwać zużytych urządzeń z odpadami domowymi!

Opakowanie, urządzenie i wyposażenie wykonane z materiałów nadających się do recyklingu, należy je zutylizować w odpowiedni sposób.

Problemy Techniczne

 Przed rozpoczęciem jakichkolwiek czynności dla wyeliminowania ewentualnych problemów technicznych wyciągnąć wtyczkę z gniazdka prądu.

Problem	Przyczyna	Rozwiązanie problemu
Silnik nie obraca się	Zablokowany wirnik	Wyeliminować zatkanie po stronie ssawnej.
	Interwencja wyłącznika termicznego	Zaczeekać aż wyłącznik termiczny ponownie uruchomi pompę. Zwrócić uwagę na maksymalną temperaturę cieczy. Skontrolować pompę.
	Brak napięcia sieciowego	Zlecić sprawdzenie zasilania elektrycznego wyspecjalizowanemu elektrykowi.
	Brak zadziałania wyłącznika pływakowego, gdy poziom wody podnosi się.	Wysłać pompę do punktu serwisowego Centrali Obsługi Klientów AL-KO.
Pompa głębinowa obraca się, lecz nie dostarcza cieczy	Obecność powietrza w kadłubie pompy	Usunąć powietrze trzymając pompę w pozycji skośnej.
	Zatkanie po stronie ssawnej	Usunąć zabrudzenia po stronie ssawnej
	Zamknięty przewód tłoczny	Otworzyć przewód tłoczny
	Odwrotnie wbudowany zawór zwrotny	Poprawnie wbudować zawór zwrotny (zawór otwierany do góry)
	Załamana rura tłoczna	Rozprostować rurę tłoczna
Zbyt małe natężenie przepływu	Zbyt mała średnica rury	Wymienić rurę tłoczna na większą
	Zatkanie po stronie ssawnej	Usunąć zabrudzenia po stronie ssawnej
	Nadmierna wysokość pompowania	Zmniejszyć wysokość pompowania

W przypadku wystąpienia problemów technicznych nie dających się wyeliminować, należy zwrócić się do najbliższego punktu serwisowego Centrali Obsługi Klientów AL-KO.

ВВЕДЕНИЕ

Во избежание несчастных случаев и для обеспечения правильного режима работы погружного нагнетательного насоса прежде всего следует внимательно прочитать настоящую инструкцию.

Инструкция должна быть всегда под рукой, а также должна быть передана последующему пользователю в случае продажи или передачи насоса.

В инструкции по эксплуатации использована следующая система символов:



Осторожно!

Указывает на методы работы и эксплуатации, которых необходимо придерживаться для обеспечения безопасности людей.



ВНИМАНИЕ!

Этот знак касается правил, которые во избежание повреждения насоса должны строго соблюдаться.



УКАЗАНИЕ!

Этот знак касается технических требований, которые необходимо соблюдать.

МЕРЫ БЕЗОПАСНОСТИ



Погружной нагнетательный насос должен быть подключен исключительно к электроустановке, соответствующей DIN/VDE 0100, разд. 737, 738 и 702. В целях безопасности необходимо установить предохранитель, рассчитанный на силу тока не менее 10 А, а также предохранительный выключатель, срабатывающий при появлении номинального тока до 10/30 мА.



Данные по напряжению сети и типу тока, указанные на фирменной табличке, должны соответствовать фактическим характеристикам электросети.



В качестве соединительного кабеля должен применяться исключительно кабель с сечением провода 3x1,5 мм² типа H07RN-F, соответствующий DIN 57282/57245 (РПШ 3x1,5 (380) ТУ 16, К18-001-89) со штеккерным разъемом, имеющим защиту от водяных брызг. При использовании кабельного барабана следует полностью размотать электрокабель.



Запрещается эксплуатация погружного нагнетательного насоса:

- людьми, которые не прочитали или не поняли эту инструкцию.
- несовершеннолетними в возрасте до 16 лет.



Погружной нагнетательный насос должен быть использован только в тех целях, для которых он предназначен. До пуска его в эксплуатацию необходимо убедиться, что:

- насос, соединительный кабель и вилка не имеют повреждений
- при применении насоса в плавательном бассейне, напр. для откачивания воды из бассейна, категорически запрещается присутствие людей в бассейне.



Нельзя пользоваться неисправными погружными нагнетательными насосами. Их ремонт должен быть осуществлен в центрах техобслуживания AL-KO.



Нельзя поднимать, переносить и крепить погружной нагнетательный насос при помощи сетевого кабеля. Не использовать сетевой кабель для отключения вилки из розетки.



Для осуществления техосмотра, чистки, ремонта или в случаях аварии, необходимо отключить погружной нагнетательный насос, выткнув вилку из электророзетки. Следует оберегать вилку от влажности.



Категорически запрещено вносить какие-либо самостоятельные изменения в конструкцию погружного нагнетательного насоса.

НАЗНАЧЕНИЕ

Предусмотренные сферы применения:

Погружной нагнетательный насос предназначен для частного пользования в доме и в саду. Может быть использован строго в пределах, соответствующих техническим характеристикам.

Погружной нагнетательный насос может применяться исключительно в следующих целях:

- для перекачивания и откачивания воды (напр. из бассейнов или из емкостей для сбора дождевой воды);
- для откачивания воды из колодцев, шахт и прочих резервуаров для воды;
- в системах орошения и дождевальных газонных установках;
- для домашнего водоснабжения.

Погружной нагнетательный насос предназначен исключительно для перекачивания следующих жидкостей:

- чистой (пресной) воды;
- дождевой воды;
- хлорированной воды (напр. в плавательном бассейне);
- технической воды.

Применение не по назначению

Запрещается использовать погружной нагнетательный насос в непрерывном режиме работы. Насос не предназначен для перекачивания:

- питьевой воды;
- соленой воды;
- жидких продуктов питания;
- агрессивных и химических веществ;
- едких, горючих, взрывоопасных или выделяющих газ жидкостей;
- жидкостей, имеющих температуру свыше 35 °С;
- воды, содержащей песок и жидкостей с абразивными веществами;
- грязной воды с содержанием частиц текстиля и бумаги.

Описание насоса

Погружной нагнетательный насос (рис. А/С)

- 1 Выход насоса
- 2 Обратный клапан
- 3 Соединительный кабель
- 4 Петля для троса
- 5 Ручка для переноса
- 6 Кабельный зажим
- 7 Поплавковый выключатель
- 8 Входной фильтр
- 9 Корпус насоса
- 10 Комбинированный ниппель

Функция насоса

Погружной нагнетательный насос всасывает воду через входной фильтр (8) и подает ее к выходу насоса.

Термическая защита

Погружной нагнетательный насос оснащен термическим выключателем, который отключает мотор в случае его перегрева. После перерыва продолжительностью 15-20 минут, за время которого мотор остывает, насос включается автоматически заново. Эксплуатация насоса только в погружном виде.

Монтаж, пуск в эксплуатацию



Насос оснащён на выходе обратным клапаном (2). Это предотвращает слив воды из трубопровода при каждой остановке насоса.

Монтаж трубопровода

1. Винтить комбинированный ниппель (10) в выход насоса.
2. Присоединить напорный шланг к комбинированному ниппелю.
3. Закрепить соединительный кабель (3) зажимными хомутами к трубопроводу.
4. Для погружения насоса в колодцы и шахты укрепить трос к предназначенной для этого петле троса (4).



Комбинированный ниппель может быть отрезан/укорочен в соответствии с выбранным шланговым соединением. Наилучшая производительность может быть достигнута при использовании шланга с возможно большим диаметром.

5. Размотать до конца соединительный кабель.





Убедитесь, что электроразъемы находятся выше уровня воды и защищены от попадания влаги.



Медленно погрузить насос в среду. Следите за устойчивым положением насоса. При откачивании воды из водоемов с песчаным, илистым или каменистым дном необходимо подвесить насос на тросе или установить его на соответствующую подставку. Необходимо соблюдать достаточное расстояние до дна водоема.

 При работе с насосом следует избегать содержащие песок среды, которые изнашивают гидравлику и сальники, уменьшая тем самым срок службы насоса. Учитывайте минимальные размеры установки насоса в соответствии с рис. В.

 При эксплуатации насоса в шахтах после установки насоса шахту следует накрыть.

 При повторной эксплуатации после того, как насос был удалён из шахты, проследить за тем, чтобы трубопровод был полностью опорожнен, поскольку насос не может автоматически откачивать воздух. Остаточный воздух может привести впоследствии к повреждению насоса.

6. Вставить вилку соединительного кабеля в электророзетку. Поплавковый выключатель автоматически включает насос при достижении определенного уровня воды (высота включения) и при снижении уровня воды до высоты отключения следует автоматическое отключение насоса. (см. технические характеристики).

 Чтобы не допустить затопления помещения из-за поломки насоса, пользователь принимает меры для предотвращения подобных случаев (устанавливает сигнализацию, резервный насос и т.п.).

 Не включать насос при закрытом напорном трубопроводе.

Откачка воды до минимальной глубины погружения

Для откачки до минимальной глубины погружения (170 мм) необходимо **ручное** управление поплавковым выключателем следующим образом:

1. Отсоединить сетевую вилку из штепсельной розетки.
2. Закрепить поплавковый выключатель в положение «наверх».
3. После повторного включения вилки в розетку насос автоматически включается и начинает качать воду.

 Во время откачивания воды до минимальной глубины погружения необходимо постоянно следить за насосом и не допускать работы насоса всухую. При достижении минимальной глубины погружения следует отключить насос, отсоединив сетевую вилку из розетки.

 Если минимальная глубина погружения опускается ниже нормы, насос всасывает воздух. В этом случае, прежде, чем снова включить насос, нужно удалить из его корпуса оставшийся воздух (см. «Пуск в эксплуатацию»).

Установка уровней включения и отключения.

Кабель поплавкового выключателя закреплён на корпусе насоса. Точки включения и отключения могут устанавливаться индивидуально изменением позиции поплавкового выключателя. Рекомендуется применять кабель поплавкового выключателя длиной ок. 120 мм.

ОТКЛЮЧЕНИЕ НАСОСА

1. Достаточно вынуть сетевую вилку соединительного кабеля из розетки.

ОБСЛУЖИВАНИЕ И ПРОФИЛАКТИКА

 Перед проведением любых работ по обслуживанию и профилактике насоса необходимо отключить его от сети и принять меры по предотвращению включения насоса.

Чистка насоса:

- После перекачивания хлорированной воды, напр. из бассейна, или жидкостей, дающих осадок, необходимо промыть насос чистой водой.
- В случае необходимости промыть чистой водой входной фильтр.

Защита от замерзания

 Если ожидается мороз, следует полностью слить воду из насоса, резервуара и шлангов и хранить насос в защищенном от мороза месте.

Утилизация



Отслужившие срок приборы не выбрасывать с бытовым мусором! Упаковка, прибор и принадлежности изготовлены из материалов, пригодных для вторичного использования, и поэтому они должны утилизироваться соответствующим образом.

Неисправность



Перед проведением любых работ по устранению неисправностей необходимо отключить насос от сети.

Дефект	Причина	Устранение
Двигатель работает	не Рабочее колесо заблокировано	Устранить загрязнение на входе насоса
	Сработал термический выключатель	Подождать, пока термический выключатель запустит насос заново. Следить за максимальной температурой жидкости. Произвести контроль насоса.
	Отсутствие напряжения в сети	Проверить предохранители, произвести специалистом электроснабжения.
	Поплавковый выключатель не реагирует, когда уровень воды повышается.	Отправить насос в центр техобслуживания AL-KO.
Погружной нагнетательный насос работает, но не подает воду	Воздух в корпусе насоса	Выпустить воздух, держа насос в наклонном положении
	Засорение со стороны всасывания	Удалить загрязнение на входе насоса
	Напорная линия закрыта	Открыть напорную линию
	Неправильно встроены обратный клапан	Правильно встроить обратный клапан (клапан открывается в положении «наверх»)
	Напорный шланг перегнут	Выпрямить напорный шланг
Недостаточно объемная подача	Диаметр шланга слишком маленький	Применить напорный шланг с большим диаметром
	Засорение со стороны всасывания	Устранить загрязнение на входе насоса
	Превышена макс. высота подъема	Уменьшить напор

При появлении дальнейших неисправностей следует обратиться в нашу сервисную службу.

Вступ

Уважно прочитайте цей посібник з експлуатації перед початком роботи з заглибним нагнітальним насосом. Це забезпечить його безпечно й безперебійну роботу.

Завжди тримайте цей посібник з експлуатації поруч й передайте його наступним користувачам.

Далі пояснюються символи, які використовуються у цьому посібнику:



ОБЕРЕЖНО

вказує на робочі операції та технологічні процеси, які треба точно виконувати, щоб не допустити загрози людям.



УВАГА

містить інформацію, якої треба дотримуватися, щоб не допустити пошкодження приладу.



ВКАЗІВКА

містить технічні вимоги, яких треба особливо дотримуватися.

Вказівки щодо безпеки



Заглибний нагнітальний насос можна експлуатувати тільки на електричному пристрої згідно DIN/VDE 0100, частина 737, 738 і 702. Для захисту запобіжником треба встановити лінійний захисний автомат 10 А і автомат захисного вимикання струму пошкодження з номінальним струмом пошкодження 10/30 мА.



Дані про напругу мережі та вид струму на етикетці повинні співпадати з даними Вашої електромережі.



Використовуйте тільки подовжувальний кабель 3 x 1,5 мм² якості H07RN-F згідно DIN 57282/57245 з захищеним від бризок штепсельним роз'ємом. Кабельні барабани повинні бути повністю розмотані.



Заглибний нагнітальний насос не повинні експлуатувати:

- Особи, які не прочитали та не зрозуміли посібник з експлуатації.
- Діти та підлітки молодше 16 років.



Заглибний нагнітальний насос можна використати тільки за призначенням. Перед використанням впевніться, що:

- Заглибний нагнітальний насос, злучний жильник та мережевий штекер не пошкоджені.
- Ніхто не повинен торкатися подаваного середовища.



Забороняється використовувати пошкоджені заглибні нагнітальні насоси. Ремонт повинні робити тільки наші сервісні служби.



Ніколи не піднімайте, не транспортуйте або не закріплюйте заглибний нагнітальний насос за злучний жильник. Не використовуйте з'єднувальний жильник, щоб витягнути мережевий штекер зі штепсельної розетки.



Завжди витягуйте мережевий штекер перед проведенням технічних робіт, технічним обслуговуванням або при несправностях. Захищайте мережевий штекер від вологи.



Забороняються будь-які самовільні модифікації або перебудови заглибного нагнітального насосу.

Призначення

Використання за призначенням

Заглибний нагнітальний насос призначений для приватного використання в будинку та саду. Його можна експлуатувати тільки за призначенням згідно з технічними даними.

Заглибний нагнітальний насос призначений виключно для наступних цілей:

- для заповнювання та висмоктання ємностей.
- для відбирання води з колодязя, шахт та інших ємностей для води.
- експлуатація систем зрошення та газонних дощувальних пристроїв
- для водопостачання вдома.

Заглибний нагнітальний насос призначений тільки для подання наступних рідин:

- чиста вода
- дощова вода
- хлорована вода (вода у плавальному басейні)
- технічна вода

Використання не за призначенням

Заборонено використовувати заглибний нагнітальний насос у тривалому режимі. Вона не призначена для подання наступних рідин:

- питна вода
- солоня вода
- продукти харчування
- агресивні середовища, хімікати
- їдкі, горючі, вибухові або газоподібні рідини
- рідини тепліше 35°C
- вода з піском і чистячи рідини
- брудна вода з текстильними або паперовими часточками

Опис продукту

Заглибний насос (мал. А/С)

- 1 Вихід з насосу
- 2 Зворотний клапан
- 3 З'єднувальний жильник
- 4 Серга каната
- 5 Ручка
- 6 Жильниковий затискач
- 7 Поплавцевий вимикач
- 8 Впускне сито
- 9 Корпус насоса
- 10 Комбінований ніпель

Функціонування

Заглибний нагнітальний насос всмоктує воду через впускне сито (8) та подає її до виходу з насоса.

Тепловий захист

Заглибний нагнітальний насос оснащений тепловим захистом, який вимикає насос у разі перегрівання. Після фази охолодження протягом 15 - 20 хвилин насос знову самостійно вмикається. Експлуатувати насос можна тільки, якщо насос занурений.

Установлення приладу, введення в експлуатацію

 Насос оснащений зворотним клапаном (2) на виході з насосу. Він запобігає спорожненню напірного трубопроводу у разі перестою насоса.

Встановлення напірного трубопроводу

1. Угвинтіть комбінований ніпель (10) у вихід з насоса.
2. Закріпіть шланг на комбінованому ніпелі.
3. Закріпіть жильник для підключення (3) з кабельними з'єднувачами на напірному трубопроводі.
4. Для заглиблення насоса у колодезь та шахти треба закріпити канат до передбаченої для цього серги (4).



Комбінований ніпель можна обрізати відповідно до обраного патрубку підключення шланга. Максимальне подавання можливе у разі використання шлангу з максимальним діаметром.

5. Повністю розмотати жильник для підключення.



Впевніться в тому, що електричні штекерні з'єднання розміщені в області, безпечній від затоплень.



Повільно занурити насос у подаване середовище. Стежте за надійним положенням насоса. У разі встановлення насоса на глиняний, піщаний або кам'янистий ґрунт, треба використовувати відповідну плату або підвісити насос на канаті. Стежте за достатньою відстанню насоса від ґрунта.



Насос не повинен всмоктувати тверді частки. Пісок та інші чистильні речовини у подаваному середовищі пошкоджують насос. У разі роботи у шахті зверніть увагу на відповідні розміри, див. мал. В.



Накрити шахти, щоб можна було ступати поверх.



Під час наступного введення в експлуатацію після видалення з шахти стежте за тим, щоб напірний трубопровід був повністю порожній, тому що у іншому випадку насос не висмоктує повітря самостійно, що може привести до пошкодження насоса.

6. Вставте мережевий штекер у розетку. Насос вмикається **автоматично** поплавцевим вимикачем у разі досягнення певного рівня води (висота вмикання) та у разі падіння рівня води до висоти вимикання - вимикається, см. технічні дані.



За допомогою відповідних заходів Ви повинні виключити появу повторних пошкоджень при несправностях в насосі через затоплення відсіків. Це можна забезпечити, наприклад, за допомогою встановлення сигнального устаткування або аварійного насосу.



Не допускайте роботи насосу при закритому напірному трубопроводі.

Висмокування до мінімального рівня занурення

Для висмокування до мінімального рівня занурення 17 см треба керувати поплавцевим вимикачем **вручну** наступним чином:

1. Витягніть мережевий штекер із штепсельної розетки.
2. Закріпіть поплавцевий вимикач наверх.
3. Вставте мережевий штекер у розетку. Насос вмикається та починає подавати.



Постійно слідкуйте за насосом під час висмокування до мінімального рівня занурення та не припускайте роботи насоса насухо. У разі досягнення мінімального рівня занурення вимкніть насос, витягнувши штекер.



Якщо рівень води менше, ніж мінімальний рівень занурення, насос всмоктує повітря. В цьому випадку у разі зростання рівня води та перед наступною експлуатацією треба випустити повітря (див. Введення в експлуатацію).

Регулювання висоти увімкнення та вимкнення

Жильник поплавцевого вимикача закріплений на корпусі насоса. Змінюючи позицію затискача можна індивідуально налаштувати точки спрацювання поплавцевого вимикача. Рекомендована довжина жильника поплавцевого вимикача прибл. 120 мм.

Вимкнення насосу

1. Витягніть мережевий штекер із штепсельної розетки.

Технічне обслуговування і догляд



Перед початком будь-якої роботи з технічного обслуговування прилад необхідно відокремити від мережі та запобігти від повторного вмикання.

Миття

- Після подання хлорованої води у плавальному басейні або рідині, яка залишає осад, треба промити насос чистою водою.
- Очищення впускного сита висмокувальної опори у разі потреби треба виконувати чистою водою.

Захист від замерзання



Захистіть насос від морозу. Для цього опорожніть насос та зберігайте його у приміщенні, яке є надійно захищене від морозу.

Утилізація



Директива
2002/96 EG

Забороняється утилізувати інструменти, що стали непридатними, разом із побутовими відходами, вони потребують відповідної утилізації. Упаковка та приладдя виконані з матеріалів, що можуть бути використані повторно, тому вони підлягають відповідній утилізації

Неполадка



Перед виконанням усунення неполадок завжди витягайте штекер з мережі живлення!

Неполадка	Причина	Усунення
Двигун не працює	Робоче колесо заблоковано	Видалити забруднення у зоні всмоктування
	Термовимикач вимкнувся	Зачекайте, поки термовимикач не увімкне насос. Слідкуйте за максимальною температурою подаваного середовища. Насос треба перевірити
	Мережна напруга відсутня	Електрик повинен перевірити електроживлення
	Поплавцевий вимикач не вмикається під час зростання рівня води	Відправити насос до сервісного центра AL-KO
Заглибний нагнітальний насос працює, але не подає	Повітря у корпусі насоса	Випустити повітря, похиливши насос
	Закупорка при всмоктуванні	Видалити забруднення у зоні всмоктування
	Напірний трубопровід закритий	Відкрити напірний трубопровід
	Зворотний клапан встановлений навпаки	Встановити зворотний клапан правильно (клапан відкритий наверх)
	Напірний шланг зігнутий	Розправити напірний шланг
Подаваний об'єм рідини занадто маленький	Діаметр шланга занадто маленький	Використовувати більший напірний шланг
	Закупорка при всмоктуванні	Видалити забруднення у зоні всмоктування
	Подаваний об'єм рідини занадто великий	Зменшити висоту подання

У разі виникнення неполадок, які Ви не можете усунути самостійно, будь ласка, зверніться до нашого сервісного центру.

Giriş

Daldırma basınç pompasını işleme almadan önce bu kullanma kılavuzunu dikkatli şekilde okuyun. Bu, emniyetli çalışma ve arızasız kullanım için ön şarttır.

Bu kullanım kılavuzunu daima okumaya hazır muhafaza edin ve sonraki kullanıcıya da teslim edin.

Aşağıda bu kullanma kılavuzunda kullanılan semboller açıklanmıştır:



DİKKAT

Kişileri tehlikelerden korumak amacıyla tam olarak uyulması şart olan çalışma ve işletim yöntemlerinde yer alır.



DİKKAT

Cihazda haar oluşmasını engellemek için dikkate alınması gereken bilgiler içerir.



AÇIKLAMA

Özellikle dikkate alınması gereken teknik standartlar için yer alır.

Emniyet uyarıları



Daldırma basınç pompası sadece DIN/VDE 0100'e, bölüm 737, 738 ve 702'e uygun bir elektrik düzeneğinde çalıştırılabilir. Emniyete almak için 10A'lık bir güç şalteri ve 10/30mA'lık bir nominal hata akımlı hatalı akım koruma şalteri yapılandırılmalıdır.



Tip etiketindeki şebeke gerilimi ve akım türü ile ilgili veriler elektrik şebekesinin verileriyle örtüşmelidir.



Sadece H07RN-F kalitede DIN 57282/57245'e uygun sıçrama suyuna karşı korumalı geçme tertibatlı uzatma kablosu 3 x 1,5 mm² kullanın. Kablo makaraları kablodan tamamen arındırılmış olmalıdır.



Daldırma basınç pompası aşağıdakiler tarafından çalıştırılmamalıdır:

- Kullanım kılavuzunu okumamış ve anlamamış olan kişiler.
- 16 yaşın altında olan çocuklar ve gençler.



Daldırma basınç pompası sadece talimata uygun olarak çalıştırılabilir. Kullanmadan önce şunlardan emin olun:

- Daldırma basınç pompasının, bağlantı kablusunun ve şebeke fişinin hasarlı olmadığından.
- Taşıma ortamıyla hiçbir kişinin temas halinde olmadığından.



Hasarlı daldırma basınç pompaları çalıştırılmamalıdır. Tamir işlemleri sadece bize ait müşteri hizmetleri servislerinde yaptırılabilir.



Daldırma basınç pompalarını asla bağlantı kablосundan kaldırmayın. taşımayın veya sabitleyin. Şebeke fişini prizden çekmek için bağlantı kablосunu kullanmayın.



Servis, bakım ve onarım çalışmalarına başlamadan önce veya arızalar esnasında şebeke fişini daima çekin. Şebeke fişini rutubetten koruyun.



Daldırma basınç pompasında her türlü değişiklik ya da tadilat yapılması yasaktır.

Kullanım amacı

Talimatlara uygun kullanım

Daldırma basınç pompası evde ve bahçedeki özel kullanım için tasarlanmıştır. Bahçe pompası sadece belirli sınırlar dahilinde teknik verilere uygun olarak çalıştırılabilir.

Daldırma basınç pompası sadece aşağıdaki kullanımlar için tasarlanmıştır:

- Kapların pompalanarak boşaltılması ve bir kaptan diğerine su pompalanması amacıyla.
- Çeşmelerden, çukurlardan ve diğer su depolarından su alınması amacıyla.
- Sulama sistemlerinin ve çim sulama makinalarının çalıştırılması.
- Evsel su tedariki için.

Daldırma basınç pompası sadece aşağıdaki sıvıların sevki için tasarlanmıştır:

- Saf su
- Yağmur suyu
- Klorlu su (yüzme havuzlarındaki su)
- Kullanma suyu

Amaca uygun olmayan kullanım

Daldırma basınç pompası sürekli çalıştırılmak suretiyle kullanılmamalıdır. Aşağıdakilerin taşınması için uygun değildir:

- İçme suyu
- Tuzlu su
- Gıda maddeleri
- Agresif ortamlar, kimyasallar
- Aşındırıcı, yanıcı, patlayıcı veya gaz yapan sıvılar
- 35 °C'den daha sıcak olan sıvılar
- Kumlu su ve pürüzlü maddeler
- Tekstil veya kağıt içerikli kirli su

Cihaz açıklama

Daldırma basınç pompası (resim A/C)

- 1 Pompa çıkışı
- 2 Geri tepme klapesi
- 3 Bağlantı kablosu
- 4 İp kulakları
- 5 Sap
- 6 Kablo klemensi
- 7 Şamandıra şalteri
- 8 Emme süzgeci
- 9 Pompa gövdesi
- 10 Kombi nipeli

Fonksiyon

Daldırma basınç pompası taşıma ortamını emme süzgecinden (8) emer ve onu pompa çıkışına sevk eder.

Termo koruması

Daldırma basınç pompası, pompayı aşırı ısınma halinde devreden çıkaran bir termo şalterle tasarlanmıştır. Yakı 15 - 20 dakikalık bir soğutma aşamasından sonra pompa kendiliğinden tekrar etkinleşir. Pompayı sadece takılı durumda çalıştırın.

Cihaz kurulumu, işletim

i Pompa pompa çıkışında bir geri tepme klapesine (2) sahiptir. Bu durum, pompa durdurulduğunda basınç pompasının boşaltılmasını engeller.

Basınç borusunun monte edilmesi

1. Kombi nipelini (10) pompa çıkışına vidalayın.
2. Bir hortumu kombi nipeline sabitleyin.
3. Bağlantı kablosunu (3) kablo bağlantıyla basınç borusuna sabitleyin.
4. Pompayı çeşmelere ve çukurlara daldırmak için bir ipi öngörülen iplik kulağına (4) sabitleyin.



Kombi nipeli seçilen hortum bağlantısına uygun olarak kesilmelidir. En iyi sevk performansı mümkün olan en büyük hortum çapıyla sağlanır.

5. Bağlantı kablosunu iyice çözün.



Elektrik soket bağlantılarının sel basmasına karşı emniyetli bölgelere monte edildiklerinden emin olun.



Pompayı yavaşça taşıma ortamına daldırın. Pompanın emniyetli durmasına dikkat edin. Pompayı çamurlu, kumlu veya taşlı zeminlerde uygun bir plakanın üzerine koyun ya da pompayı bir halata bağlı olarak çalıştırın. Zemine yeterli mesafe bırakılmasına dikkat edin.



Pompa sabit bir gövdeyi emmemelidir. Taşıma ortamındaki kum ve pürüzlü madde pompaya zarar verir. Çukurlarda yeterli boyutlandırmaya dikkat edin, bkz. resim B.



Çukurların üzerine emniyetli şekilde örtün.



Yeniden işleme alındığında çukurdan alındıktan sonra, pompa kendiliğinden havasız tahliye edemeyeceğinden ve pompada hasarlara neden olacağından dolayı basınç borusunun tamamen boşaltılmış olmasına dikkat edin.

6. Şebeke fişini prize takın. Pompa, belirli bir su seviyesine (etkinleşme seviyesi) ulaştığında şamandıra şalteri vasıtasıyla **otomatik** olarak devreye girer ve su seviyesinin düşmesiyle birlikte devreden çıkma seviyesi tekrar düşer, bkz. teknik veriler.



Pompada arızalar olması halinde odada baskına bağlı hasarlar oluşmaması için gerekli önlemleri alın. Bu olay örneğin bir alarm sisteminin veya bir rezerv pompasının kurulumuyla sağlanmalıdır.



Pompayı kapalı bir basınç borusuna karşı çalıştırmayın.

Asgari daldırma derinliğine pompalayarak boşaltma

17 cm'lik asgari daldırma derinliğine pompalayarak boşaltma işlemi için şamandıra şalteri aşağıdaki gibi **manuel** olarak kullanılmalıdır:

1. Şebeke fişini prizden çekin.
2. Şamandıra şalterini yukarı sabitleyin.
3. Şebeke fişini prize takın. Pompa devreye girer ve beslemeye başlar.



Pompayı pompalayarak tahliye esnasında asgari daldırma derinliği açısından sürekli dikkat edin ve pompanın kuru çalışmasından kaçının. Asgari daldırma derinliğine ulaşıldığında pompayı şebeke fişini çekerek devreden çıkarın.



Asgari daldırma derinliğinin altına inildiğinde pompa hava emmeye başlar. Böyle bir durumda pompa artan su seviyesiyle birlikte ve yeniden çalıştırmadan önce havası alınmalıdır (bkz. işleme alma).

Devreye girme ve devreden çıkma seviyesinin ayarlanması

Şamandıra şalterinin kablosu pompa gövdesine sıkıştırılmıştır. Sıkıştırma konumunun değiştirilmesiyle şamandıra şalterinin kumanda noktası bireysel olarak ayarlanabilir. Şamandıra şalterinin önerilen kablo uzunluğu yakl. 120 mm.

Pompanın devreden çıkarılması

1. Şebeke fişini prizden çekin.

Onarım ve bakım



Her bakım çalışmasından önce cihaz, şebekeden ayrılmalıdır ve tekrar devreye girmemesi için emniyete alınmalıdır.

Temizlik çalışmaları

- Klorlu yüzme havuzu sularının veya geride tortu bırakan sıvıların sevk edilmesinden sonra pompa saf suyla iyice yıkanmalıdır.
- Emiş ayağının emme süzgecini saf suyla temizleyin.

Don önleyici



Pompayı dondan koruyun. Bunun için pompayı boşaltın ve donmayacak şekilde depolayın.

Atıkların yok edilmesi



Cihaz evsel atık olarak atılmamalıdır, usule uygun olarak imha edilmelidir. Paket malzemesi ve aksesuarlar tekrar değerlendirilebilir malzemelerden üretilmiştir ve uygun bir şekilde tasfiye edilmelidir.

AB 2002/96
direktifi

Arıza



Arıza gidermeye yönelik tüm çalışmalardan önce çekin.

Arıza	Olası nedeni	Sorun giderme
Motor çalışmıyor	Tekerlek bloke olmuş	Kiri emiş bölgesinden çıkarın
	Termo şalter devreden çıktı	Termo şalterin pompayı tekrar devreye alana kadar bekleyin. Taşıma ortamının azami sıcaklığına dikkat edin. Pompayı kontrol edin
	Şebeke gerilimi mevcut değil	Akım beslemesini elektrikçiye kontrol ettirin
	Şamandıra şalteri artan su seviyesinde kumanda etmiyor	Pompayı bir AL-KO servis noktasına gönderin
Daldırma basınç pompası çalışıyor, ancak sevk yapmıyor	Pompa gövdesindeki hava	Pompanın eğik tutulmasıyla hava kaçır
	Emiş tarafı tıkalı	Kiri emiş bölgesinden çıkarın
	Basınç borusu kapalı	Basınç borusu açın
	Geri tepme klapesi ters takılmış	Geri tepme klapesini doğru monte edin (kapak yukarı doğru açılıyor)
	Basınç hortumu bükülmüş	Basınç hortumunu uzatın
Sevk miktarı çok düşük	Hortum çapı küçük	Daha büyük basınç hortumları kullanın
	Emiş tarafı tıkalı	Kiri emiş bölgesinden çıkarın
	Sevk yüksekliği çok büyük	Sevk yüksekliğini düşürün

Giderilemeyen arızalarda lütfen ilgili yetkili müşteri hizmetlerine yönelin.

TDS 1001/3

Art-Nr. 112832

AL-KO

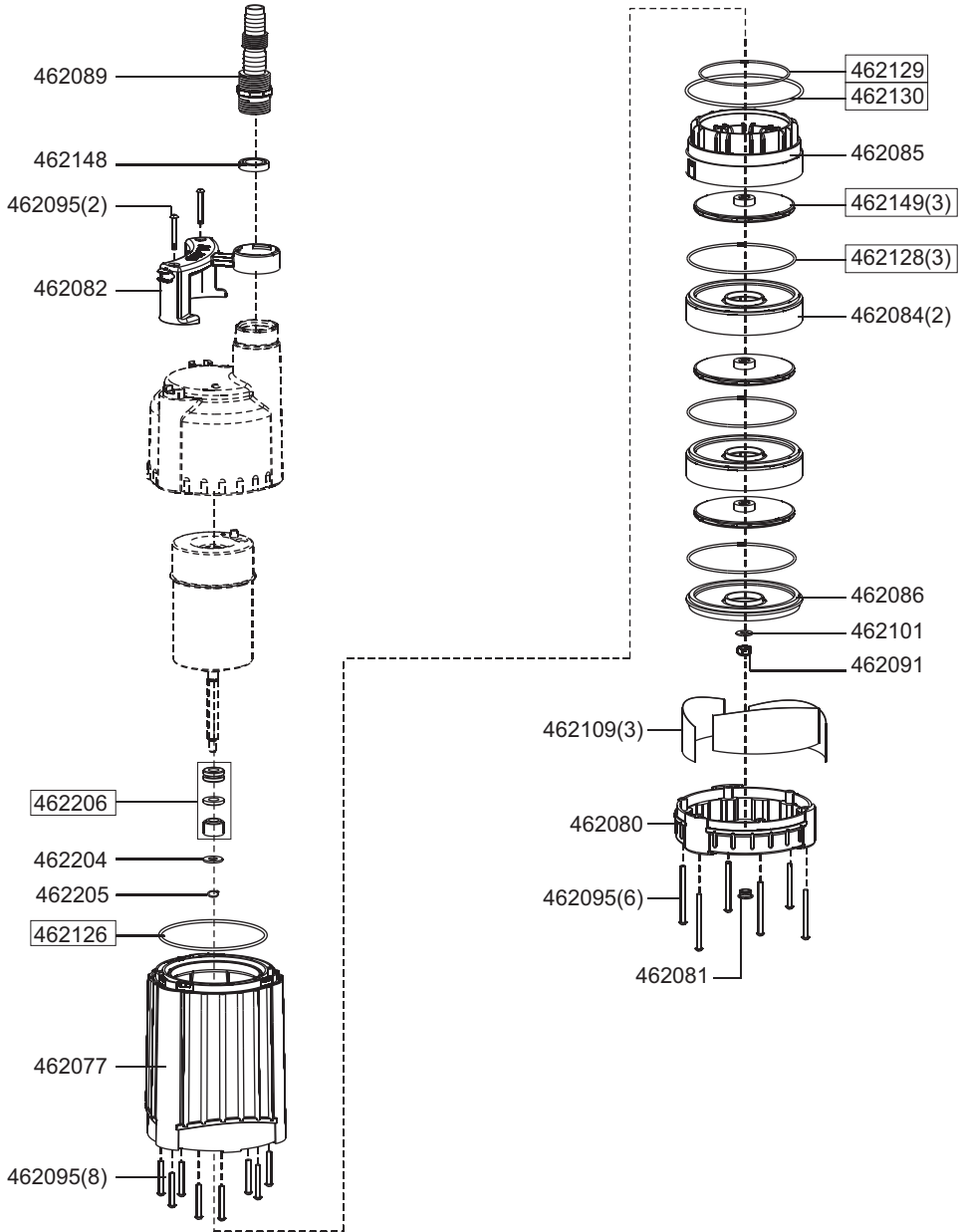

EB 112832

a	b	c	d	e	f
---	---	---	---	---	---

TDS 1201/4

Art-Nr. 112833

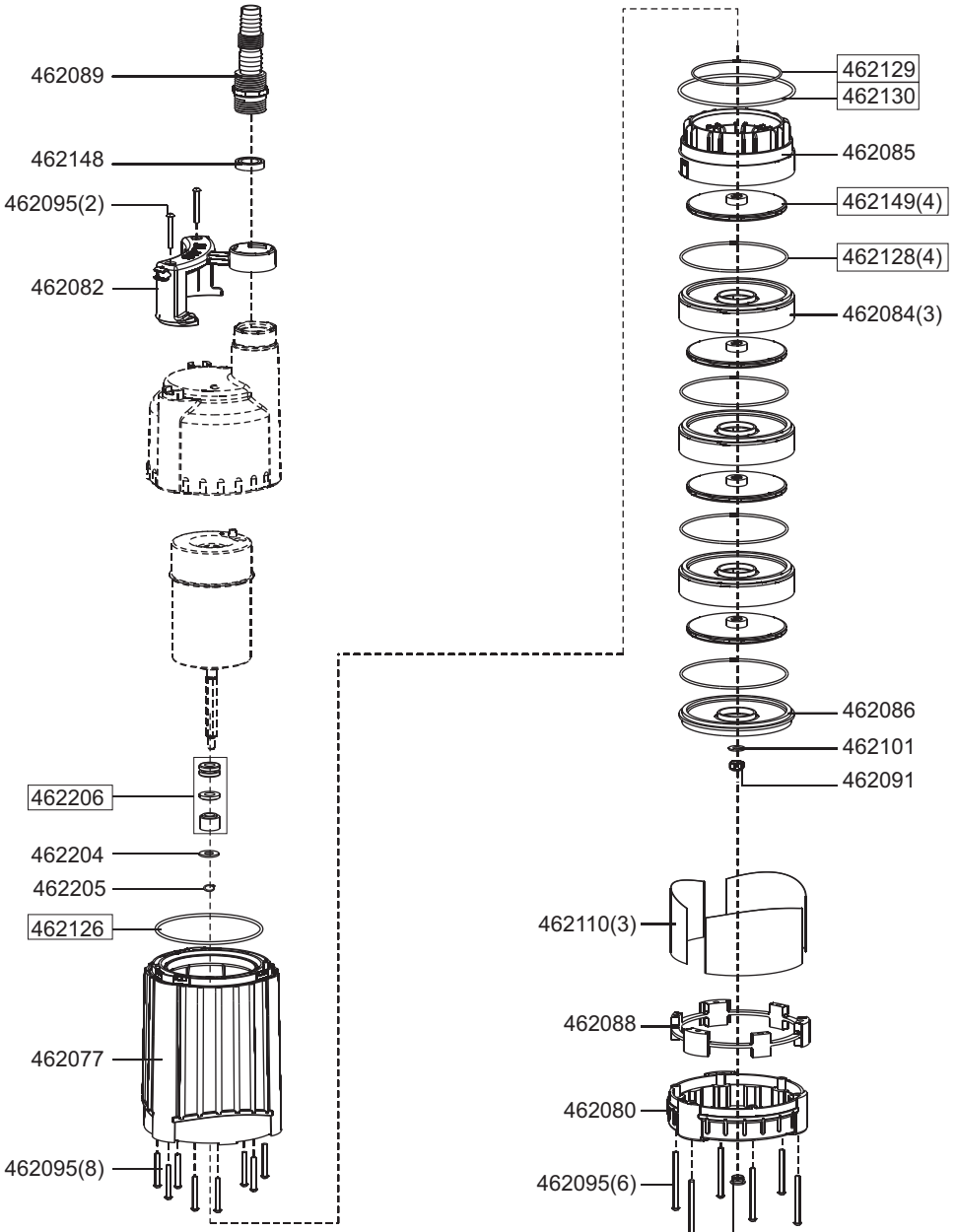

E 112833

a	b	c	d	e	f
---	---	---	---	---	---

EG-Konformitätserklärung

Hiermit erklären wir, dass dieses Produkt, in der von uns in Verkehr gebrachten Ausführung, den Anforderungen der harmonisierten EG-Richtlinien, EG-Sicherheitsstandards und den produktspezifischen Standards entspricht.

Produkt

Tauchpumpe, elektrisch

Seriennummer

G3023025

Hersteller

AL-KO Geräte GmbH
Ichenhauser Str. 14
89359 KOETZ
DEUTSCHLAND

Bevollmächtigter

Anton Eberle
Ichenhauser Str. 14
89359 KOETZ
DEUTSCHLAND

Typ

TDS 1001/3
TDS 1201/4

EG-Richtlinien

2006/95/EG
2004/108/EG

Harmonisierte Normen

EN 60335-1; VDE 0700-1:2007-02
EN 60335-2-41; VDE 0700-41:2004-12
EN 60335-2-41/A2; VDE 0700-41/A2:2009-02
EN 55014-1; VDE 0875-14-1:2007-06
EN 55014-1/A1; VDE 0875-14-1/A1:2008-12
EN 55014-2; VDE 0875-14-2:2009-06
EN 61000-3-2; VDE 0838-2:2006-10
EN 61000-3-2/A1; VDE 0838-2/A1:2007-05
EN 61000-3-2/A7; VDE 0838-2/A7:2007-06
EN 61000-3-2/A4; VDE 0838-2/A4:2007-06
EN 61000-3-3; VDE 0838-3:2009-06

Kötz, 2009-10-28



Antonio De Filippo, Managing Director

Garantie

Etwaige Material- oder Herstellungsfehler am Gerät beseitigen wir während der gesetzlichen Verjährungsfrist für Mängelansprüche entsprechend unserer Wahl durch Reparatur oder Ersatzlieferung.

Die Verjährungsfrist bestimmt sich jeweils nach dem Recht des Landes, in dem das Gerät gekauft wurde.

Unsere Garantiezusage gilt nur bei:

- Sachgemäßer Behandlung des Gerätes
- Beachtung der Bedienungsanleitung
- Verwendung von Original-Ersatzteilen

Die Garantie erlischt bei:

- Reparaturversuchen am Gerät
- Technischen Veränderungen am Gerät
- nicht bestimmungsgemäßer Verwendung (z. B. gewerblicher oder kommunaler Nutzung)

Von der Garantie ausgeschlossen sind:

- Lackschäden, die auf normale Abnutzung zurückzuführen sind
- Verschleißteile, die auf der Ersatzteilkarte mit Rahmen xxx xxx (x) gekennzeichnet sind
- Verbrennungsmotoren – Für diese gelten die separaten Garantiebestimmungen der jeweiligen Motorenhersteller

Im Garantiefall wenden Sie sich bitte mit dieser Garantieerklärung und dem Kaufbeleg an Ihren Händler oder die nächste autorisierte Kundendienststelle. Durch diese Garantiezusage bleiben die gesetzlichen Mängelansprüche des Käufers gegenüber dem Verkäufer unberührt.

EC declaration of conformity

We hereby declare that this product, in the form in which it is marketed, meets the requirements of the harmonised EU guidelines, EU safety standards, and the product-specific standards.

Product

Submersible pump, electric

Serial number

G3023025

Manufacturer

AL-KO Geräte GmbH
Ichenhauser Str. 14
89359 KOETZ
DEUTSCHLAND

Executive Officer

Anton Eberle
Ichenhauser Str. 14
89359 KOETZ
DEUTSCHLAND

Model

TDS 1001/3
TDS 1201/4

EU directives

2006/95/EG
2004/108/EG

Harmonised standards

EN 60335-1; VDE 0700-1:2007-02
EN 60335-2-41; VDE 0700-41:2004-12
EN 60335-2-41/A2; VDE 0700-41/A2:2009-02
EN 55014-1; VDE 0875-14-1:2007-06
EN 55014-1/A1; VDE 0875-14-1/A1:2008-12
EN 55014-2; VDE 0875-14-2:2009-06
EN 61000-3-2; VDE 0838-2:2006-10
EN 61000-3-2/A1; VDE 0838-2/A1:2007-05
EN 61000-3-2/A7; VDE 0838-2/A7:2007-06
EN 61000-3-2/A4; VDE 0838-2/A4:2007-06
EN 61000-3-3; VDE 0838-3:2009-06

Kötz, 2009-10-20



Antonio De Filippo, Managing Director

Warranty

If any material or manufacturing defects are found during the statutory customer protection period, we will either repair or replace the equipment, whichever we consider the more appropriate. This statutory period may vary according to the legislation in force in the country where the equipment was purchased.

Our warranty is valid only if:

- The equipment has been used properly
- The operating instructions have been followed
- Genuine replacement parts have been used

The warranty is no longer valid if:

- The equipment has been tampered with
- Technical modifications have been made
- The trimmer was not used for its intended purpose (for example, used for commercial or communal applications)

The following are not covered by warranty:

- Paint damage due to normal wear
- Wear parts identified by a border XXX XXX (X) on the spare parts list
- Combustion motors – these are covered by a separate warranty from the manufacturer concerned

To make a claim under warranty, please take this statement of warranty and proof of purchase to the nearest authorised customer service centre. This warranty does not affect the usual statutory rights of the customer relative to the seller.

Déclaration de conformité CE

Nous déclarons par la présente de la produit, dans la version mise en circulation par nos soins, es conforme aux exigences des Normes UE harmonisées, des normes de sécurité UE et aux normes spécifiques au produit.

Produit

Pompe électrique

Numéro de série

G3023025

Fabricant

AL-KO Geräte GmbH
Ichenhauser Str. 14
89359 KOETZ
DEUTSCHLAND

Fondé de pouvoir

Anton Eberle
Ichenhauser Str. 14
89359 KOETZ
DEUTSCHLAND

Type

TDS 1001/3
TDS 1201/4

Directives UE

2006/95/EG
2004/108/EG

Normes harmonisées

EN 60335-1; VDE 0700-1:2007-02
EN 60335-2-41; VDE 0700-41:2004-12
EN 60335-2-41/A2; VDE 0700-41/A2:2009-02
EN 55014-1; VDE 0875-14-1:2007-06
EN 55014-1/A1; VDE 0875-14-1/A1:2008-12
EN 55014-2; VDE 0875-14-2:2009-06
EN 61000-3-2; VDE 0838-2:2006-10
EN 61000-3-2/A1; VDE 0838-2/A1:2007-05
EN 61000-3-2/A7; VDE0838-2/A7:2007-06
EN 61000-3-2/A4; VDE 0838-2/A4:2007-06
EN 61000-3-3; VDE 0838-3:2009-06

Kötz, 2009-10-20



Antonio De Filippo, Managing Director

Garantie

Les défauts matériels ou de fabrication éventuels sur l'appareil sont couverts par notre garantie pendant la période de garantie légale pour les réclamations et nous les corrigeons à notre gré par une réparation ou une livraison de remplacement. La période de garantie est déterminée selon la loi du pays où l'appareil a été acheté.

Notre confirmation de garantie ne s'applique qu'en cas de :

- Traitement correct de l'appareil
- Respect du mode d'emploi
- Utilisation de pièces de rechange d'origine

La garantie s'éteint en cas de :

- Tentatives de réparation sur l'appareil
- Modifications techniques de l'appareil
- D'utilisation non conforme à l'usage prévu (p. ex utilisation commerciale ou municipale)

Ne sont pas couverts par la garantie :

- Les détériorations de la peinture dues à une usure normale
- Les pièces d'usure sui figurent en encadré sur la carte des pièces de rechange [XXX XXX (X)]
- Les moteurs à combustion – ces derniers sont couverts par les prestations de garantie des fabricants de moteur correspondants

Dans un cas impliquant la garantie, veuillez-vous adresser avec cette carte de garantie et votre bon d'achat à votre revendeur ou au centre de service-après vente agréé le plus proche. De par cet accord de garantie, les prestations en garantie légales de l'acheteur vis à vis du vendeur ne sont pas affectées.

Dichiarazione di conformità CE

Con la presente si dichiara che il presente prodotto, nella versione da noi messa in commercio, è conforme ai requisiti delle direttive UEO armonizzate, degli standard di sicurezza UEO e gli standard specifici del prodotto.

Prodotto

Pompa, elettrica

Numero di serie

G3023025

Costruttore

AL-KO Geräte GmbH
Ichenhauser Str. 14
89359 KOETZ
DEUTSCHLAND

Delegato

Anton Eberle
Ichenhauser Str. 14
89359 KOETZ
DEUTSCHLAND

Tipo

TDS 1001/3
TDS 1201/4

Direttive UE

2006/95/EG
2004/108/EG

Norme armonizzate

EN 60335-1; VDE 0700-1:2007-02
EN 60335-2-41; VDE 0700-41:2004-12
EN 60335-2-41/A2; VDE 0700-41/A2:2009-02
EN 55014-1; VDE 0875-14-1:2007-06
EN 55014-1/A1; VDE 0875-14-1/A1:2008-12
EN 55014-2; VDE 0875-14-2:2009-06
EN 61000-3-2; VDE 0838-2:2006-10
EN 61000-3-2/A1; VDE 0838-2/A1:2007-05
EN 61000-3-2/A7; VDE 0838-2/A7:2007-06
EN 61000-3-2/A4; VDE 0838-2/A4:2007-06
EN 61000-3-3; VDE 0838-3:2009-06

Kötz, 2009-10-20



Antonio De Filippo, Managing Director

Garanzia

Qualsiasi difetto del materiale o di fabbricazione sarà eliminato durante il periodo di garanzia previsto dalla legge, a nostra scelta, tramite riparazione o sostituzione. Il periodo di garanzia dipende dalle leggi del paese, in cui viene acquistata la macchina.

La nostra garanzia è valida solo nei seguenti casi:

- utilizzo corretto della macchina
- rispetto delle istruzioni per l'uso
- impiego di ricambi originali

La garanzia decade nei seguenti casi:

- tentativi di riparazione sulla macchina
- modifiche tecniche alla macchina
- impiego non conforme alle prescrizioni (per es. impiego professionale o in ambito pubblico)

Sono esclusi dalla garanzia:

- danni alla vernice riconducibili alla normale usura
- particolari soggetti a usura, che sulla scheda ricambi siano contrassegnati da **XXX XXX (X)**
- motori a combustione – Per questi valgono le norme di garanzia del produttore del motore

Per richiedere una prestazione in garanzia rivolgersi - con questa dichiarazione e lo scontrino dell'acquisto - al rivenditore o al Centro assistenza autorizzato più vicino. La presente garanzia lascia invariate le rivendicazioni di garanzia legali dell'acquirente nei riguardi del venditore.

Declaración de conformidad CE

Por la presente declaramos que este producto, en la versión que hemos comercializado, cumple los requisitos de las directivas europeas armonizadas, los estándares europeos de seguridad y los estándares especificados del producto.

Producto

Bomba, eléctrica

Número de serie

G3023025

Fabricante

AL-KO Geräte GmbH
Ichenhauser Str. 14
89359 KOETZ
DEUTSCHLAND

Apoderado

Anton Eberle
Ichenhauser Str. 14
89359 KOETZ
DEUTSCHLAND

Modelo

TDS 1001/3
TDS 1201/4

Directivas CE

2006/95/EG
2004/108/EG

Normas armonizadas

EN 60335-1; VDE 0700-1:2007-02
EN 60335-2-41; VDE 0700-41:2004-12
EN 60335-2-41/A2; VDE 0700-41/A2:2009-02
EN 55014-1; VDE 0875-14-1:2007-06
EN 55014-1/A1; VDE 0875-14-1/A1:2008-12
EN 55014-2; VDE 0875-14-2:2009-06
EN 61000-3-2; VDE 0838-2:2006-10
EN 61000-3-2/A1; VDE 0838-2/A1:2007-05
EN 61000-3-2/A7; VDE 0838-2/A7:2007-06
EN 61000-3-2/A4; VDE 0838-2/A4:2007-06
EN 61000-3-3; VDE 0838-3:2009-06

Kötz, 2009-10-20



Antonio De Filippo, Managing Director

Garantía

Nosotros solucionamos los posibles fallos del material o de fabricación durante el plazo legal de prescripción de derechos por deficiencias según nuestro criterio mediante reparación o entrega supletoria. El plazo de prescripción se determinará con arreglo a la legislación del país en el que se haya adquirido el aparato.

Nuestra declaración de garantía es válida únicamente en caso de:

- uso correcto del aparato
- observancia de las instrucciones de uso
- utilización de piezas de repuesto originales

La garantía se extingue cuando:

- se realizan intentos de reparación en el aparato
- se realizan modificaciones técnicas en el aparato
- en caso de utilización no conforme a la finalidad prevista (por ejemplo, utilización industrial o comunal)

Quedan excluidos de la garantía:

- los daños de lacado derivados del desgaste normal
- las piezas de desgaste que en la ficha de piezas de repuesto están identificadas con el marco XXX XXX (X)
- motores de combustión: para éstos serán de aplicación las regulaciones de garantía propias del fabricante de motor en cuestión

En caso de proceder la garantía, rogamos se dirija con la presente declaración de garantía y el comprobante de compra a su vendedor o al servicio autorizado de postventa más cercano. Los derechos legales por deficiencias del comprador frente al vendedor no se ven afectados por esta declaración de garantía.

EG-conformiteitsverklaring

Hiermee verklaren wij, dat dit product, in de door ons in het verkeer gebrachte uitvoering, voldoet aan de eisen van de geharmoniseerde EU-richtlijnen, EU-veiligheidsnormen en de productspecifieke normen.

Product
Pomp, electrisch

Serienummer
G3023025

Type
TDS 1001/3
TDS 1201/4

Fabrikant
AL-KO Geräte GmbH
Ichenhauser Str. 14
89359 KOETZ
DEUTSCHLAND

EU-richtlijnen
2006/95/EG
2004/108/EG

Gevolmachtigde
Anton Eberle
Ichenhauser Str. 14
89359 KOETZ
DEUTSCHLAND

Geharmoniseerde normen
EN 60335-1; VDE 0700-1:2007-02
EN 60335-2-41; VDE 0700-41:2004-12
EN 60335-2-41/A2; VDE 0700-41/A2:2009-02
EN 55014-1; VDE 0875-14-1:2007-06
EN 55014-1/A1; VDE 0875-14-1/A1:2008-12
EN 55014-2; VDE 0875-14-2:2009-06
EN 61000-3-2; VDE 0838-2:2006-10
EN 61000-3-2/A1; VDE 0838-2/A1:2007-05
EN 61000-3-2/A7; VDE 0838-2/A7:2007-06
EN 61000-3-2/A4; VDE 0838-2/A4:2007-06
EN 61000-3-3; VDE 0838-3:2009-06

Kötz, 2009-10-20



Antonio De Filippo, Managing Director

Garantie

Eventuele materiaal- of fabricagefouten aan het apparaat verhelpen we gedurende de wettelijke termijn voor garantieaanspraken naar onze keuze door reparatie of een vervangende levering. Deze garantietermijn wordt bepaald door de wetgeving in het land, waar het apparaat is gekocht.

Onze garantietoezegging geldt enkel bij:

- correcte behandeling van het apparaat
- inachtneming van de bedieningshandleiding
- gebruik van originele reserveonderdelen

De garantie vervalt bij:

- pogingen tot reparatie van het apparaat
- technische wijzigingen aan het apparaat
- gebruik dat niet in overeenstemming is met de bestemming (bijvoorbeeld bedrijfsmatig of gemeenschappelijk gebruik)

Uitgesloten van de garantie zijn:

- lakschade die is veroorzaakt door normale slijtage
- slijtageonderdelen, die op de kaart met reserveonderdelen zijn gekenmerkt met de omkadering XXX XXX (X)
- verbrandingsmotoren – hiervoor gelden de aparte garantiebepalingen van de betreffende motorfabrikant

Bij garantieaanspraken kunt u zich met deze garantieverklaring en het aankoopbewijs wenden tot de distributeur of de bevoegde klantenservice bij u in de buurt. Met deze garantietoezegging blijven de wettelijke aanspraken bij gebreken van de koper tegenover de verkoper onverkort van kracht.

EF-overensstemmelseserklæring

Hermed erklærer vi, at dette produkt, i den af os markedsførte udførelse, opfylder kravene i de harmoniserede EU-direktiver, EU-sikkerhedsstandarderne og de produktspecifikke standarder.

Produkt

Dykpumpe, elektrisk

Serienummer

G3023025

Producent

AL-KO Geräte GmbH
Ichenhauser Str. 14
89359 KOETZ
DEUTSCHLAND

Befuldmægtiget repræsentant

Anton Eberle
Ichenhauser Str. 14
89359 KOETZ
DEUTSCHLAND

Type

TDS 1001/3
TDS 1201/4

EU-direktiver

2006/95/EG
2004/108/EG

Harmoniserede standarder

EN 60335-1; VDE 0700-1:2007-02
EN 60335-2-41; VDE 0700-41:2004-12
EN 60335-2-41/A2; VDE 0700-41/A2:2009-02
EN 55014-1; VDE 0875-14-1:2007-06
EN 55014-1/A1; VDE 0875-14-1/A1:2008-12
EN 55014-2; VDE 0875-14-2:2009-06
EN 61000-3-2; VDE 0838-2:2006-10
EN 61000-3-2/A1; VDE 0838-2/A1:2007-05
EN 61000-3-2/A7; VDE 0838-2/A7:2007-06
EN 61000-3-2/A4; VDE 0838-2/A4:2007-06
EN 61000-3-3; VDE 0838-3:2009-06

Kötz, 2009-10-20



Antonio De Filippo, Managing Director

Garanti

Eventuelle materiale- eller produktionsfejl ved maskinen afhjælpes inden for den lovbestemte forældelsesfrist for garantikrav ved reparation eller erstatningslevering efter vores valg. Forældelsesfristen retter sig efter lovgivningen i det land, hvor maskinen er købt.

Vores garantitilsagn gælder kun ved:

- Korrekt behandling af maskinen
- lagttagelse af betjeningsvejledningen
- Anvendelse af originale reservedele

Garantien bortfalder ved:

- Reparationsforsøg på maskinen
- Tekniske ændringer på maskinen
- Ikke-bestemmelsesmæssig anvendelse (f.eks. erhvervs-mæssig eller kommunal anvendelse)

Garantien omfatter ikke:

- Lakskader, der skyldes normal slitage
- Sliddele, der på reservedelskortet er mærket med ramme XXX XXX (X)
- Forbrændingsmotorer – disse er omfattet af særlige garantibestemmelser fastsat af den pågældende motorproducent

I garantitilfælde bedes du kontakte din forhandler eller den nærmeste autoriserede kundeserviceafdeling og medbringe denne garantierklæring og købskvitteringen. Dette garantitilsagn har ingen indflydelse på købers ved lov fastsatte garantikrav over for sælger.

EG-försäkran om överensstämmelse

Härmed försäkras vi att denna produkt, i det utförande den tillverkats i, motsvarar de harmoniserade kraven för EU-direktiv, EU-säkerhetsstandarder och de produktspecifika standarderna.

Produkt

Dränkbar pump, elektrisk

Serienummer

G3023025

TillverkareAL-KO Geräte GmbH
Ichenhauser Str. 14
89359 KOETZ
DEUTSCHLAND**Företrädare**Anton Eberle
Ichenhauser Str. 14
89359 KOETZ
DEUTSCHLAND**Typ**TDS 1001/3
TDS 1201/4**EU-direktiv**2006/95/EG
2004/108/EG**Harmoniserade normer**

EN 60335-1; VDE 0700-1:2007-02
EN 60335-2-41; VDE 0700-41:2004-12
EN 60335-2-41/A2; VDE 0700-41/A2:2009-02
EN 55014-1; VDE 0875-14-1:2007-06
EN 55014-1/A1; VDE 0875-14-1/A1:2008-12
EN 55014-2; VDE 0875-14-2:2009-06
EN 61000-3-2; VDE 0838-2:2006-10
EN 61000-3-2/A1; VDE 0838-2/A1:2007-05
EN 61000-3-2/A7; VDE 0838-2/A7:2007-06
EN 61000-3-2/A4; VDE 0838-2/A4:2007-06
EN 61000-3-3; VDE 0838-3:2009-06

Kötz, 2009-10-20



Antonio De Filippo, Managing Director

Garanti

Eventuella material- eller tillverkarfel på maskinen ansvarar vi för under garantin inom den lagstadgade preskriptionstiden antingen genom reparation eller utbyte av del/delar. Preskriptionstiden gäller efter respektive lands lag, där maskinen införskaffades.

Våra garantiåtaganden gäller endast vid:

- Ett korrekt handhavande av maskin
- Beaktande av bruksanvisning
- Användning av reservdelar i original

Garantin upphör att gälla vid:

- Reparationsförsök av maskin
- Tekniska ändringar på maskinen
- Ej ändamålsenlig användning (t.ex. användning för kommersiellt bruk eller användning inom kommunal verksamhet)

Garantin gäller inte för:

- Lacksador, som beror på normalt slitage
- Förslitningsdelar, som på reservdelskartan är märkta med ramar **XXX XXX (X)**
- Förbränningsmotorer – För dessa gäller separata garantibestämmelser från respektive motortillverkare

Vid garantifall var god uppsök din handlare med denna garantiförsäkran och kvittot eller närmaste auktoriserade kundtjänstställe. Genom detta garantiåtagande berörs inte köparens lagstadgade garanti gentemot försäljaren.

EY-vaatimustenmukaisuusvakuutus

Vakuutamme täten, että kysessä oleva tuote vastaa siinä tilassa, kuin valmistaja on sen markkinoille saattanut, harmonisoituja EU-direktiivejä, EU-turvastandardeja sekä tuotekohtaisia standardeja.

Tuote

Uppopumppu, sähkökäyttöinen

Sarjanumero

G3023025

Valmistaja

AL-KO Geräte GmbH
Ichenhauser Str. 14
89359 KOETZ
DEUTSCHLAND

Valtuutettu henkilö

Anton Eberle
Ichenhauser Str. 14
89359 KOETZ
DEUTSCHLAND

Tyyppi

TDS 1001/3
TDS 1201/4

EU-direktiivit

2006/95/EG
2004/108/EG

Harmonisoidut standardit

EN 60335-1; VDE 0700-1:2007-02
EN 60335-2-41; VDE 0700-41:2004-12
EN 60335-2-41/A2; VDE 0700-41/A2:2009-02
EN 55014-1; VDE 0875-14-1:2007-06
EN 55014-1/A1; VDE 0875-14-1/A1:2008-12
EN 55014-2; VDE 0875-14-2:2009-06
EN 61000-3-2; VDE 0838-2:2006-10
EN 61000-3-2/A1; VDE 0838-2/A1:2007-05
EN 61000-3-2/A7; VDE 0838-2/A7:2007-06
EN 61000-3-2/A4; VDE 0838-2/A4:2007-06
EN 61000-3-3; VDE 0838-3:2009-06

Kötz, 2009-10-20



Antonio De Filippo, Managing Director

Takuu

Laitteessa mahdollisesti esiintyvät materiaali- tai valmistusvirheet korjataan lakisääteisen takuun voimassaoloaikana valmistajan parhaaksi katsomalla tavalla joko korjaamalla tai toimittamalla asiakkaalle varaosa.

Takuun voimassaoloaika määräytyy laitteen ostomaan lakien mukaisesti.

Valmistajan myöntämä takuu pätee vain seuraavien Takuu raukeaa seuraavissa tapauksissa: edellytysten täytyessä:

- Laitetta käytetään asianmukaisesti
- Käyttöohjetta noudatetaan
- Laitteessa käytetään alkuperäisiä varaosia
- Laitetta on yritetty korjata
- Laitteeseen on tehty teknisiä muutoksia
- Laitetta on käytetty määräysten tai ohjeiden vastaisella tavalla (esim. kaupalliseen tai kunnallistekniseen tarkoitukseen)

Takuu ei koske:

- Maalivaurioita, jotka johtuvat normaalista kulumisesta
- Kuluvia osia, jotka on merkitty varaosakaavioon kehyksellä **[XXX XXX (X)]**
- Polttomootoreita – Niitä koskevat kulloinkin kyseessä olevan moottorinvalmistajan erilliset takuumääräykset

Ota takuutapauksessa yhteyttä jälleenmyyjään tai lähimpään valtuutettuun huoltoilikkeeseen ja esitä tämä takuutodistus ja myyntikuitti. Valmistajan myöntämä takuu ei rajoita ostajan lakisääteisiä takuuvaatimuksia.

Prohlášení o shodě ES

Tímto prohlašujeme, že tento produkt, tato do oběhu daná verze, odpovídá požadavkům harmonizovaných směrnic EU, bezpečnostní standardy EU a standardy specifické pro tento produkt.

Produkt

Domácí vodárna, elektřiká

Sériové číslo

G3023025

Výrobce

AL-KO Geräte GmbH
Ichenhauser Str. 14
89359 KOETZ
DEUTSCHLAND

Zmocněnec

Anton Eberle
Ichenhauser Str. 14
89359 KOETZ
DEUTSCHLAND

Typ

TDS 1001/3
TDS 1201/4

Směrnice EU

2006/95/EG
2004/108/EG

Harmonizované normy

EN 60335-1; VDE 0700-1:2007-02
EN 60335-2-41; VDE 0700-41:2004-12
EN 60335-2-41/A2; VDE 0700-41/A2:2009-02
EN 55014-1; VDE 0875-14-1:2007-06
EN 55014-1/A1; VDE 0875-14-1/A1:2008-12
EN 55014-2; VDE 0875-14-2:2009-06
EN 61000-3-2; VDE 0838-2:2006-10
EN 61000-3-2/A1; VDE 0838-2/A1:2007-05
EN 61000-3-2/A7; VDE 0838-2/A7:2007-06
EN 61000-3-2/A4; VDE 0838-2/A4:2007-06
EN 61000-3-3; VDE 0838-3:2009-06

Kötz, 2009-10-20



Antonio De Filippo, Managing Director

Záruka

Případné materiálové nebo výrobní vady na přístroji odstraníme během zákonné lhůty na odstranění nedostatků podle našeho uvážení buď opravou nebo náhradou. Lhůta na odstranění nedostatků se řídí právem země, kde byl přístroj zakoupen.

Naše záruka platí jen v případech:

- Řádné manipulace s přístrojem
- Dodržení návodu k obsluze
- Používání originálních náhradních dílů

Záruka zaniká v případě:

- Pokusu o opravu přístroje
- Technických změn na přístroji
- Nevhodném používání (např. komerční nebo komunální využití)

Ze záruky je vyňato:

- Poškození laku, které se týká normálního opotřebení
- Rychle se opotřebovující součásti, které jsou na kartě náhradních dílů označeny rámečkem **XXX XXX (X)**
- Spalovací motory – na ně se vztahuje zvláštní záruka daného výrobce motoru

V záručním případě se obraťte s tímto prohlášením o záruce a dokladem o nákupu na Vašeho prodejce nebo na nejbližší autorizovaný zákaznický servis. Přislíbením záruky zůstávají zákonné nároky kupujícího vůči prodejci nedotčeny.

Vyhľadanie o zhode - ES

Týmto vyhlasujeme, že tento výrobok v prevedení, ktoré sme uvedli do prevádzky, zodpovedá požiadavkám harmonizovaných smerníc EÚ, bezpečnostných noriem EÚ a noriem platných pre tento výrobok.

Výrobok

Domáca vodáreň

Výrobné číslo

G3023025

Typ

TDS 1001/3

TDS 1201/4

Výrobca

AL-KO Geräte GmbH

Ichenhauser Str. 14

89359 KOETZ

DEUTSCHLAND

Smernice EÚ

2006/95/EG

2004/108/EG

Spinomocnenec

Anton Eberle

Ichenhauser Str. 14

89359 KOETZ

DEUTSCHLAND

Harmonizované normy

EN 60335-1; VDE 0700-1:2007-02

EN 60335-2-41; VDE 0700-41:2004-12

EN 60335-2-41/A2; VDE 0700-41/A2:2009-02

EN 55014-1; VDE 0875-14-1:2007-06

EN 55014-1/A1; VDE 0875-14-1/A1:2008-12

EN 55014-2; VDE 0875-14-2:2009-06

EN 61000-3-2; VDE 0838-2:2006-10

EN 61000-3-2/A1; VDE 0838-2/A1:2007-05

EN 61000-3-2/A7; VDE 0838-2/A7:2007-06

EN 61000-3-2/A4; VDE 0838-2/A4:2007-06

EN 61000-3-3; VDE 0838-3:2009-06

Kötz, 2009-10-20



Antonio De Filippo, Managing Director

Záruka

Prípadnú materiálovú alebo výrobnú chybu počas zákonnej záručnej lehoty odstránime podľa nášho rozhodnutia pomocou opravy alebo náhradnej dodávky. Premlčacia doba je určená podľa práva krajiny, kde bolo zariadenie nakúpené.

Náš prísľub záruky platí len v prípade, že:

- Zariadenie bolo správne obsluhované
- Dodržiaval sa návod na obsluhu
- Používali sa len originálne náhradné diely

Záruka stráca platnosť v prípade, že:

- Na zariadení boli vykonané pokusy o opravu
- Na zariadení boli vykonané technické zmeny
- Zariadenie sa nepoužívalo podľa účelu, na ktorý bolo určené (napr. priemyselné alebo komunálne použitie)

Zo záruky sú vylúčené:

- Poškodenia laku, ku ktorým došlo normálnym opotrebovaním
- Opotrebované diely, ktoré sú na karte náhradných dielov označené rámečkom **XXX XXX (X)**
- Spaľovacie motory – Pre tieto platia samostatné záručné podmienky príslušného výrobcu motora

V prípade záruky sa obráťte, prosím, s týmto vyhlásením o záruke a dokladom o nákupe na vášho predajcu alebo na najbližší autorizovaný zákaznícky servis. Týmto prísľubom záruky zostávajú zákonné nároky kupujúceho voči predávajúcemu na odstránenie nedostatkov nedotknuté.

EU megfeleléségi nyilatkozat

Kijelentjük, hogy ez a termék jelen állapotában megfelel a harmonizált EU-irányelvekben, EU biztonsági szabványokban és a termékre vonatkozó szabványokban megfogalmazott követelményeknek.

Termék

Szivattyú, elektromos

Gyártási szám

G3023025

Gyártó

AL-KO Geräte GmbH
Ichenhauser Str. 14
89359 KOETZ
DEUTSCHLAND

Meghatalmazott

Anton Eberle
Ichenhauser Str. 14
89359 KOETZ
DEUTSCHLAND

Typ

TDS 1001/3
TDS 1201/4

EU-irányelvek

2006/95/EG
2004/108/EG

Harmonizált szabványok

EN 60335-1; VDE 0700-1:2007-02
EN 60335-2-41; VDE 0700-41:2004-12
EN 60335-2-41/A2; VDE 0700-41/A2:2009-02
EN 55014-1; VDE 0875-14-1:2007-06
EN 55014-1/A1; VDE 0875-14-1/A1:2008-12
EN 55014-2; VDE 0875-14-2:2009-06
EN 61000-3-2; VDE 0838-2:2006-10
EN 61000-3-2/A1; VDE 0838-2/A1:2007-05
EN 61000-3-2/A7; VDE 0838-2/A7:2007-06
EN 61000-3-2/A4; VDE 0838-2/A4:2007-06
EN 61000-3-3; VDE 0838-3:2009-06

Közt, 2009-10-20



Antonio De Filippo, Managing Director

Garancia

A készülék esetleges anyag-, illetve gyártási hibáit a szavatosság törvényes elévülési idején belül, saját választásunknak megfelelően javítással vagy pótalkatrész biztosításával hárítjuk el. Az elévülési idő vonatkozásában annak az országnak a törvényei az irányadók, amelyben a készüléket megvásárolták.

A garancia érvényes, ha:

- A készüléket szakszerűen használták
- Betartották a használati utasítást
- Eredeti pótalkatrészeket használtak

A garancia nem érvényes, ha:

- A készüléket sajátkezűleg javították
- A készülék műszaki jellemzői megváltoztak
- A készüléket nem rendeltetésszerűen használták (pl. ipari vagy kommunális célú hasznosítás esetén)

A garancia nem vonatkozik a következőkre:

- A lakkozás normál használatból eredő sérülései
- Kopásnak kitett alkatrészek, amelyek a pótalkatrész-kártyán bekeretezett számmal vannak jelölve **XXX XXX (X)**
- Belsőégésű motorok – Ezekre az adott motor gyártója által kiadott külön garanciavállalás érvényes

Garanciális esetben kérjük, hogy ezzel a garanciavállalási nyilatkozattal és a vásárláskor kapott számlával forduljon az üzlethez, ahol a vásárlás történt, vagy a legközelebbi ügyfélszolgálathoz. Ez a garanciavállalás a vásárlónak az eladóval szemben támasztott törvényes szavatossági igényét nem érinti.

Deklaracja zgodności EWG

Niniejszym oznajmiamy, że ten produkt w wykonaniu dopuszczonym do obrotu odpowiada zharmonizowanym przepisom wytycznych UE, normom bezpieczeństwa UE i normom odnoszącym się do produktu.

Produkt

Pompa, elektryczna

Numer seryjny

G3023025

Producent

AL-KO Geräte GmbH
Ichenhauser Str. 14
89359 KOETZ
DEUTSCHLAND

Pełnomocnik

Anton Eberle
Ichenhauser Str. 14
89359 KOETZ
DEUTSCHLAND

Typ

TDS 1001/3
TDS 1201/4

Wytyczne UE

2006/95/EG
2004/108/EG

Normy zharmonizowane

EN 60335-1; VDE 0700-1:2007-02
EN 60335-2-41; VDE 0700-41:2004-12
EN 60335-2-41/A2; VDE 0700-41/A2:2009-02
EN 55014-1; VDE 0875-14-1:2007-06
EN 55014-1/A1; VDE 0875-14-1/A1:2008-12
EN 55014-2; VDE 0875-14-2:2009-06
EN 61000-3-2; VDE 0838-2:2006-10
EN 61000-3-2/A1; VDE 0838-2/A1:2007-05
EN 61000-3-2/A7; VDE 0838-2/A7:2007-06
EN 61000-3-2/A4; VDE 0838-2/A4:2007-06
EN 61000-3-3; VDE 0838-3:2009-06

Kötz, 2009-10-20



Antonio De Filippo, Managing Director

Gwarancja

Ewentualne wady materiałowe lub produkcji urządzenia usuwamy w przepisowym okresie gwarancji braku wad, poprzez naprawę lub wymianę według naszego wyboru. Okres gwarancji określany jest według przepisów kraju zakupu.

Gwarancja przysługuje tylko wtedy gdy:

- Obchodzone się odpowiednio z urządzeniem
- Przestrzegano instrukcji obsługi
- Stosowano oryginalne części zamienne

Gwarancja wygasa gdy:

- Próbowano urządzenie naprawiać
- Dokonywano zmian technicznych w urządzeniu
- Stosowano urządzenie niezgodnie z przeznaczeniem (np. zawodowe lub komunalne zastosowanie)

Gwarancja nie obejmuje:

- Uszkodzeń lakieru wynikłych z normalnego zużycia
- Części podlegających zużyciu oznaczonych w wykazie **XXX XXX (X)** w ramach
- Spalonych silników – Dla nich obowiązują odrębne postanowienia gwarancyjne producenta silnika

W przypadku konieczności korzystania z gwarancji proszę się zwrócić do Waszego sprzedawcy lub autoryzowanej placówki serwisowej z niniejszą deklaracją gwarancji i dowodem zakupu. Udzielenie gwarancji nie ma wpływu na prawne możliwości roszczeń nabywcy względem sprzedawcy.

Декларация о соответствии стандартам ЕС

Настоящим документом мы заявляем, что данный спроектированный нами продукт соответствует требованиям согласованных директив ЕС, стандартам безопасности ЕС, а также другим стандартам, применяемым к данному продукту.

Продукт Погружной насос, электрический	Производитель AL-KO Geräte GmbH Ichenhauser Str. 14 89359 KOETZ DEUTSCHLAND	Уполномоченный представитель Anton Eberle Ichenhauser Str. 14 89359 KOETZ DEUTSCHLAND
Серийный номер G3023025		
Тип TDS 1001/3 TDS 1201/4	Директивы ЕС 2006/95/EG 2004/108/EG	Согласованные нормы EN 60335-1; VDE 0700-1:2007-02 EN 60335-2-41; VDE 0700-41:2004-12 EN 60335-2-41/A2; VDE 0700-41/A2:2009-02 EN 55014-1; VDE 0875-14-1:2007-06 EN 55014-1/A1; VDE 0875-14-1/A1:2008-12 EN 55014-2; VDE 0875-14-2:2009-06 EN 61000-3-2; VDE 0838-2:2006-10 EN 61000-3-2/A1; VDE 0838-2/A1:2007-05 EN 61000-3-2/A7; VDE 0838-2/A7:2007-06 EN 61000-3-2/A4; VDE 0838-2/A4:2007-06 EN 61000-3-3; VDE 0838-3:2009-06

Kötz, 2009-10-20



Antonio De Filippo, Managing Director

Гарантия

Мы готовы устранить некоторые погрешности материала или изготовления в течение установленного законом срока давности предъявления претензии по качеству (путем ремонта или замены - по нашему усмотрению). Срок давности определяется законодательством страны, где был куплен инструмент.

Наши гарантийные обязательства действительны только в следующих случаях: Гарантия теряет силу в следующих случаях:

- При надлежащем обращении с инструментом
- При попытке починить инструмент
- При соблюдении руководства по эксплуатации
- При внесении изменений в конструкцию инструмента
- При использовании оригинальных запасных частей
- При ненадлежащем использовании инструмента (например, в промышленных или коммунальных целях)

Гарантия не распространяется на:

- Повреждения лакового покрытия, возникшие по причине нормального износа
- Изнашиваемые детали, отмеченные рамкой [XXX XXX (X)] на карте запасных частей
- Двигатели внутреннего сгорания – На них распространяются отдельные гарантийные обязательства соответствующего производителя двигателей

В случае, требующем предоставления гарантии, пожалуйста, обратитесь с данным гарантийным письмом и чеком, подтверждающим покупку, к Вашему дилеру или в ближайший авторизованный сервисный центр. Данные гарантийные обязательства не распространяются на определенный законом порядок предъявления покупателем претензий по качеству к продавцу.

Декларація про відповідність стандартам ЄС

Цим документом ми заявляємо, що даний спроектований нами продукт відповідає вимогам погоджених директив ЄС, стандартам безпеки ЄС, а також іншим стандартам, застосовуваним до даного продукту.

Продукт
Садовий насос

Серійний номер
G3023025

Виробник
AL-KO Geräte GmbH
Ichenhauser Str. 14
89359 KOETZ
DEUTSCHLAND

Уповноважений представник
Anton Eberle
Ichenhauser Str. 14
89359 KOETZ
DEUTSCHLAND

Тип
TDS 1001/3
TDS 1201/4

Директиви ЄС
2006/95/EG
2004/108/EG

Погоджені норми
EN 60335-1; VDE 0700-1:2007-02
EN 60335-2-41; VDE 0700-41:2004-12
EN 60335-2-41/A2; VDE 0700-41/A2:2009-02
EN 55014-1; VDE 0875-14-1:2007-06
EN 55014-1/A1; VDE 0875-14-1/A1:2008-12
EN 55014-2; VDE 0875-14-2:2009-06
EN 61000-3-2; VDE 0838-2:2006-10
EN 61000-3-2/A1; VDE 0838-2/A1:2007-05
EN 61000-3-2/A7; VDE 0838-2/A7:2007-06
EN 61000-3-2/A4; VDE 0838-2/A4:2007-06
EN 61000-3-3; VDE 0838-3:2009-06

Kötz, 2009-10-28



Antonio De Filippo, Managing Director

Гарантія

Протягом встановленого законодавством строку давності претензій щодо якості пристрою ми усуємо деякі дефекти матеріалу або виробничий брак шляхом ремонту або заміни (за нашим розсудом). Строк давності визначається правовими нормами тієї місцевості, де було куплено пристрій.

Наші гарантійні зобов'язання дійсні лише в таких випадках:

- Належна експлуатація пристрою
- Дотримання інструкції з експлуатації
- Використання оригінальних запасних частин

Гарантія втрачає силу в таких випадках:

- У разі здійснення спроби полагодити інструмент
- технічні зміни пристрою
- У разі неналежного використання інструмента (наприклад, у промислових або комунальних цілях)

Гарантія не розповсюджується на такі випадки:

- На пошкодження лакованої поверхні, які утворились унаслідок звичайного зношування
- Деталі, що зношуються (позначені рамкою [XXX XXX (X)] на карті запасних частин)
- На двигуни внутрішнього згоряння – На них розповсюджуються окремі гарантійні норми відповідного виробника двигунів

У випадку, що потребує надання гарантії, звертайтеся з цим гарантійним листом та документом, який підтверджує акт купівлі, до Вашого дилера або до найближчого авторизованого сервісного центру. Ці гарантійні зобов'язання не розповсюджуються на правові претензії клієнта до продавця стосовно якості проданого пристрою.

Izjava ES o skladnosti

S to izjavo potrjujemo, da je ta izdelek v predstavljeni izvedbi, skladen z usklajenimi direktivami EU, varnostnimi standardi EU inupoštevni standardi za tovrstne izdelke.

Izdelek

Električna črpalka

Serijska številka

G3023025

Proizvajalec

AL-KO Geräte GmbH
Ichenhauser Str. 14
89359 KOETZ
DEUTSCHLAND

Pooblaščen zastopnik

Anton Eberle
Ichenhauser Str. 14
89359 KOETZ
DEUTSCHLAND

Tipi

TDS 1001/3
TDS 1201/4

Direktive EU

2006/95/EG
2004/108/EG

Usklajene norme

EN 60335-1; VDE 0700-1:2007-02
EN 60335-2-41; VDE 0700-41:2004-12
EN 60335-2-41/A2; VDE 0700-41/A2:2009-02
EN 55014-1; VDE 0875-14-1:2007-06
EN 55014-1/A1; VDE 0875-14-1/A1:2008-12
EN 55014-2; VDE 0875-14-2:2009-06
EN 61000-3-2; VDE 0838-2:2006-10
EN 61000-3-2/A1; VDE 0838-2/A1:2007-05
EN 61000-3-2/A7; VDE 0838-2/A7:2007-06
EN 61000-3-2/A4; VDE 0838-2/A4:2007-06
EN 61000-3-3; VDE 0838-3:2009-06

Kötz, 2009-10-20



Antonio De Filippo, Managing Director

Garancija

V zakonitem garancijskem roku morebitne napake v materialu ali izdelavi v skladu z našo presojo brezplačno odpravimo bodisi s popravilom ali zamenjavo delov. Obseg garancijskih pravic je odvisen tudi od zakonodaje države, v kateri ste napravo kupili.

Naša garancija velja samo:

- če napravo uporabljate v skladu z navodili in namenom
- če upošteвате navodila za uporabo
- če uporabljate le originalne nadomestne dele

Garancijske pravice prenehajo veljati:

- če skuša napravo popraviti nepooblaščen oseba
- če opravite tehnične spremembe na napravi
- v primeru nenamenske uporabe (npr. v pridobitvene ali komunalne namene)

Garancija ne krije:

- poškodb laka, ki so posledica običajne obrabe
- obrabnih delov, ki so na seznamu nadomestnih delov označeni z okvirčkom [XXX XXX (X)]
- za motorje z notranjim izgorevanjem veljajo določila v garancijskem listu, ki ga prilaga proizvajalec

V primeru uveljavljanja garancije se z garancijskim listom in računom obrnite na svojega prodajalca ali najbližji pooblaščen servis. Navedbe v priloženi garancijski izjavi ne omejujejo zakonsko določenih pravic, ki jih ima kupec do prodajalca.

EZ izjava o sukladnosti

Ovim potvrđujemo da ovaj proizvod, u verziji koju smo mi pustili u promet, odgovara zahtjevima harmoniziranih EU smjernica, EU sigurnosnih standarda i standarda koji su specifični za proizvod.

Proizvod

Kućna hidrocentrala

Serijski broj

G3023025

Proizvođač

AL-KO Geräte GmbH
Ichenhauser Str. 14
89359 KOETZ
DEUTSCHLAND

Opunomoćenik

Anton Eberle
Ichenhauser Str. 14
89359 KOETZ
DEUTSCHLAND

Tip

TDS 1001/3
TDS 1201/4

EU smjernice

2006/95/EG
2004/108/EG

Harmonizirane norme

EN 60335-1; VDE 0700-1:2007-02
EN 60335-2-41; VDE 0700-41:2004-12
EN 60335-2-41/A2; VDE 0700-41/A2:2009-02
EN 55014-1; VDE 0875-14-1:2007-06
EN 55014-1/A1; VDE 0875-14-1/A1:2008-12
EN 55014-2; VDE 0875-14-2:2009-06
EN 61000-3-2; VDE 0838-2:2006-10
EN 61000-3-2/A1; VDE 0838-2/A1:2007-05
EN 61000-3-2/A7; VDE 0838-2/A7:2007-06
EN 61000-3-2/A4; VDE 0838-2/A4:2007-06
EN 61000-3-3; VDE 0838-3:2009-06

Kötz, 2009-10-20



Antonio De Filippo, Managing Director

Jamstvo

Eventualne greške na materijalu ili greške pri proizvodnji koje se pojave na uređaju otklanjamo za vrijeme zakonskog jamstvenog roka za zahtjeve u slučaju nedostatak po našem izboru u vidu popravke ili zamjenske isporuke. Jamstveni rok određuje se prema zakonu zemlje u kojoj je uređaj kupljen.

Naše jamstvo vrijedi samo u slučaju:

- propisnog rukovanja uređajem
- poštivanja uputa za rukovanje
- uporabe originalnih zamjenskih dijelova

Pravo na jamstvo gubi se u slučaju:

- pokušaja popravaka na uređaju
- tehničkih izmjena na uređaju
- nenamjenske uporabe
(npr. profesionalna ili komunalna uporaba)

Iz jamstva su isključeni:

- oštećenja na laku koja nastaju uslijed normalnog habanja
- potrošni dijelovi koji su označeni na kartici s rezervnim dijelovima s okvirom **XXX XXX (X)**
- motori s unutarnjim izgaranjem – za njih vrijede odvojene jamstvene odredbe odgovarajućeg proizvođača motora

U slučaju jamstvenog zahtjeva molimo obratite se s ovom izjavom o jamstvu i dokazom o kupnji Vašem prodavaču ili najbližoj ovlaštenoj servisnoj službi za kupce. Ovom izjavom o jamstvu nisu obuhvaćeni zahtjevi u slučaju nedostataka koje kupac može imati prema prodavaču.

EG uygunluk açıklaması

Bu vesileyle tarafımızdan piyasaya sunulan modeldeki bu ürünün AB standartları, AB güvenlik standartları ve ürüne özgü standartlar altındaki karma talepleri karşıladığını bilgilerinize sunmak isteriz.

Ürün

Daldırma pompası

Seri numarası

G3023025

Üretici

AL-KO Geräte GmbH
Ichenhauser Str. 14
89359 KOETZ
DEUTSCHLAND

Yetkili

Anton Eberle
Ichenhauser Str. 14
89359 KOETZ
DEUTSCHLAND

Tip

TDS 1001/3
TDS 1201/4

AB standartları

2006/95/EG
2004/108/EG

Karma normal

EN 60335-1; VDE 0700-1:2007-02
EN 60335-2-41; VDE 0700-41:2004-12
EN 60335-2-41/A2; VDE 0700-41/A2:2009-02
EN 55014-1; VDE 0875-14-1:2007-06
EN 55014-1/A1; VDE 0875-14-1/A1:2008-12
EN 55014-2; VDE 0875-14-2:2009-06
EN 61000-3-2; VDE 0838-2:2006-10
EN 61000-3-2/A1; VDE 0838-2/A1:2007-05
EN 61000-3-2/A7; VDE 0838-2/A7:2007-06
EN 61000-3-2/A4; VDE 0838-2/A4:2007-06
EN 61000-3-3; VDE 0838-3:2009-06

Kötz, 2009-10-20



Antonio De Filippo, Managing Director

Garanti

Cihazda herhangi bir malzeme veya üretici hatasında veya arıza durumlarında yasal garanti süresi içinde gerekli değişimler tarafımızdan yapılacak seçime bağlı olarak onarım veya yedek parça teslimi olarak gerçekleştirilecektir. Garanti süresi cihazın satın alındığı ilgili ülkenin yasal zorunluluğu ile belirlenmiştir.

Garanti ancak şu durumlarda geçerlidir:

- Cihazın amacına uygun olarak kullanılmasında
- Kullanım kılavuzunun dikkate alınması
- Orijinal yedek parçaların kullanımında

Garanti hangi durumlarda geçersizdir:

- Cihazda onarım denemeleri
- Cihaz üzerinde teknik değişiklikler
- Talimatlara uygun olmayan şekilde kullanım (örn. ticari veya belediye amaçlı kullanım)

Şunlar garanti dışıdır:

- Normal kullanımdan dolayı ortaya çıkmış boya hasarları
- Yedek parça kartında XXX XXX (X) çerçevesi **XXX XXX (X)** ile işaretlenmiş olan aşınan parçalar
- İçten yanmalı motor – Bunlar için ilgili motor üreticisinin ayrı olarak verilen garanti şartları geçerlidir

Garantinin gerekmesi durumunda lütfen bu garanti belgesi ve cihazın faturası ile satıcınıza veya en yakın yetkili müşteri servisine danışın.

Bu garanti onayı ile ürünü satın alınan yasal hasar talepleri saklıdır.

Country	Company	Telephone	Fax
A	AL-KO Kober Ges.m.b.H.	(+43) 3578/2515227	(+43) 3578/251538
AUS	AL-KO International PTY. LTD	(+61) 3/9767-3700	(+61) 3/9767-3799
B / L	Eurogarden NV	(+32) 16/805427	(+32) 16/805425
BG	Valerii S&M Group SJ	(+359) 2 942 34 02	(+359) 2 942 34 10
CH	AL-KO Kober AG	(+41) 56/4183150	(+41) 56/4183160
CZ	AL-KO Kober Spol.sr.o.	(+420) 382/210381	(+420) 382/212782
D	AL-KO Geräte GmbH	(+49) 8221/203-0	(+49) 8221/203-138
DK	AL-KO Ginge A/S	(+45) 98821000	(+45) 98825454
EST/LT/LV	AL-KO Kober SIA	(+371) 67409330	(+371) 67807018
F	AL-KO S.A.S.	(+33) 3/85-763540	(+33) 3/85-763588
GB	Rochford Garden Machinery Ltd.	(+44) 1963/828050	(+44) 1963/828052
H	AL-KO KFT	(+36) 29/537050	(+36) 29/537051
HR	Brun.ko.-prom d.o.o.	(+385) 1 3096 567	(+385) 1 3096 567
I	AL-KO Kober GmbH / SRL	(+39) 039/9329311	(+39) 039/9329390
IN	AGRO-COMMERCIAL	(+91) 3322874206	(+91) 3322874139
IQ	Gulistan Com	(+946) 750 450 80 64	
IRL	Cyril Johnston & Co. Ltd.	(+44) 2890813121	(+44) 2890914220
LY	ASHOFAN FOR AGRICULT. ACC.	(+218) 512660209	(+218) 512660209
MA	BADRA Sarl	(+212) 022447128	(+212) 022447130
MK	Techno Geneks	(+389) 2 2551801	(+389) 2 2520175
N	AL-KO GINGE A/S	(+47) 64862550	(+47) 64862554
NL	O.DE LEEUW GROENTECHNIEK	(+31) 38/444 6160	(+31) 38/444 6358
PL	AL-KO Kober z.o.o.	(+48) 61/8161925	(+48) 61/8161980
RO	OMNITECH Technology SRL	(+4) 021 326 36 72	(+4) 021 326 36 79
RUS	OOO AL-KO Kober	(+7) 499/1688718	(+7) 499/96600-00
RUS	AL-KO St. Petersburg GmbH	(+7) 812/4461075	(+7) 812/4461075
S	AL-KO Ginge Svenska AB	(+46) (0) 31573580	(+46) (0) 31575620
SK	AL-KO Kober Slovakia Spol.s.r.o.	(+421) 2/45994112	(+421) 2/45648117
SLO	DARKO OPARA S.P.	(+386) 17225858	(+386) 17225851
SRB	Agromarket doo	(+381) 34/300765	(+381) 34/354327
TR	ZIMAS A.S.	(+90) 232 4580586	(+90) 232 4572697
UA	TOV AL-KO Kober	(+380) 44/4923396	(+380) 44/4923397