

# Qualität + Sicherheit

Quality + Safety, Qualité + Sécurité  
Qualità + Sicurezza, Kwaliteit + Veiligheid

**D Achtung:** Vor Inbetriebnahme  
Bedienungsanleitung und Sicher-  
heitshinweise lesen und beachten!

**GB Caution:** Before starting,  
please read and note the operating  
and safety instructions!

**F Attention:** Avant la mise en  
route, veuillez lire attentivement la  
notice d'utilisation!

**I Attenzione:** Prima di usare la  
macchina leggere attentamente  
le istruzioni e le norme di sicurezza!

**NL Attentie:** Voor ingebruik-  
name eerst de gebruiksaanwijzing  
en veiligheidsvoorschriften goed  
doorlezen!

Bedienungsanleitung  
Operating Instructions  
Mode d'emploi  
Istruzioni d'uso  
Gebruiksaanwijzing



**450 274**  
a b c d e f  
2003

**Hersteller • Manufacturer • Fabricante • Produttore • Fabrikant**  
**AL-KO Kober GmbH, 8742 Werk Obdach / Stmk.**

**2500 – 40**

**3000 – 43**

**TCS 2500** (TCS Duotec 2500)

**TCS 3000** (TCS Duotec 3000)

**Gartenhäcksler**

**Shredder**

**Broyeur**

**Biotrituratore**

**Hakselaar**

- Achtung:** *Vor der Montage und Inbetriebnahme die Bedienungsanweisung unbedingt lesen und beachten.*
- Caution:** *Please read these Operating Instructions without fail before assembling and operating the machine.*
- Attention:** *Avant le montage et la mise en route, lire attentivement le mode d'emploi.*
- Attenzione:** *Prima del montaggio e della messa in funzione, seguire attentamente le istruzioni.*
- Attentie:** *Alvorens tot montage en inbedrijfstelling over te gaan, eerst de gebruiksaanwijzing goed doornemen.*

## Inhaltsverzeichnis

Herstellernachweis  
 Einleitung  
 Technische Daten  
 Verwendungszweck  
 Sicherheitsmaßnahmen  
 Stromanschluß  
 Allgemeines vom Häckseln und Kompostieren  
 Montage  
 Bedienungshinweise  
 Reinigung und Wartung  
 Garantiekarte

## Einleitung

**Verehrter Kunde,**  
**Sie haben ein neues Gerät erworben. Wir bedanken uns für Ihr Vertrauen, das Sie in unsere Qualitätsprodukte setzen und wünschen Ihnen viel Freude beim Arbeiten mit Ihrem neuen Gerät.**

Um eine zuverlässige Inbetriebnahme von vornherein zu gewährleisten, haben wir diese Betriebsanleitung geschaffen. Wenn Sie die folgenden Hinweise genau beachten, wird Ihr Gerät stets zu Ihrer vollsten Zufriedenheit arbeiten und eine lange Lebensdauer besitzen.

Unsere Geräte werden vor der Serienherstellung unter härtesten Bedingungen erprobt und während der Fertigung selbst ständigen Kontrollen unterzogen. Dies gibt uns die Sicherheit und Ihnen die Gewähr, stets ein ausgereiftes Produkt zu erhalten.

**Dieses Gerät wurde im Herstellerland durch neutrale Prüfstellen nach strengen Arbeits- und Sicherheitsnormen geprüft.**

Zur Aufrechterhaltung dieser Funktions- und Sicherheitsgewähr dürfen im Bedarfsfall nur Originalteile des Herstellers verwendet werden.

**Der Benutzer verliert alle event. bestehenden Ansprüche, wenn er das Gerät mit anderen als den Originalersatzteilen verändert.**

Konstruktions- und Ausführungsänderungen vorbehalten.  
 Bei Rückfragen oder Ersatzteilbestellungen die Artikelnummer angeben.

## List of contents

Manufacturer  
 Introduction  
 Technical Data  
 Safety Instructions  
 Connection to power supply  
 General Points on Shredding and Composting  
 Assembly  
 Operating instructions  
 Cleaning and maintenance  
 Guarantee

## Introduction

**Dear client:**  
**Thank you for placing your confidence in one of our high quality products. We hope you will get much pleasure using it.**

This set of instructions has been compiled to ensure you get reliable performance from your machine from the start. If you follow them carefully the machine will operate to your entire satisfaction over a long period of time.

Our machines are subjected to stringent tests prior to series production and are monitored continuously and closely during the manufacturing process. We can, therefore, guarantee that you have got a well-developed product.

**This machine has been tested in the country of manufacture by independent authorities to comply with strict work and safety standards.**

**In order to maintain this guarantee of function and safety, original parts of the manufacturer's design must be used.**

**The user forfeits all rights to claim if parts other than those of the manufacturer are used.**

Please quote machine number, model and article number when contacting us with queries or ordering spare parts.

## Table des matières

Constructeur  
Introduction  
Caractéristiques techniques  
Mesures de sécurité  
Branchement  
Généralités concernant le bruyage et la compostage  
Montage  
Conseils d'utilisation  
Nettoyage – entretien  
Bulletin de garantie

## Introduction

**Cher client,**  
**Vous venez d'acquérir un nouvel appareil. Nous vous remercions de la confiance que vous nous témoignez et vous souhaitons beaucoup de satisfaction dans son utilisation.**

Afin de garantir d'emblée un fonctionnement sans accrocs nous avons créé cette notice d'utilisation. Si vous observez exactement les indications suivantes votre appareil fonctionnera toujours à votre entière satisfaction et restera longtemps utilisable.

Nos appareils avant la fabrication en série, sont mis à l'essai dans les conditions les plus sévères, et, durant la fabrication même, sont soumis constamment à des contrôles sérieux. De ce fait, nous avons la certitude, et vous la garantie, d'obtenir une machine de qualité.

**Cet appareil a été testé et contrôlé par un laboratoire indépendant, selon des normes de travail et de sécurité très rigoureuses. Pour garder à cet appareil les qualités et performances prévues, n'utilisez que des pièces détachées d'origine. La qualité du travail et votre sécurité en dépendent.**

**L'utilisateur perd tous ses droits à la garantie lorsqu'il modifie l'appareil par l'adjonction de pièces détachées non d'origine.**

Dans le but d'améliorer nos produits, nous nous réservons le droit d'y apporter des modifications. Pour toutes questions ou commandes concernant les pièces détachées, prière d'indiquer le no de référence.

## Indice

Dati del produttore  
Introduzione  
Dati tecnici  
Norme di sicurezza  
Allacciamento elettrico  
Generalità circa la triturazione e il compostaggio  
Montaggio  
Istruzioni d'uso  
Pulizia e manutenzione  
Garanzia

## Introduzione

**Gentile cliente,**  
**lei ha acquistato una nuova attrezzatura. La ringraziamo per la fidu cia accordata ai ns. prodotti e le auguriamo un piacevole utilizzo della sua macchina.**

Allo scopo di assicurare, fin dall'inizio, un funzionamento privo d'inconvenienti, seguite attentamente questi consigli, avrete la soddisfazione di possedere per molto tempo una macchina che funziona a dovere.

Le nostre macchine, prima di essere fabbricate in serie, vengono collaudate in maniera molto rigorosa e, durante la fabbricazione vera a propria, sono sottoposte a severi controlli. Ciò costituisce, per noi e per voi, la migliore garanzia che si tratta di un prodotto di riprovata qualità.

**Questa macchina è stata sotto posta a rigorosi test neutrali, nel paese d'origine, e risponde alle norme di sicurezza in vigore.**

**Per garantire questo, è necessario utilizzare esclusivamente ricambi originali.**

**L'utilizzatore perde ogni diritto di garanzia qualora vengono utilizzati ricambi non originali.**

Con riserva di variazioni tecnico costruttive.

Per informazioni e per ordinazioni di pezzi di ricambio si prega citare il numero di articolo e il numero di produzione.

## Inhoudsopgave

Fabrikant  
Inleiding  
Technische gegevens  
Veiligheidsvoorschriften  
Aansluiting op het elektriciteitsnet  
Algemene toelichtingen t. o. v. haksel- en en composteren  
Montage  
Bedieningsinstructie  
Reinigings-voorschrift  
Garantiebewijs

## Inleiding

**Geachte Cliënt,**  
**u heeft een nieuw apparaat aange-schaft. Wij danken u voor het vertrou-wen dat u in onze kwaliteitsproduk-ten heeft gesteld en wensen u veel plezier en succes met dit produkt.**

Om een goede ingebruiksname te reali-seren hebben wij dit instructieboekje samengesteld. Indien u de navolgende instructies nauwgezet opvolgd zal uw apparaat steeds meer naar uw tevredenheid werken en een lange levensduur geranderen.

Onze produkten worden tijdens de produktie getest volgens zeer strenge normen en na de fabricage onderworpen aan nagezette controles. Dat geeft u en ons de absolute zekerheid een perfect produkt te verkrijgen.

**Dit apparaat werd in het land van oorsprong door neutrale keu ringssta-tions volgens strenge veiligheids-normen getest.**

**Om de prestaties te waarborgen mogen alleen originele onderdelen van de leverancier gebruikt worden.**

**De gebruiker verliest alle garantie aanspraken indien geen originele onderdelen gebruikt worden.**

Veranderingen in constructie en uit voering voorbehouden.

Bij vragen of bestellingen van onderde-len, altijd het artikelnummer, afbeel-dingsnummer en omschrijving aange-ven.

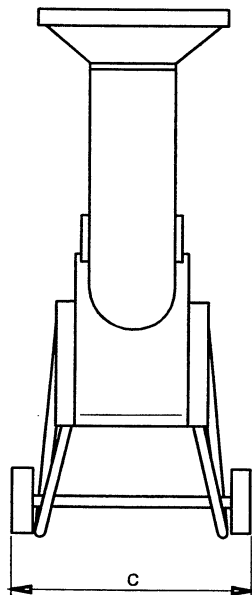
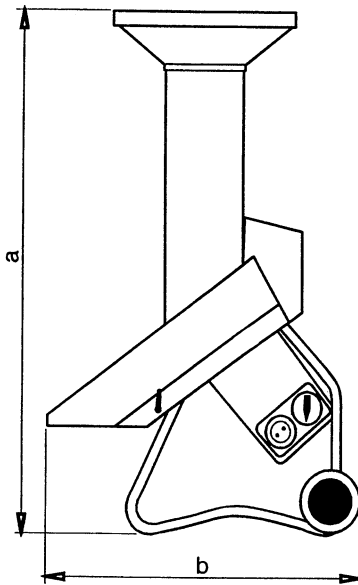

## TECHNISCHE DATEN 2500-40 / TCS 2500

### Motor:

230 V / 50 Hz / 2500 W

16 Amp. Absicherung

Drehzahl: 2830 U / min.

**Schalter-Stecker:**

mit Überlastschutz

**Einfülltrichter:**

für Äste bis  $\varnothing$  13 mm

**Astzuführung:**

für Hölzer bis  $\varnothing$  40 mm

**Gewicht:** ca. 48 kg

**Schalleistungspegel  $L_{WA}$ :**

115 dB(A)

**Äquivalenter Dauerschallpegel am**

**Arbeitsplatz  $L_{pAeq}$ :**

88 dB(A)

## 3000-43 / TCS 3000

### Motor:

400 V / 50 Hz / 2900 W

16 Amp. Absicherung

Drehzahl: 2790 U / min.

**Schalter-Stecker:**

mit Überlastschutz

**Einfülltrichter:**

für Äste bis  $\varnothing$  13 mm

**Astzuführung:**

für Hölzer bis  $\varnothing$  43 mm

**Gewicht:** ca. 53 kg

**Schalleistungspegel  $L_{WA}$ :**

115 dB(A)

**Äquivalenter Dauerschallpegel am**

**Arbeitsplatz  $L_{pAeq}$ :**

88 dB(A)

### Maße in mm:

a 1360

b 860

c 655

**TECHNICAL DATA****2500-40 / TCS 2500****Motor:**

230 V / 50 Hz / 2500 W

13 A Fuse

**Speed:** 2830 rpm**Combination switch plug:**  
with overload cut-out.**Feeder funnel:**

for branches up to 13 mm dia.

**Branch feeder:**

for larger branches up to 40 mm dia.

**Weight:** approx. 48 kg**Noise level  $L_{WA}$ :**

115 dB(A)

**Equivalent continuous noise level  
in the working place  $L_{pAeq}$ :**

88 dB(A)

**3000-43 / TCS 3000****Motor:**

400 V / 50 Hz / 2900 W

13 A Fuse

**Speed:** 2790 rpm**Combination switch plug:**  
with overload cut-out.**Feeder funnel:**

for branches up to 13 mm dia.

**Branch feeder:**

for larger branches up to 43 mm dia.

**Weight:** approx. 53 kg**Noise level  $L_{WA}$ :**

115 dB(A)

**Equivalent continuous noise level  
in the working place  $L_{pAeq}$ :**

88 dB(A)

**Dimensions in mm**

<b>a</b>	1360
<b>b</b>	860
<b>c</b>	655

**CARACTÉRISTIQUES  
TECHNIQUES****2500-40 / TCS 2500****Moteur:**

230 V / 50 Hz / 2500 W

Protection: 16 Ampères

**Vitesse:** 2830 Tours/mn**Contacteur:**

avec disjoncteur

**Entonnoir:**

prévu pour branchage de Ø 13 mm

**Goulot latéral:**

pour branches d'un Ø 40 mm

**Poids:** ca. 48 kg**Niveau sonore  $L_{WA}$ :**

115 dB(A)

**Niveau sonore permanent équiva-  
lent au poste de travail  $L_{pAeq}$ :**

88 dB(A)

**3000-43 / TCS 3000****Moteur:**

400 V / 50 Hz / 2900 W

Protection: 16 Ampères

**Vitesse:** 2790 Tours/mn**Contacteur:**

avec disjoncteur

**Entonnoir:**

prévu pour branchage de Ø 13 mm

**Goulot latéral:**

pour branches d'un Ø 43 mm

**Poids:** ca. 53 kg**Niveau sonore  $L_{WA}$ :**

115 dB(A)

**Niveau sonore permanent équiva-  
lent au poste de travail  $L_{pAeq}$ :**

88 dB(A)

**Cotes en mm:**

<b>a</b>	1360
<b>b</b>	860
<b>c</b>	655

**DATI TECNICI****2500-40 / TCS 2500****Motore:**

230 V / 50 Hz / 2500 W

16 Amp

**Giri al min:** 2830**Interruttore con protezione:**  
con sovraccarico**Tramoggia principale:**

fino a Ø 13 mm. (diametro di una metita)

**Tramoggia laterale:**

per rami fino a Ø 40 mm.

**Peso:** ca. 48 kg**Intensità livello sonoro  $L_{WA}$ :**

115 dB(A)

**Livello sonore continuo equivalente  
al posto di lavoro  $L_{pAeq}$ :**

88 dB(A)

**3000-43 / TCS 3000****Motore:**

400 V / 50 Hz / 2900 W

16 Amp

**Giri al min:** 2790**Interruttore con protezione:**  
con sovraccarico**Tramoggia principale:**

fino a Ø 13 mm. (diametro di una metita)

**Tramoggia laterale:**

per rami fino a Ø 43 mm.

**Peso:** ca. 53 kg**Intensità livello sonoro  $L_{WA}$ :**

115 dB(A)

**Livello sonore continuo equivalente  
al posto di lavoro  $L_{pAeq}$ :**

88 dB(A)

**Dimensioni in mm:**

<b>a</b>	1360
<b>b</b>	860
<b>c</b>	655

**TECHNISCHE GEGEVENS****2500-40 / TCS 2500****Motor:**

230 volt / 50 Hz / 2500 Watt

16 Amp zekering

**Toerental** 2830 O/min.**Stekker/Schakelaar:**  
met overbelastingsveiligheid**Vultrechter:**

voor takken tot 13 mm. Ø

**Takinvoer:**

voor takken tot 40 mm. Ø

**Gewicht:** ca. 48 kg**Geluidsnivo  $L_{WA}$ :**

115 dB(A)

**Equivalent continu geluidsnivo in  
de werkomgeving  $L_{pAeq}$ :**

88 dB(A)

**3000-43 / TCS 3000****Motor:**

400 volt / 50 Hz / 2900 Watt

16 Amp zekering

**Toerental** 2790 O/min.**Stekker/Schakelaar:**  
met overbelastingsveiligheid**Vultrechter:**

voor takken tot 13 mm. Ø

**Takinvoer:**

voor takken tot 43 mm. Ø

**Gewicht:** ca. 53 kg**Geluidsnivo  $L_{WA}$ :**

115 dB(A)

**Equivalent continu geluidsnivo in  
de werkomgeving  $L_{pAeq}$ :**

88 dB(A)

**Afmetingen in mm**

<b>a</b>	1360
<b>b</b>	860
<b>c</b>	655

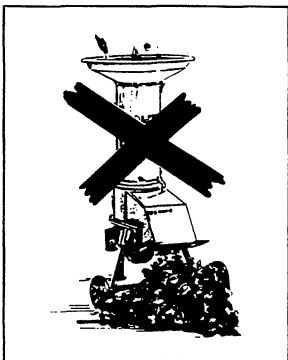
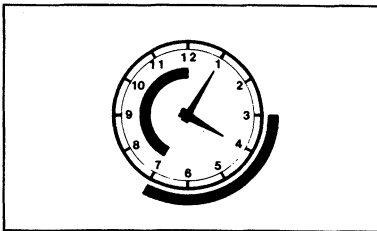
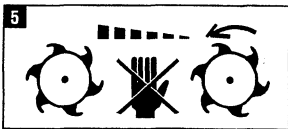
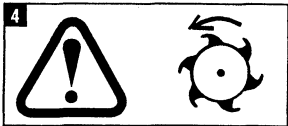
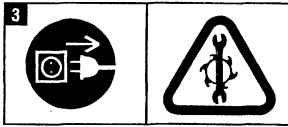
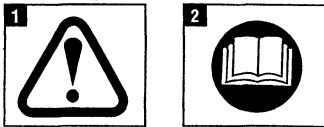

## BEDEUTUNG DER SYMBOLE

- 1** Besondere Vorsicht und Aufmerksamkeit !
- 2** Vor Inbetriebnahme Gebrauchsanleitung lesen !
- 3** Vor Arbeiten am Schneidwerk Netzstecker ziehen !
- 4** Achtung Gefahr !  
Laufendes Schneidwerk !
- 5** Umlaufendes Schneidwerk !  
Schneidwerk läuft nach !

## VERWENDUNGSZWECK

Der Gartenhäckesler ist nur zum Zerkleinern von organischen Stoffen, welche aus dem Haus- und Gartenbereich anfallen, bestimmt. Anderweitige Anwendung ist nicht gestattet.

Er ist nur für die private Benützung entsprechend seinem Verwendungszweck konzipiert.

Als Gartenhäckesler für den privaten Haus- und Gartenbereich werden solche angesehen, die zur Benutzung im privaten Haus- und Gartenbereich eingesetzt werden.

Nicht jedoch in öffentlichen Anlagen, Parks, Sportstätten, sowie nicht in der Land- und Forstwirtschaft.

### Zulässige Betriebszeiten:

(nach dem Bundes-Immissionsschutzgesetz).

Bitte beachten Sie auch die kommunalen Vorschriften.

Montag – Samstag

7.00 – 12.00 Uhr

15.00 – 19.00 Uhr

Sonn- und Feiertag

nicht erlaubt!

## SICHERHEITSMASSNAHMEN



**Achtung:** vor der Montage und Inbetriebnahme die Bedienungsanweisung unbedingt beachten.

Personen, die mit der Gebrauchsanweisung nicht vertraut sind, dürfen das Gerät nicht benutzen.

## MEANING OF SYMBOLS

- 1** Be careful and pay close attention !
- 2** Read instructions carefully before operating machine !
- 3** Remove mains plug before carrying out any work to the cutter mechanism !
- 4** Warning ; DANGER !  
Moving cutter blades !
- 5** Rotating cutter blades !  
Blades continue to turn !

## INTENDED USE

This garden shredder is only intended for the shredding of organic substances accumulated from the house and garden area. Other use is not permitted.

It is only designed for private use in accordance with the purpose for which it is intended. A garden shredder for private use is regarded as being one which will be used in the private home and garden, not in public parks, sports grounds or for farming or forestry work.

### Working hours

While it is permitted to use a shredder at any time, operators should always show due consideration to others living nearby.

## SAFETY PRECAUTIONS



**Attention:** Before assembly and putting into operation, please read the operating instructions carefully.

Persons not familiar with these instructions should not use the machine.



**SIGNIFICATION DES SYMBOLES**

- 1** Faites particulièrement attention !
- 2** Veuillez lire le mode d'emploi avant la mise en marche !
- 3** Débranchez le câble avant tous travaux sur l'outil de coupe !
- 4** Attention danger ! Outil de coupe en marche !
- 5** Outil de coupe rotatif !  
L'outil de coupe continue à tourner !

**EMPLOI PRÉVU**

Le broyeur de végétaux a été conçu pour le broyage de déchets organiques provenant de déchets ménagers ou de déchets de végétaux.

Autres usages non appropriés.

Le broyeur de végétaux a uniquement été conçu pour un usage domestique. Sont considérés comme broyeurs de végétaux à usage domestique, ceux dont l'usage est exclusivement réservé au broyage des déchets ménagers ou du jardin.

Ne pas employer pour des usages professionnels et publics: entretien d'espaces verts, terrains de sport, en milieu rural ou forestier.

**Plages horaires**

Veuillez respecter les plages horaires locales pour l'utilisation des broyeurs.

Lundi – Samedi

7.00 – 12.00 Uhr  
15.00 – 19.00 Uhr

Les dimanches et jours de fête utilisation interdite.

**MESURES DE SÉCURITÉ**

**Attention! Avant le montage et la mise en route, lire attentivement le mode d'emploi.**

Les personnes non familiarisées avec les notices d'utilisation ne sont pas habilitées à se servir de l'appareil.

**SIGNIFICATO DEI SIMBOLI**

- 1** Far particolarmente attenzione !
- 2** Leggere il manuale delle istruzioni prima dell'uso !
- 3** Prima di effettuare lavori sull'utensile di taglio, staccare la presa di corrente !
- 4** Attenzione, pericolo ! Utensile di taglio in movimento !
- 5** Pericolo ! Organo di taglio non in movimento ma possibile inserimento !

**SCOPO DI UTILIZZAZIONE**

Il biotrituratore è progettato solo per lo sminuzzamento di residui organici provenienti dal giardino e dalla casa. Ogni altro uso è improprio.

E' concepito per l'uso privato e non deve quindi essere impiegato in campi sportivi, parchi e campi agricoltoreforestali.

**Tempo d'esercizio per biotrituratore**

Lunedì – Sabato

8.00 – 12.00 h  
15.00 – 19.00 h

Per una civile norma di convivenza suggeriamo di non utilizzare la macchina in orari di riposo pomeridiano, serale o festivo.

**NORME DI SICUREZZA**

**Attenzione: Prima di usare la macchina leggere attentamente le istruzioni e le norme di sicurezza!**

A persone non esperte è proibito l'uso dell'apparecchio.

**BETEKENIS VAN DE SYMBOLEN**

- 1** Wees voorzichtig en let goed op !
- 2** Lees voor gebruik eerst de gebruiksaanwijzing !
- 3** Verwijder eerst de stekker uit het stopcontact indient u werk aan het maaimes verricht !
- 4** Pas op ! Roterend maaimes !
- 5** Pas op ! Maaimes draait na !

**GEBRUIKSDOELEINDE**

De tuinhakeelaar is alleen bestemd voor het fijn maaien van organische stoffen afkomstig van keuken- en tuinafval. Gebruik voor andere doeleinden is niet toegelaten.

De tuinhakselaar werd voor strikt privé-gebruik in overeenstemming met het gebruiksdoel ontworpen.

De machines die in het eigen huis of de eigen tuin worden gebruikt, worden beschouwd als tuinhakselaar voor privé-huis- of tuingebruik. Zij zijn niet bestemd voor gebruik in openbare plantsoenen, parken, sportterreinen of Inland- en bosbouw.

**Toegelaten gebruikstijd:**

(volgens de wet op de geluidsoverlast)  
Denk ook aan de gemeentelijke voorschriften.

Maandag – Zaterdag

7.00 – 12.00 Uhr  
15.00 – 19.00 Uhr

Niet toegelaten op zon- en feestdagen.

**VEILIGHEIDSMATREGELEN**

**Let op: volg deze handleiding op de voet voor montage en ingebruikneming.**

Personen die niet vertrouwd zijn met de instructies voor gebruik mogen deze machine niet gebruiken.



## SICHERHEITSMASSNAHMEN



1. Bei Dauerbetrieb wird der gem. UW »Lärm« zulässige Lärmpegel überschritten. Erforderlich ist die Benützung von Schallschutzmitteln (Gehörschutz tragen).

2. Die Anschlußleitung muß regelmäßig auf Anzeichen einer Verletzung oder Alterung untersucht werden.

3. Das Gerät darf nicht benutzt werden, falls der Zustand der Anschlußleitung nicht einwandfrei ist.



4. Verwenden Sie nur Anschlußleitungen von mindestens 3 x 1,5 mm<sup>2</sup> für 230 V und 5 x 1,5 mm<sup>2</sup> für 400 V der Qualität H05RN-F nach DIN 57 282 mit gummiüberzogener Steckvorrichtung.



5. Eine etwaige Verlängerungsleitung, max. 50 Meter, darf nicht von einem leichteren Typ sein als die für das Gerät vorgeschriebene Anschlußleitung. Die Kupplungssteckdose einer Verlängerungsleitung muß spritzwassergeschützt sein.

6. Anschlußleitungen von den Werkzeugen fernhalten.

7. Kinder sind von dem am Netz angeschlossenen Gerät fernzuhalten.

8. Vor dem Start des Gerätes prüfen, ob Einfülltrichter exakt befestigt ist. Notfalls Schrauben nachziehen.



9. Kontrollieren Sie vor dem Arbeiten den sicheren Sitz der Messer und der Schneideflächen. Schadhafte Messer nachschleifen bzw. durch neue ersetzen (Anleitung schleifen und austauschen beachten!).

10. Schutzvorrichtungen dürfen nicht entfernt werden.

11. Jugendliche unter 16 Jahren dürfen das Gerät nicht bedienen.

12. Der Bedienende des Gerätes hat darauf zu achten, daß sich keine weiteren Personen und Kinder im Arbeitsbereich aufhalten. Der Benutzer ist im Arbeitsbereich des Gerätes gegenüber Dritten verantwortlich.

13. Beim Arbeiten Arbeitshandschuhe sowie eine Schutzbrille tragen.

## SAFETY INSTRUCTIONS

1. During continuous use of the machine permissible noise levels may be exceeded and it is recommended that ear protectors are worn.

2. The power cable must be examined regularly for signs of damage or excessive wear.

3. The machine must not be used if the connecting lead is damaged.

4. The type of cable used should be 3 core double insulated minimum of 1.5 mm to a maximum of 2.5 mm cross section to BS 6500 (1984) tabel 16 PVC flex core. 300/500 V H05 W – F.

5. Any extension cable, up to a maximum of 50 metres, should be of a type not lighter than the cable prescribed for the machine. The connector for the extension should be splash-proof.

6. The power cable must be kept away from the tools.

7. Children should be kept away from the shredder once it has been plugged in to the mains supply.

8. Before starting up the shredder, check that the feeder funnel is firmly attached. If necessary, tighten up the screws.

9. Prior to use, check that the blades and surfaces of the cutter are securely in position. Sharpen or replace blunt or damaged blades. (Follow instructions for replacing blades.)

10. Safety devices must not be removed.

11. Persons under 16 years of age must not use the shredder.

12. When operating the shredder, the user should ensure that there are no others, particularly children, in the area. Remember always that you are responsible for the safe operation of your machine vis – a – vis third persons.

13. When shredding, gloves and protective glasses should be worn.

**MESURES DE SÉCURITÉ**

**1.** Pour se protéger du bruit, il est conseillé de porter un casque.

**2.** Contrôler régulièrement le câble d'alimentation qui ne doit présenter ni signe d'usure ou d'endommagement.

**3.** Ne pas utiliser l'appareil si le câble d'alimentation n'est pas en parfait état.

**4.** Le câble d'alimentation doit être en caoutchouc H05RN-F norme DIN 57 282 / 817 et UDE 0282 / 817 avec boîtier de raccordement en caoutchouc.

**5.** Si l'on utilise une rallonge (50 m maxi) celle-ci doit être du même type que le câble. La connexion doit être isolée contre les projections et l'humidité. Si vous utilisez une rallonge, veillez à ce que les prises de raccordement soient étanches.

**6.** Maintenir le câble hors du champ d'action pour éviter qu'il soit endommagé.

**7.** Eloigner les enfants de l'appareil branche, prêt à fonctionner.

**8.** Avant la mise en marche, vérifier que l'entonnoir est bien fixé. Si besoin est, resserrer les boulons.

**9.** Avant la mise en route, vérifier le bon état des couteaux. Remplacer et aiguiser les lames émoussées selon les instructions.

**10.** Les protecteurs ne doivent jamais être enlevés.

**11.** Interdire l'emploi de l'appareil aux dolents de moins de 16 ans.

**12.** Durant le fonctionnement, veiller à ce qu'aucun enfant, aucune personne ne se trouve à proximité. N'oubliez pas que vous êtes responsable de tout dommage causé à un tiers par votre appareil.

**13.** Porter des gants et des lunettes de protection.

**NORME DI SICUREZZA**

**1.** Si consiglia l'uso di cuffia antirumore.

**2.** Verificare le perfette condizioni del cavo.

**3.** Non adoperare la macchina con il cavo difettoso.

**4.** Il cavo di alimentazione deve essere a norme di sicurezza con gomma protettiva e di sezione non inferiore a 3 x 1,5 mm<sup>2</sup>. (230 V), 5 x 1,5 mm<sup>2</sup> (400 V).

**5.** La eventuale prolunga (max 50 m.) deve essere di sezione uguale o superiore a quella della macchina. Il collegamento dei cavi deve essere di tipo Schuko e a protezione ermetica.

**6.** Tenere lontano il cavo dalla zona di taglio.

**7.** Persone sotto i 16 anni non devono usare la macchina, i bambini devono essere allontanati.

**8.** Prima di iniziare, controllare che la tramoggia sia fissata bene. Eventualmente stringere a fondo le viti.

**9.** Controllare, prima di iniziare il lavoro, lo stato di usare dei coltelli; riaffilate quelli difettosi o sostituiteli con dei coltelli nuovi.

**10.** Non togliere i dispositivi di sicurezza.

**11.** Tranne la persona che usa la macchina, non devono essere presenti altre persone.

**12.** Lavorando con la macchina accertarsi che non vi siano persone nelle immediate vicinanze. L'operatore è responsabile nei confronti di terzi per eventuali danni diretti o indiretti causati dalla macchina.

**13.** Attenzione a non introdurre corpi estranei come: sassi, vetro, ferro, ossa, plastiche etc.

**VEILIGHEIDSVOORSCHRIFTEN**

**1.** Het is aan te bevelen geluidsbeschermende maatregelen te treffen (b. v. gehoorbeschermers).

**2.** Controleer regelmatig het aansluitsnoer en stekkers op beschadigingen, breuk en losse contacten.

**3.** Het apparaat beslist niet gebruiken bij bovengenoemde beschadigingen.

**4.** Uitsluitend aansluitsnoer 3 x 1,5 qmm. 230 V, 5 x 1,5 qmm (400 V) (rubber) met rubber stekkers gebruiken.

**5.** Een eventuele verlengkabel van max. 50 meter, mag niet lichter zijn dan de voor de apparaat voorgeschreven aansluitleiding. Het koppelstopcontact van de verlengkabel moet spatwaterdicht zijn.

**6.** Snoer weghouden van het draaiende gedeelte.

**7.** Houdt kinderen op afstand en geef ze niet de kans met het apparaat (hoewel beveiligd) te spelen.

**8.** Voor de machine in te schakelen controleren of de vultrechter goed bevestigd is. Zonodig bouten aantrekken.

**9.** Controleer voor het werken met de machine of de messen goed bevestigd zijn. Bij beschadigde messen deze slijpen of vervangen.

**10.** Verwijder nooit de aangebrachte beveiligingen.

**11.** Werken net de machine is niet toegestaan aan personen onder de 16 jaar.

**12.** Houdt kinderen en andere belangstellenden zo ver mogelijk van de in werking zijnde shredder. De gebruiker is verantwoordelijk tegenover derden die zich in de nabijheid van de lopende apparaat bevinden.

**13.** Het dragen van werkhandschoenen en veiligheidsbril is aan te bevelen.

<b>Achtung:</b>	Vor der Montage und Inbetriebnahme die Bedienungsanweisung unbedingt lesen und beachten.
<b>Caution:</b>	Please read these Operating Instructions without fail before assembling and operating the machine.
<b>Attention:</b>	Avant le montage et la mise en route, lire attentivement le mode d'emploi.
<b>Attenzione:</b>	Prima del montaggio e della messa in funzione, seguire attentamente le istruzioni.
<b>Attentie:</b>	Alvorens tot montage en inbedrijfstelling over te gaan, eerst de gebruiksaanwijzing goed doornemen.

## SICHERHEITSMASSNAHMEN



»Beim Einschalten des Motors muß das Gerät vorschriftsmäßig geschlossen sein (Aufnahmetrichter und Auswurfeinrichtung).«

»Die mitgelieferten Schutzeinrichtungen müssen verwendet werden.«



Wir weisen darauf hin, daß wir nach dem Produkthaftungsgesetz für Schäden, die durch unser Gerät verursacht werden bei:

- a) unsachgemäße Reparaturen, welche nicht von unseren autorisierten Servicestellen durchgeführt werden,
- b) oder wenn bei einem Teileaustausch keine ORIGINAL-ERSATZTEILE verwendet werden,

n i c h t h a f t e n !

Für Zubehörteile gelten die gleichen Bestimmungen.

Ein Service-Heft mit Anschriften unserer autorisierten Service-Stellen liegt jedem Gerät bei.

## SAFETY PRECAUTIONS



Warning! You must not look directly into the funnel when the machine is working. Machine should not be used in the wet. We recommend that the machine is used with an E.L.C.B. (earth leakage circuit breaker).



May we point out that, according to the law governing product liability we are not responsible for damages which are caused by our machine as a result of:

- a) improper repairs which were not carried out by our authorized service agents
- b) or if original spare parts were not used as replacement parts.

The same applies to accessories. Addresses of our authorized service agents can be obtained from: AL-KO Britain Ltd • Number One Industrial Estate • Medomsley Road Consett Co Durham, DH 86 SZ • Tel. 0207 590295

14. Trier les déchets: cet appareil n'est pas destiné à broyer des cailloux, des os, du verre, du métal, des matières plastiques.

15. Ne jamais introduire la main dans le compartiment de broyage ou d'éjection lorsque l'appareil est en marche.

16. Pour l'entretien, suivre les conseils de la notice d'instruction.

17. Les travaux de nettoyage et d'entretien ne doivent s'effectuer que si le moteur est à l'arrêt et la prise électrique débranchée.

#### 18. Important

Avant de procéder aux opérations ci après, ne pas oublier de débrancher la prise d'alimentation de votre appareil:

- réglage net nettoyage de votre appareil
- Vérification des câbles d'alimentation
- démontage de l'entonnoir
- lors du transport de votre appareil.

19. Le broyeur doit être positionner sur une surface plane.

20. Attention! En retirant l'entonnoir pour nettoyer les lames, il y a risque de blessure par les couteaux.

21. N'arrêter le moteur que lorsque le compartiment de broyage est entièrement vide, sinon il y aurait des difficultés de redémarrage.

22. Pour transporter l'appareil, arrêter le moteur et débrancher le câble.

23. Si le broyeur s'arrêtait brutalement, en cas d'utilisation non conforme: matériaux trop durs (métal, verre) ou trop grosses branches, le faire vérifier par un réparateur agréé.

24. Vérifier que écrous et boulons sont bien serrés.



#### Attention!

Avant la mise en route, vérifier le verrouillage de l'entonnoir et du canal d'éjection.

Veilles à que toutes les protections livrées avec le broyeur aient été montées.

14. Non introdurre le mani nella tramoggia e nello scarico.

15. Attenzione all giusta manutenzione secondo le istruzioni d'uso.

16. Lavori di manutenzione e di pulizia di devono fare col motore spento e la spina tolta.

17. Prima di togliere la tramoggia, spegnere il motore e staccare la spina.

#### 18. Attenzione!

Spegnere la macchina e staccare la presa prima di:

- regolare e pulire la macchina
- esaminare il cavo di alimentazione, se attorcigliato e difettoso
- togliere l'imbuto
- dell'abbandonare la macchina
- del trasporto della macchina

19. Il biotrituratore deve essere montato su un terreno piano e solido.

20. La macchina si può trasportare solo se ha il motore spento e la spina staccata.

21. L'intervento di un esperto è opportuno quando la macchina si blocca per un errato riempimento.

22. Se l'apparecchio deve essere spostato, arrestare il motore.

23. L'intervento di un esperto è consigliabile se i coltelli si fermano per un errato riempimento (per esempio: corpi estranei, troppo materiale, pezzi di legno troppo grossi ecc.)

24. Controllare il fissaggio delle viti e dei dadi.



All'avviamento del motore il biotrituratore deve risultare completamente chiuso (canna e bocca di scarico).

Le protezioni in dotazione alla macchina devono essere applicate.

Appoggiare l'apparecchio aperto lateralmente.

14. Geen stenen, glas, ijzer, kunststoffen, etc. in de hakselaar verwerken.

15. Niet in het uitwerpkanaal of bij de messen komen met de handen.

16. Doe het onderhoud altijd volgens de handleiding.

17. Bij het schoonmaken en reinigen van de machine eerst de stroomtoevoer uitschakelen.

#### 18. Opgepast!

Machine uitschakelen, en stekker uittrekken voor

- het instellen en reinigen van de machine
- het testen van de aansluitleiding of deze verstopt of beschadigd is
- het verwijderen van de vultrechter
- Bij het verlaten van de machine
- Transport van de machine.

19. De hakselaar moet op een vlakke vaste ondergrond stevig geplaatst worden.

20. Attentie! kans op verwondingen bij afgenomen vultrechter (schoonmaken).

21. De motor pas uitschakelen als de machine geheel leeg is anders krijgt men problemen bij weer inschakelen door de resten hout.

22. Moet de machine getransporteerd worden neem dan de stekker uit het stopcontact.

23. Een controle door de vakman is noodzakelijk bij een plotselinge messtijlstand door b. v. verkeerd aanvoeren van materiaal (vreemde voorwerpen, te grote stukken hout) door de trechter.



24. Controleer altijd of de bouten goed zijn aangedraaid.

Wanneer de motor wordt ingeschakeld, moet de machine gesloten zijn (vultrechter en uitwerpmechanisme).

De bijgeleverde veiligheidsvoorzieningen moeten worden gebruikt.

## **D** Ergänzende Sicherheitshinweise

- Dieses Gerät ist nicht dafür bestimmt, von Personen (einschließlich Kinder) mit eingeschränkten physischen, sensorischen oder geistigen Fähigkeiten oder mangelnder Erfahrung und/oder mangelndem Wissen benutzt zu werden, es sei denn, sie werden durch eine für Ihre Sicherheit zuständige Person beaufsichtigt oder erhalten von ihr Anweisungen, wie das Gerät zu benutzen ist.  
Kinder sollten beaufsichtigt werden, um sicherzustellen, dass sie nicht mit dem Gerät spielen.
- Tragen Sie keine lose herabhängende Kleidung oder solche mit hängenden Bändern oder Kordeln.
- Benutzen Sie die Maschine nur im Freien (z.B. nicht zu nah an einer Wand oder anderen feststehenden Gegenständen) und auf einer festen, ebenen Fläche.
- Benutzen Sie das Gerät nicht auf einer gepflasterten mit Kies bestreuten Fläche. Das ausgeworfene Material kann Verletzungen verursachen.
- Achten Sie immer auf Ihr Gleichgewicht und sicheren Stand. Strecken Sie sich nicht vor. Stehen Sie während des Einfüllens von Material nicht höher als das Gerät.
- Halten Sie sich bei der Inbetriebnahme des Geräts außerhalb der Auswurfzone auf.
- Wenn Fremdkörper in das Schneidwerkzeug gelangen, das Gerät ungewöhnliche Geräusche macht oder zu vibrieren beginnt, schalten Sie sofort das Gerät aus und lassen Sie das Gerät auslaufen. Ziehen Sie den Netzstecker aus der Steckdose und gehen Sie wie folgt vor:
  - Überprüfen Sie das Gerät auf Schäden
  - Überprüfen Sie, ob Teile lose sind und ziehen Sie diese ggf. nach.
  - Lassen Sie alle beschädigten Teile ersetzen oder reparieren, wobei die Teile gleichwertige Beschaffenheit aufweisen müssen.
- Lassen Sie verarbeitetes Material nicht innerhalb des Auswurfbereichs anhäufen; dies behindert den richtigen Auswurf und kann zu einem Rückschlag des Materials durch die Einwurföffnung führen.
- Kippen Sie das Gerät nicht bei laufendem Motor.

## **GB** Supplementary safety information

- This device is not intended to be used by people (including children) with restricted physical, sensory or mental capacities, or a lack of experience and/or lack of knowledge, unless they are supervised by a person responsible for their safety, or receive instruction from such a person on how the device is to be used.  
Children should be supervised in order to ensure that they do not play with the device.
- Do not wear loose clothing or clothing with dangling straps or cords.
- Only use the machine in the open (e.g. not close to a wall or other fixed object) and on solid, level surface.
- Do not use the machine on a metal surface covered with gravel. Ejected material can cause injury.
- Pay continuous attention to your balance and make sure you are standing firmly. Do not stretch forward. When filling with material, do not stand higher than the device.
- When the machine is running, keep outside the ejection zone.
- If foreign objects have reached the cutting mechanism, the device is making unusual noises or starts to vibrate, switch the device off immediately and let the device empty itself. Remove the mains plug from the socket and proceed as follows:
  - Check the device for damage
  - Check whether parts are loose, and tighten them if necessary
  - Have any damaged parts replaced or repaired. The parts must be of the same quality as the original.
- Do not let processed material heap up inside the ejection zone; this prevents correct ejection and can lead to material re-emerging from the infeed opening.
- Do not tip the device with the motor running.

## **F** Autres instructions de sécurité

- Cet appareil ne doit pas être utilisé par des personnes (y compris des enfants) avec des capacités physiques, sensorielles ou mentales réduites, ni par des personnes manquant d'expérience et/ou de connaissances, à moins que celles-ci ne soient surveillées par une personne responsable de leur sécurité ou qu'elles reçoivent de cette personne des instructions sur la façon dont l'appareil doit être utilisé.  
Les enfants doivent être surveillés, afin de s'assurer qu'ils ne jouent pas avec l'appareil.
- Ne portez pas de vêtements lâches et tombants, ni de vêtements avec des bandelettes ou des cordons non attachés.
- N'utilisez la machine que dans un espace dégagé (jamais trop près d'un mur, par exemple, ni trop près d'autres objets fixes), et sur une surface plane et solide.
- N'utilisez pas l'appareil sur une surface pavée, recouverte de gravier. Le matériau projeté peut entraîner des blessures corporelles.
- Faites attention à toujours garder votre équilibre et à être bien stable. Ne vous penchez pas vers l'avant. Pendant le remplissage avec des matériaux, ne vous placez pas plus haut que l'appareil.

- Tenez-vous hors de la zone de sortie des matériaux, au moment du démarrage de l'appareil.
- Si des corps étrangers entrent en contact avec l'outil de coupe, ou bien si l'appareil produit des bruits inhabituels et commence à vibrer, éteignez-le immédiatement et laissez-le s'arrêter complètement. Débranchez la prise et procédez de la manière suivante :
  - vérifiez que l'appareil ne présente aucun dommage
  - assurez-vous que toutes les pièces sont bien fixées ; refixez-les le cas échéant.
- Faites remplacer ou réparer toutes les pièces endommagées ; les nouvelles pièces doivent être d'une qualité égale.
- Dégagez la zone de sortie des matériaux hachés ; l'entassement empêche une bonne sortie des matériaux et peut causer leur renvoi dans l'ouverture d'alimentation de l'appareil.
- Ne basculez pas l'appareil lorsque le moteur tourne.

## **I** Avvertenze di sicurezza supplementari

- Il presente apparecchio non è adatto a persone con ridotte capacità fisiche, sensoriali, psichiche o senza esperienza e/o competenza (bambini compresi), a meno che l'utilizzo non avvenga sotto il controllo di una persona responsabile per la sicurezza o vengano fornite precise indicazioni sulla modalità d'uso dell'apparecchio. I bambini devono essere tenuti sotto controllo per evitare che giochino con l'apparecchio.
- Non indossare abbigliamento che penzola o che ha bretelle e corde penzolanti.
- L'apparecchio va utilizzato solo all'aperto (ossia, non nelle vicinanze di una parete o di un altro oggetto rigido) e su una superficie solida e piana.
- Non utilizzare l'apparecchio su una superficie pavimentata o coperta di ghiaia. Il materiale espulso può causare lesioni.
- Conservare sempre l'equilibrio e mantenere una posizione salda.
- Non tendersi in avanti. Quando si introduce il materiale, non collocarsi più in alto rispetto all'apparecchio.
- Quando si mette in funzione l'apparecchio, mantenersi sempre lontani dalla zona di scarico.
- Se nell'utensile da taglio dovessero finire corpi estranei o se l'apparecchio emette rumori insoliti o vibra in modo anomalo, spegnere immediatamente il motore e lasciare che l'apparecchio si arresti gradualmente. Staccare la spina e procedere come segue:
  - Controllare la presenza di eventuali danni all'apparecchio
  - Controllare che le parti siano saldamente in sede, serrandole se necessario
  - Far riparare o sostituire le parti danneggiate (utilizzando solo parti di equivalenti)
- Non lasciare che il materiale lavorato si accumuli nella zona di scarico, poiché ciò potrebbe impedirne la corretta espulsione e causare un ritorno del materiale attraverso l'apertura di introduzione.
- Non ribaltare l'apparecchio quando il motore è in marcia.

## **NL** Aanvullende veiligheidsaanwijzingen

- Dit apparaat is niet bestemd voor het gebruik door personen (inclusief kinderen) met beperkte fysieke, sensorische of geestelijke vaardigheden of personen die onvoldoende ervaring en/of kennis hebben in het gebruik ervan, tenzij deze personen onder toezicht staan of instructie hebben gehad van personen die verantwoordelijk zijn voor hun veiligheid.
- Er moet toezicht worden gehouden op kinderen om er zeker van te zijn, dat zij niet met het apparaat spelen.
- Draag geen loshangende kleding of kleding met hangende bandjes of koorden.
- Gebruik de machine enkel buiten (bijv. niet te dicht bij een muur of andere vaste voorwerpen) en op een stevige, vlakke ondergrond.
- Gebruik het apparaat niet op een gepleveide met grind bestrooide ondergrond. Het uitgeworpen materiaal kan letsel veroorzaken.
- Zorg er altijd voor dat u uw evenwicht bewaart en stabiel staat. Buig niet voorover. Zorg ervoor dat u bij het vullen van het materiaal niet hoger staat dan het apparaat.
- Let er bij de inbedrijfstelling van het apparaat op, dat u zich buiten de uitwerpzona bevindt.
- Wanneer er vreemde voorwerpen in het snijwerktuig terechtkomen, het apparaat o ongewone geluiden maakt of begint te trillen, schakelt u het apparaat meteen uit en laat u het apparaat uitlopen. Trek de netstekker uit het stopcontact en neem de volgende stappen:
  - controleer of het apparaat beschadigd is
  - controleer of er onderdelen los zitten en draai deze indien nodig vast
- Laat alle beschadigde onderdelen vervangen of repareren, waarbij de vervangende onderdelen een gelijkwaardige kwaliteit moeten hebben.
- Laat het verwerkte materiaal niet binnen de uitwerpzona ophopen. Dit belemmert het correct uitwerpen en kan ertoe leiden dat het materiaal weer terugslaat in de inwerpopening.
- Kiep het apparaat niet bij draaiende motor.

- Achtung:** Vor der Montage und Inbetriebnahme die Bedienungsanweisung unbedingt lesen und beachten.
- Caution:** Please read these Operating Instructions without fail before assembling and operating the machine.
- Attention:** Avant le montage et la mise en route, lire attentivement le mode d'emploi.
- Attenzione:** Prima del montaggio e della messa in funzione, seguire attentamente le istruzioni.
- Attentie:** Alvorens tot montage en inbedrijfstelling over te gaan, eerst de gebruiksaanwijzing goed doornemen.

## STROMANSCHLUSS

Das Gerät kann an jede Lichtleitung (mit 230 V Wechselstrom) angeschlossen werden. Es ist jedoch nur eine Schukosteckdose zulässig, zu deren Absicherung ein Leitungsschutzschalter für 16 A vorgesehen ist. Ausgenommen hiervon sind Länder mit niedrigerem Anschlußwert (10 A; 13 A träge).

Nach den Vorschriften des VDE ist das Gerät mit einem Schalter mit integriertem Schutzschalter ausgerüstet, der bei Überlastung den Strom abschaltet. Überlastung kann bei längerem Blockieren des Messers eintreten. Der Schutzschalter ist der Sicherheit wegen so ausgelegt, daß Sie etwa 1 – 3 Minuten warten müssen, ehe Sie den Motor wieder einschalten können. Zuvor jedoch müssen Sie die Ursache der Überlastung beseitigen. Zum Wiedereinschalten des Motors müssen Sie auf jeden Fall zunächst den Schalter ausschalten. Nach der Wartezeit können Sie durch Betätigung des Schalters das Gerät wieder in Betrieb nehmen.

Bei ortsveränderlichen Geräten, die im Freien verwendet werden, ist die Verwendung von hochempfindlichen Fehlerstrom-Schutzeinrichtungen mit Nennströmen von 10 bis 30 Milliampere (mA) als zusätzliche Schutzmaßnahme sehr zu empfehlen.

### ACHTUNG: Gültig nur für die Schweiz (CH):

Ortsveränderliche Geräte, die im Freien verwendet werden, **müssen** über Fehlerstromschutzschalter (Fi) angeschlossen werden.

Nach den Vorschriften des VDE ist das Gerät funktentstört.

## POWER SUPPLY

The machine can be plugged into any 13 Amp mains socket with 240 V ac, and must be protected by a 13 Amp fuse.

Excluded from this are countries with a lower connected load (10 A, 13 A, slowblowing).

**Only for Great Britain /240 V Warning! This machine must be earthed.**

**Never use a faulty power cable. Check the power cable regularly for signs of wear and tear.**

### WIRING INSTRUCTIONS

**When wiring the english 3 pin plug please follow the instruction according to the colour coding as shown below:**

Green and Yellow to terminal	'E'		(Earth)
Brown to terminal	'L'		(Live)
Blue to terminal	'N'		(Neutral)

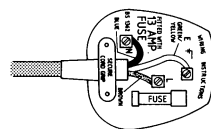

In accordance with VDE regulations, the machine is fitted with a safety cut-out switch which switches off the power in the event of overload. Overloading may occur if the blade is jammed for a prolonged period of time. The safety switch is designed to cause a delay of 1 – 3 minutes before the motor can be restarted: Prior to restarting, however the cause of overloading must be ascertained and remedied. To restart the motor, the switch must first be returned to the OFF position, then after 2 or 3 minutes, the machine can be switched on again by switching the switch to ON. In accordance with the regulation of the VDE the machine is interference suppressed.



**RACCORDEMENT ÉLECTRIQUE**

Ce broyeur peut être branché à chaque prise électrique (230 V, courant alternatif). Cependant le raccordement ne peut se faire qu'avec une prise mâle Schuko avec disjoncteur 16 A.

Ceci ne concerne pas les pays où la charge de connexion est inférieure (10; 13 A temporisés).

L'appareil est muni d'un combiné interrupteur-disjoncteur coupant le moteur en cas de surcharge, surcharge qui peut intervenir lorsque la lame reste bloquée. Pour le réarmement, quelques minutes d'attente sont nécessaire de déceler l'origine de la surcharge. Avant de réarmer, mettre l'interrupteur en position arrêt.

Selon les réglementations de VDE, L'appareil est antiparasité.

**COLLEGAMENTO ELLETTRICO**

La macchina può essere allacciata ad ogni presa (230 V corrente alternata). Tuttavia sono consentite solo prese con contatto a terra, protette da interruttori automatici per 16 A.

Sono esclusi i Paesi con una bassa potenza massima assorbita (10 A; 13 A ritardato).

La macchina deve essere in posizione stabile. Secondo le norme VDE la macchina è provvista di interruttore e dispositivo di protezione che interrompe il funzionamento in caso di surriscaldamento del motore. Questo può succedere quando i coltelli si incepano.

Dopo che il dispositivo ha interrotto il motore, bisogna attendere da 1 a 3 minuti prima di poter riaccendere il motore. L'apparecchio è schermato a norma VDE.

**VOEDING**

De machine kan in elk stopcontact (230 v wisselstroom) worden aangesloten. Dit stopcontact moet beveiligd zijn met een smeltzekering van 16 A.

Dit geldt niet voor landen met een gering aangesloten vermogen (10A; 13A traag).

In overeenstemming met de wetterlijke voorschriften is de machine uitgerust met een schakelaar met een ingebouwde veiligheid, die de voeding bij overbelasting uitschakelt. Overbelasting kan voorkomen wanneer de messen langere tijd worden geblokkeerd. Omwille van de veiligheid is de veiligheidsschakelaar zodanig ontworpen, dat u ongeveer 1 – 3 minuten moet wachten voor u de motor opnieuw kunt aanzetten. Maar daarvoor moet u de oorzaak van de overbelasting al hebben verholpen. Om de motor opnieuw te kunnen starten moet de schakelaar hoe dan ook eerst worden uitgeschakeld. Na de wachttijd start u de machine opnieuw d.m.v. de schakelaar. Bij verplaatsbare machines die in open lucht worden gebruikt, is het gebruik van uiterst gevoelige beveiligingen tegen foutstroom met nominale waarden van 10 to 30 milliampere (mA) als bijkomende veiligheidsmaatregel ten zeerste aan te bevelen.

**Achtung:** *Vor der Montage und Inbetriebnahme die Bedienungsanweisung unbedingt lesen und beachten.*

**Caution:** *Please read these Operating Instructions without fail before assembling and operating the machine.*

**Attention:** *Avant le montage et la mise en route, lire attentivement le mode d'emploi.*

**Attenzione:** *Prima del montaggio e della messa in funzione, seguire attentamente le istruzioni.*

**Attentie:** *Alvorens tot montage en inbedrijfstelling over te gaan, eerst de gebruiksaanwijzing goed doornemen.*

## BEDIENUNGS- HINWEISE

Achten Sie darauf, daß das Gerät beim Einschalten einen festen Stand hat. Als Anschlußleitungen müssen Leitungsarten verwendet werden, die nicht leichter sind als Gummischlauchleitungen H 05-RN-F nach DIN 57 282 Teil 817/VDE 0282 Teil 817 und mit gummiüberzogenen Steckvorrichtungen oder ähnlichem versehen werden.

Nach den Vorschriften des VDE ist das Gerät mit einem Schalter mit integriertem Schutzschalter ausgerüstet, der bei Überbelastung den Strom abschaltet. Überlastung kann bei längerem Blockieren des Messers eintreten. Der Schutzschalter ist der Sicherheit wegen so ausgelegt, daß Sie etwa 1–3 Minuten warten müssen, ehe Sie den Motor wieder einschalten können. Zuvor jedoch müssen Sie die Ursache der Überbelastung beseitigen. Zum Wiedereinschalten des Motors müssen Sie auf jeden Fall zunächst den Schalter ausschalten. Nach der Wartezeit können Sie durch Betätigung des Schalters das Gerät wieder in Betrieb nehmen.

Bei ortsveränderlichen Geräten, die im Freien verwendet werden, ist die Verwendung von hochempfindlichen Fehlerstrom-Schutzeinrichtungen mit Nennströmen von 10 bis 30 Milliampere (mA) als zusätzliche Schutzmaßnahme sehr zu empfehlen.

### ACHTUNG: Gültig nur für die Schweiz (CH)

Ortsveränderliche Geräte, die im Freien verwendet werden, **müssen** über Fehlerstromschutzschalter (FI) angeschlossen werden.

**Keine defekten Anschlußkabel verwenden.**

**Anschlußkabel regelmäßig auf schadhafte Stellen überprüfen.**

## OPERATING INSTRUCTIONS

Prior to switching on, make sure that the Shredder is standing on a firm base. The type of connecting cable used must be no lighter than rubber hose of the type BS 6500 (1984). Table 16 PVC 3-core flex, 300/500 V HOS VV-F and must be fitted with a rubber-coated plug fitted with a 13 Amp. fuse.

It is strongly recommended that all outdoor power equipment is used in conjunction with an Earth Leakage. Circuit Breaker which can be obtained from your local power tool retailer.

In accordance with VDE regulations, the combination switch plug is fitted with a safety cut-out, which switches off the power in the event of overloading. Overloading may occur if the cutter is jammed for a prolonged period of time. The safety cut-out is designed to necessitate a delay of 1 to 3 minutes before the motor can be re-started. Prior to re-starting, however, the cause of overloading should be ascertained and remedied. To re-start the motor, the switch must first be returned to the OFF position, then after 2 or 3 minutes the machine can be switched on again by pressing the rocker switch to ON.

### Only for Great Britain/240 V

**Warning! This machine must be earthed.**

**Never use a faulty power cable.**

**Check the power cable regularly for signs of wear and tear.**

### WIRING INSTRUCTIONS

**When wiring the english 3 pin plug please follow the instructions according to the colour coding as shown below:**

Green and Yellow to terminal	'E'		(Earth)
Brown to terminal	'L'		(Live)
Blue to terminal	'N'		(Neutral)

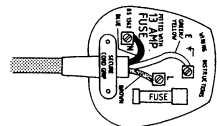

## CONSEILS D'UTILISATION

Vérifier la stabilité de l'appareil avant de le mettre en marche. Utiliser des câbles d'alimentation dont la qualité correspond à la norme DIN-H05-RN-F, et munis de fiches de raccordement en c/c.

L'appareil est muni d'un combiné interrupteur-disjoncteur coupant le moteur en cas de surcharge, surcharge qui peut intervenir lorsque la lame reste bloquée. Pour le réarmement, quelques minutes d'attente sont nécessaires. Avant cette opération, il n'est nécessaire de déceler l'origine de la surcharge. Avant de réarmer, mettre l'interrupteur en position arrêt.

Les appareils transportables qui sont utilisés à l'extérieur doivent être raccordés à une installation comportant un disjoncteur différentiel. L'installation d'un disjoncteur très sensible de 10 ou 30 Milliampère (mA) peut être conseillée comme mesure de sécurité supplémentaire.

**Ne jamais utiliser de câble défectueux. Vérifier constamment qu'il ne présente ni coupure, ni usure.**

**Vérifier régulièrement le câble qui ne doit présenter aucun signe de coupure ou d'usure.**

## ISTRUZIONI D'USO

La macchina deve essere in posizione stabile. Devono essere utilizzati cavi elettrici di tipo H05-RN-F DIN 57 282 Teil 817/VDE 0282 Teil 817 e ricoperti in neoprene. Eventuali spine-prese delle prolunghe devono essere assolutamente del tipo ermetico.

La macchina deve essere in posizione stabile. Secondo le norme VDE la macchina è provvista di interruttore e dispositivo di protezione che interrompe il funzionamento in caso di surriscaldamento del motore. Questo può succedere quando i coltelli si inceppano. Dopo che il dispositivo ha interrotto il motore, bisogna attendere da 1 a 3 minuti prima di poter riaccendere il motore.

Macchine ed attrezzature mobili che operano all'aperto devono essere collegate a una linea di alimentazione protetta con un salvavita. L'apparecchiatura va scelta con una tataratura di intervento da 10 a 30 milliampere (mA) nominali.

**Attenzione! Verificare continuamente le perfette condizioni del cavo di alimentazione.**

**Verificare regolarmente l'integrità del cavo di collegamento.**

## BEDIENINGS- VOORSCHRIFTEN

Zorg ervoor dat het toestel een vaste plaats heeft als u het aanzet. Als aansluitleidingen moeten leidingen worden gebruikt die niet lichter zijn dan gummislangen van het type H 05-RN-F volgens DIN 57 282 Deel 817/VDE 0282 Deel 817 en die uitgerust zijn met stopcontacten of dergelijke die met rubber zijn bedekt.

Volgens wettelijke normen is de hakselmachine met een schakelaar uitgerust, welke bij overbelasting de stroom uitschakeld en zodoende de motor beschermd tegen doorbranden. Overbelasting kan optreden bij een lange tijd blokkeren van de messen. De veiligheid is zo geconstrueerd dat u ca 2–3 minuten moet wachten voordat u de motor weer in kunt schakelen. Hiervoor moet u echter eerst de oorzaak van de overbelasting verhelpen. Om weer in te kunnen schakelen moet u eerst de schakelaar op uit zetten. Na de wachttijd kunt u de machine d. m. v. de schakelaar weer in gebruik nemen.

Mobiele apparaten die in de buitenlucht aangewend worden, moeten steeds via een aardlekschakelaar aangesloten worden. Het is aan te bevelen een aardlekschakelaar van 10–30 milliampere door een vakman te laten plaatsen als deze niet gemonteerd zit zoals bij de meeste nieuwbouw woningen.

**Geen kapot snoer gebruiken.**

**Snoer regelmatig op beschadigingen controleren.**

**Achtung:** *Vor der Montage und Inbetriebnahme die Bedienungsanweisung unbedingt lesen und beachten.*

**Caution:** *Please read these Operating Instructions without fail before assembling and operating the machine.*

**Attention:** *Avant le montage et la mise en route, lire attentivement le mode d'emploi.*

**Attenzione:** *Prima del montaggio e della messa in funzione, seguire attentamente le istruzioni.*

**Attentie:** *Alvorens tot montage en inbedrijfstelling over te gaan, eerst de gebruiksaanwijzing goed doornemen.*

## Allgemeines vom Häckseln und Kompostieren

Wohin mit den organischen Küchen- und Gartenabfällen? Dieses Problem der Abfallbeseitigung unserer Wegwerfgesellschaft tritt immer stärker zu Tage.

Mit dem HÄCKSLER haben Sie ein Gerät erworben, das Ihnen hilft, organische Abfälle aus Haus und Garten zu zerkleinern. Dieses zerkleinerte Häckselgut ist bestens geeignet zur Kompostierung und biologischen Düngung Ihres Gartens. Durch die Kompostierung erhalten Sie hochwertigen Düngehumus.

Die große häßliche Abfallecke im Garten verschwindet, denn durch das Verhäckseln der anfallenden organischen Abfälle wird eine Volumenreduzierung von nahezu 2/3 erreicht. In wenigen Monaten entsteht durch den natürlichen Verrottungsvorgang aus dem verarbeiteten Material gesunder nutzbringender Humus, ohne mühevoll Umschichten oder Sieben.

Dieser Prozeß ist deshalb in so kurzer Zeit möglich, weil die vielen brüchigen Schnittstellen, die durch verhäckseln entstehen, hervorragende »Angriffsflächen« für die Mikro-Lebewesen aufweisen.

Pflanzen brauchen für den Aufbau von Blättern, Blüten, Früchten und Wurzeln wichtige Nährstoffe, die sie vorwiegend dem Boden entnehmen. Der Nahrungszug läßt sich auf ein Minimum beschränken, indem organischer Düngehumus auf natürliche Weise dem Mutterboden wieder zurückgegeben wird.

Organische Düngemittel werden im Boden durch Bakterien zersetzt und es entstehen diese wichtigen Nährstoffe, die von den Pflanzen aufgenommen werden.

Humus regelt den Wasserhaushalt der fruchtbaren Oberschicht, sorgt für ausreichende Durchlüftung des Bodens und erleichtert das Wachstum der Wurzelspitzen.

Mit einem gut gedüngten Boden erzielen Sie besseres Wachstum und eine reiche Ernte. Im Einklang mit einer geordneten Fruchtwechselfolge wird durch Humus in vielen Fällen eine Bodenmüdigkeit verhütet.

## General Points on Shredding and Composting

Where can you dispose of the organic waste from your kitchen and garden? This problem of waste disposal is becoming increasingly apparent in our consumer society.

With the SHREDDER, you have acquired a machine which helps you break down organic waste from your house and garden. This waste, when broken down, is best used as compost for the biological fertilisation of your garden, producing a rich humus.

The large unpleasant-looking heap of waste in the corner of your garden will disappear, since shredding the accumulated organic waste reduces its volume by almost two-thirds.

After a few months, the natural decomposition process of the shredded material will produce a rich, healthy humus, sparing you laborious shifting of the compost.

The very short duration of this process is made possible by the numerous ruptures resulting from the shredding process, which provide excellent points of attack for the micro-organisms.

For the growth of leaves, flowers, fruits and roots, plants need important nutritive elements, which they draw chiefly from the soil. This extraction of food is reduced to a minimum by the return of organic humus naturally to the soil.

Organic fertilisers are decomposed in the soil by bacteria, and are transformed into the important nutrients absorbed by the plants.

Humus regulates the water-balance in the fertile topsoil, allows for sufficient aeration of the soil and facilitates growth of roots.

Well-fertilised soil produces better growth and a richer harvest. When used in conjunction with good, systematic rotation, humus can in many cases prevent soil fatigue.

## Broyage et compostage: généralités

Que faire des ordures ménagères et des déchets organiques du jardin? C'est un problème d'actualité dans notre société de consommation.

Le broyeur de végétaux vous permet de recycler économiquement les déchets organiques de la maison et du jardin. Les déchets broyés s'utilisent avantageusement pour le compostage et la fumure biologique du jardin. Le compostage vous garantit un engrais biologique de grande valeur.

Le tas de détritux qui enlaidissaient votre jardin disparaît, car le broyage des déchets organiques réduit le volume de 2/3. En quelques mois, la dégradation naturelle produit un excellent humus, sans qu'il soit nécessaire de retourner ou de tamiser le compost.

Ce processus est très rapide car les nombreux copeaux résultant du broyage constituent d'excellentes surfaces d'attaque pour les microorganismes.

Pour la croissance des feuilles, des fleurs, des fruits et des racines, les plantes ont besoin d'importantes substances nutritives qu'elles trouvent avant tout dans le sol. En fumant la terre avec l'humus issu du compost, vous restituez naturellement au sol les substances nutritives.

Les engrais organiques sont décomposés dans le sol par des bactéries et se transforment en substances nutritives.

L'humus régularise l'absorption de l'eau à la surface, garantit une bonne aération du sol et facilite la croissance des racines.

Avec une terre bien fumée, vous obtiendrez une meilleure croissance et une récolte plus riche. Avec la rotation des cultures, l'humus permet d'éviter l'épuisement du sol.

## Perchè triturare e produrre composta

Dove portare i rifiuti organici del giardino e della cucina? Questo problema della eliminazione dei rifiuti si presenta sempre più urgente nella società umana.

Con il Biotrituratore Lei ha acquisito una attrezzatura che Le serve a tritare e sminuzzare i rifiuti organici del giardino e della cucina. Il materiale tritato è molto adatto per produrre composta e per la bioconcimazione del giardino. Il materiale si trasforma in un prezioso humus per la concimazione.

Triturando i rifiuti organici, il volume degli stessi viene ridotto di quasi 2/3 e quindi l'ingombrante e brutto angolo rifiuti nel giardino viene eliminato. A causa della decomposizione naturale entro pochi mesi il materiale sminuzzato si trasforma in un humus utile senza doverlo capovolgere o vagliare.

La trasformazione avviene in un periodo rapido dato che la spaccatura e sfibratura del materiale ottenute dalla triturazione, servono ad accelerare l'opera dei microorganismi.

Per la creazione di foglie, fiori, frutti e radici, le piante hanno bisogno di importanti sostanze nutritive che assorbono dal terreno.

Nel suolo, i fertilizzanti organici vengono scomposti da batteri e si fermano così le importanti sostanze nutritive per la piante.

L'humus regola l'assorbimento dell'acqua nel fertile strato superiore, garantisce una sufficiente ventilazione del suolo e facilita la crescita delle radici.

Con una terra ben concimata Lei ottiene una crescita migliore della piante ed un raccolto più ricco. Inoltre, con una regolare rotazione delle colture l'humus serve per evitare «la stanchezza» del terreno.

## Algemene toelichtingen t.o.v. hakselen en composteren

Waar laten wij het organische keukenen tuinafval? Dit probleem t.o.v. de verwijdering van het afval van onze wegwerpmoederschappij doet zich steeds vaker voor.

Door de aanschaf van een SHREDDER bent u in het bezit gekomen van een machine die u helpt het organische afval iut huis en tuin te vermalen. Dit maaisel is bijzonder geschikt voor het composteren en biologisch bemesten van uw tuin. Door dit composteren verkrijgt u een hoogwaardige humusmest.

Tevens verdwijnt de grote afvalberg in de tuin omdat door het hakselen van dit afval een reducering van 2/3 op het bestaande afval-volume wordt gerealiseerd. Binnen enkele maanden ontstaat uit het verwerkte materiaal door het natuurlijke verrottingsproces gezonde en winstgevende humus.

Dit proces is binnen een zo kort tijdsbestek mogelijk omdat de vele door het hakselen ontstane broze snijkanten tot uitstekende »aanvalsplaatsen« voor de micro-organismen worden. Planten hebben voor de opbouw van hun bladeren, bloesems vruchten en wortels belangrijke voedingsstoffen nodig, die zij in hoffdzak aan de grond onttrekken.

Dit onttrekken van voeding kan tot een minimum worden beperkt doordat de weer verkregen organische humusmest weer op natuurlijke wijze aan de moedergrond wordt toegevoegd.

Organische bemestingsstoffen worden door bacterien in de grond ontleed en er ontstaan belangrijke voedingsstoffen die door de planten worden opgenomen.

Humus reguleert de waterhuishouding van de vruchtbare bovenlaag, zorgt voor voldoende ventilatie van de aarde en vergemakkelijkt de groei van de wortels.

Door een goed bemeste grond verkrijgt u een betere groei en grotere oogst. Moeheid van de grond wordt in veel gevallen door een wisselende verbouwing van uw aanplant voorkomen.

## MONTAGE

### Montage Fußgestell

#### 1) FüÙe am Gehäuse befestigen

Zubehör:

2 Fußrohre

6 Schrauben M 8 x 35 (eine davon bereits am Gerät montiert)

6 Scheiben Ø 8,4 – DIN 125

6 Skt.-Muttern M 8

1. Gerät auf geeignete Unterlage (z. B.) Tisch stellen.
2. Häcksler mittig teilen (siehe Abbildung)
3. a) Mutter M8 abschrauben.  
b) Zugstange herausziehen und Oberteil abnehmen.

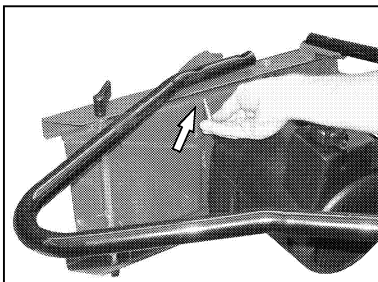
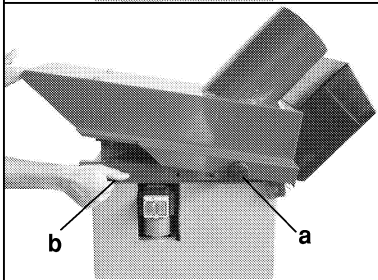
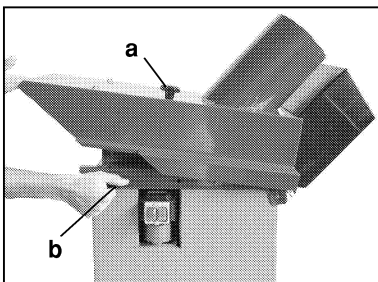
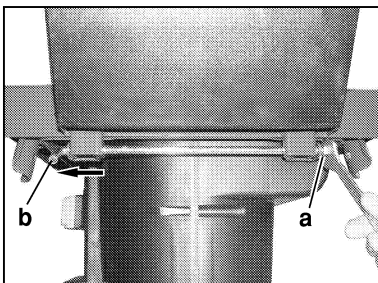

4. Gerät öffnen.  
a) Sicherungsschraube lösen  
b) Zentralverschluss umlegen und Einfüllrohr wegklappen;
5. Unterteil seitlich umlegen und Kartonnage entfernen.
6. Fußrohr auf Gehäuse auflegen und Schrauben M 8 x 35 einführen. (siehe Abbildung)

## ASSEMBLY

### Leg Assembly

#### 1) Attach the legs to the housing

You will need:

2 legs

6 screws (1 of which are already fitted to the machine)

6 washers

6 nuts

1. Place the machine on a suitable base. (eg a table)
2. Open the shredder up (see illustration)
3. a) Unscrew the nut.  
b) Pull out the rod and take the upper part off.
4. Open the machine.  
a) loosen the handscrew;  
b) fold back the feeder tube;
5. Place the lower half on the side and dispose of the packaging.
6. Position the legs on the housing and insert screws. (see illustration)

**MONTAGE****Montage du piètement****1) Montage du piètement au carter****accessoires:**

2 piètements-tube

6 vis M 8 x 35 (1 vis sont déjà montées sur le broyeur)

6 rondelles Ø 8,4 – DIN 125

6 écrous M 8

1. Poser le broyeur sur un support adéquat (table par exemple).

2. Séparer le broyeur au milieu (voir croquis)

3. a) Dévissez l'écrou M8

b) Démontez la tige et déposer la partie supérieure

4. Ouvrir l'appareil (dévisser la vis de sécurité, basculer le verrouillage central et enlever l'entonnoir.

5. Coucher la partie inférieure sur le côté et enlever les cartonnages.

6. Positionner le piètement – tube contre le carter et engager les vis M 8 x 35 (voir croquis).

**MONTAGGIO****Montaggio supporto piedini****1) Fissaggio piedini alla macchina****Accessori:**

2 pz. tubo supporto

6 viti M 8 x 35 (di cui uno già montate sulla macchina)

6 rondelle Ø 8,4-DIN 125

6 dadi M 8

1. Posizionare la macchina su di un piano stabile (es. tavolo).

2. Dividere il biotrituratore nel centro (vedi figura)

3. a) Svitare il dado M8.

b) Sfilare l'asta di fermo e togliere la parte superiore.

4. Aspirare la macchina.

(svitare la vite di sicurezza, sbloccare la chiusura centrale e rovesciare la canna).

5. Sistemare la parte inferiore del bio a parte e gettare il cartone.

6. Posizionare i tubi-supporto sulla macchina ed inserire le viti M 8 x 35 (vedi figura).

**MONTAGE****Montage van het onderstel****1) De potsen aan de behuizing bevestigen****Benodigheden:**

2 poten

6 schroeven M 8 x 35 (1 daarvan zijn reeds op de machine gemonteerd)

6 tussenringen Ø 8,4 – DIN 125

8 zeskante moeren M 8

1. Plaats de machine op een geschikt oppervlak (bijv. een tafel).

2. De hakselaar in het midden delen (zie afbeelding)

3. a) Moer M8 losschroeven

b) Trekstang uittrekken en het bovenste gedeelte eraf nemen.

4. Maak de machine open.

(Maak daarvoor de borgschroeven los, leg de centrale sluiting plat en klap het invoerkanaal weg).

5. Het onderdeel zijwaarts neerleggen en de verpakking verwijderen.

6. Plaats de poot op de behuizing en bevestig de moeren M 8 x 35 (zie afbeelding).

## MONTAGE

### Montage Fußgestell

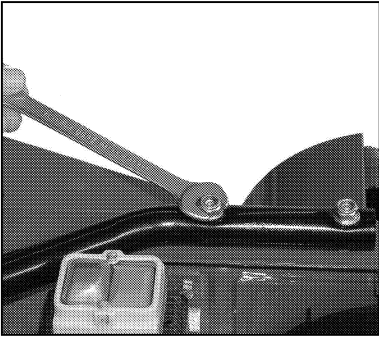

7. Fußrohre mit Scheiben  $\varnothing$  8,4 und Muttern M8 fixieren. (Montage links und rechts gleich)

#### **Achtung!**

**Zur leichteren Montage der Radachse Muttern nicht ganz festziehen, sondern Fußrohre mit Schrauben nur fixieren!**

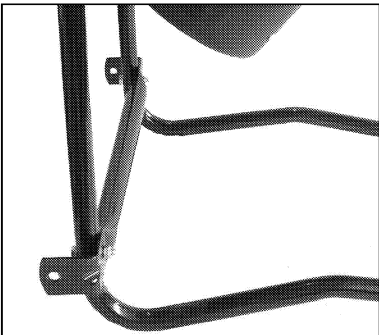

### 2) Montage Radachse und Räder

Zubehör:

- 1 Achsrohr
- 2 Schrauben M 8 x 40
- 2 Muttern M 8
- 2 Räder mit Kugellagern
- 2 Ansatzschrauben (= Radachsen)
- 2 Skt.-Muttern M 10

1. Achsrohr mit 2 Schrauben M 8 x 40 und den Skt.-Muttern M 8 an den Füßen anschrauben. (siehe Abbildung).
2. Danach die 6 Muttern bei den Fußrohren festziehen.

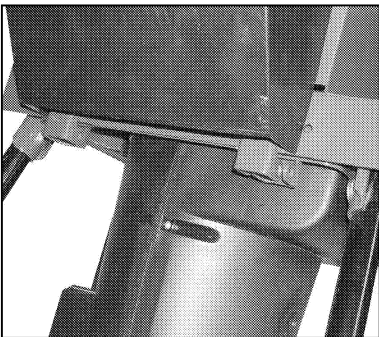

3. Stellen Sie das Häcksler-Unterteil auf die Füße. Setzen Sie das Häcksler-Oberteil auf den Häcksler-Unterteil auf. Lassen Sie das Häcksler-Oberteil in den Zentralverschluß einrasten.

## ASSEMBLY

### Assembly of Leg Framework

7. Attach the legs using the nuts and washers supplied. (Assembly the same on left and right side)

#### **Attention!**

**For easier assembly of the wheel axle, do not fully tighten the nuts simply hold the legs in position the screws.**

### 2) Assemble wheel axle and wheels

You will need:

- 1 axle
- 2 screws M 8 x 40
- 2 nuts M 8
- 2 wheels with ball bearings
- 2 extension screws (=wheel axles)
- 2 nuts M 10

1. Using the 2 screws and nuts, screw the axle onto the legs. (see illustration).
2. Then tighten the 6 nuts on the legs.
3. Position the lower part of the shredder on the legs. Place the upper part of the shredder on top of the lower part. Allow the upper part to engage in the central retainer.



**MONTAGE****Montage de piétement**

7. Fixer le piétement à l'aide des rondelles Ø 8,4 et écrous M 8 (montages à gauche et à droite identiques)

**Attention!**

**Pour un montage plus aisé de l'axe de roues, ne pas serrer complètement les écrous, mais fixer le piétement tubulaire avec les vis!**

**2) Montage de l'axe de roues et des roues:**

- 1 axe – tube
- 2 vis M 8 x 40
- 2 écrous M 8
- 2 roues avec roulements
- 2 vis pour axe de roue
- 2 écrous M 10

1. Visser l'axe – tube de roues aux pieds à l'aide de 2 vis M 8 x 40 et des écrous M 8 (voir croquis).

2. Ensuite serrer les écrous piétement.

3. Repositionnez la partie inférieure sur les pieds.  
Placez la partie supérieure sur la partie inférieure. Enclenchez la partie supérieure dans le verrouillage central.

**MONTAGGIO****Montaggio supporto piedini**

7. Fissare i tubi supporto piedi con le rondelle Ø 8,4 e i dadi M 8 (Montaggio dx e sx ugale).

**Attenzione!**

**Per facilitare il montaggio dell'asse porta ruote, on fissare completamente i dadi, ma fissare solo i piedi con le viti!**

**2) Montaggio assale e ruote Accessori:**

- 1 assale
- 2 viti M 8 x 40
- 2 dadi M 8
- 2 ruote con cuscinetti
- 2 viti di bloccaggio (=assale)
- 2 dadi M 10

1. Fissare l'asse con due viti M 8 x 40 e relativi dadi M 8 ai piedine (vedi figura).

2. Quindi fissare i sei dadi sul tubo supporto piedi.

3. Posizionare la parte inferiore del trituratore sui piedi.  
Sistemare la parte superiore del trituratore su quella inferiore. Far agganciare la parte superiore nella chiusura centrale.

**MONTAGE****Montage van het onderstel**

7. De voetbuizen met schijven van Ø 8,4 en M 8 moeren vastmaken. (Zelfde montage links en rechts)

**Opgelet!**

**Voor de lichtere montage van de wielas de moeren niet volledig aantrekken, maar de voetbuizen enkel met de schroeven vastmaken!**

**2) Montage van de wielas en de wielen**

Benodigheden:

- 1 asbuis
- 2 schroeven M 8 x 40
- 2 moeren M 8
- 2 wielen met kogellagers
- 2 borsbouten (= wielassen)
- 2 zeskante moeren M 10

1. Schroef de asbuis met 2 schroeven M 8 x 40 en met de zeskante moeren M 8 aan de poten vast. (zie afbeelding).

2. Daarna de 6 moeren bij de voetbuizen aantrekken.

3. Het onderste gedeelte van de hakselaar op de poten zetten. Plaats het bovenste gedeelte van de hakselaar op het onderste gedeelte.  
Laat het bovenste gedeelte in de centrale vergrendeling sluiten.

## MONTAGE

### Montage Fußgestell

## ASSEMBLY

### Assembly of Leg Framework

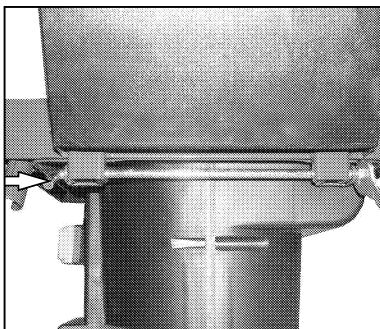

4. Stecken Sie die Zugstange durch die Bohrungen im Häcksler- Ober- und Unterteil.  
Schrauben Sie die Mutter M 8 auf die Zugstange.

4. Push the rod through the holes in the upper and lower parts of the shredder.  
Screw the nut back onto the rod.

Sicherungsschraube einschrauben.

Tighten the handscrew.

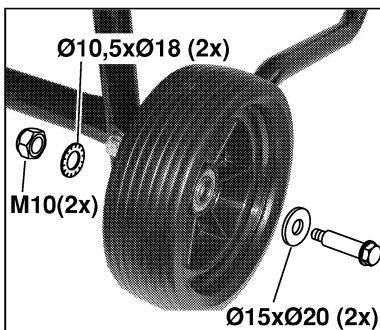

5. Räder (mit eingedrückten Kugellagern) mit Ansatzschraube und Mutter M 10 am Achsrohr befestigen (siehe Abbildung).

5. The wheels (with ball bearings fitted) are secured to the axle using the extension screw and nut.

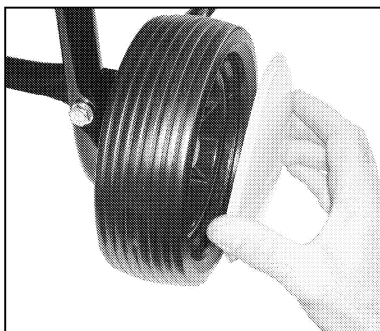

6. Radblenden auf Räder montieren (aufstecken).

6. Fit the wheel covers onto the wheels.

**MONTAGE****Montage de pietement**

4. Introduisez la tige dans les perçages des parties supérieure et inférieure. Visse l'écrou M 8 sur la tige.

Visse la vis de sécurité.

5. Fixer les roues à l'axe de roues avec les vis et écrous M 10 (voir croquis).

6. Monter les enjoliveurs sur les roues (par pression).

**MONTAGGIO****Montaggio supporto piedini**

4. Infilare l'asta di fermo nelle apposite cerniere tra la parte superiore e quella inferiore del biotrituratore. Fissare accuratamente il dado M 8 sull'asta di fermo.

Avvitore la vite di sicurezza.

5. Montare le ruote (già dotate di cuscinetti), e fissarle con le viti ed i bulloni M 10 all'assale (vedi figura).

6. Montare i copri-ruota alle ruote (a pressione)

**MONTAGE****Montage van het onderstel**

4. Steek de trekstang door de boringen in het bovenste en het onderste gedeelte van de hakselaar. Schroef e M 8 moer op de trekstang vast.

Maak de borgschroeven vast.

5. De wielen (met ingedrukte kogellagers) worden met de borstbout en de moer M 10 aan de asbuis bevestigd. (zie afbeelding).

6. Monteer de wielkappen op de wielen (opdrukken).

**MONTAGE****Werkzeug zur Montage**

Im Karton beigelegt ist:  
 1 Steckschlüssel SW 10  
 1 Gabel-Ringschlüssel SW 10/8  
 1 Torx-Einsatz T30

**Montage Fülltrichter**

Werkzeug:  
 1 Schraubendreher  
 4 Schrauben M 6 x 25  
 4 Scheiben A 6,4

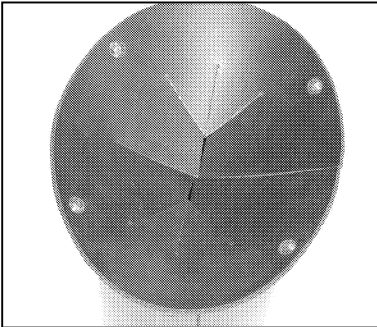

Schutzlappen auf das Einfüllrohr montieren.

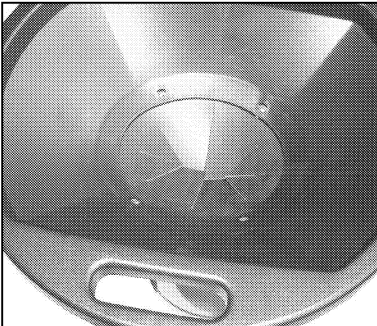

Fülltrichter auf das Einfüllrohr aufsetzen.

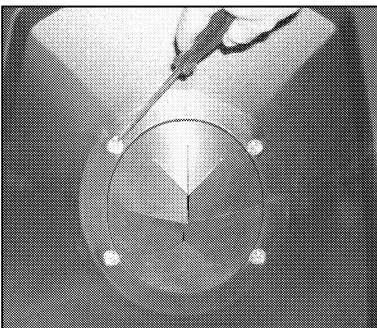

Fülltrichter mit 4 Schrauben M 6 x 25 und 4 Scheiben A 6,4 am Einfüllrohr befestigen.

**ASSEMBLY****Assembly tools**

Included with the shredder is the following: 1 box spanner SW 10  
 1 open-ended spanner 10/8  
 1 Torx-bit T30

**Assembly of feeder funnel**

Tools:  
 1 Screwdriver  
 4 bolts M 6 x 25  
 4 washers A 6,4

Fit the protective rubber guard on top of the tube.

Position the funnel on top of the tube.

Secure the funnel to the tube using the 4 screws and washers.

**MONTAGE****Outils pour montage**

dans le carton:  
 1 clé à tube SW 10  
 1 clé mixte 10/8  
 1 embout Torx T30

**Montage de l'entonnoir**

Outils:  
 1 Tournevis  
 4 vis M 6 x 25  
 4 rondelles A 6,4

Montez la protection caoutchouc sur la cheminée.

Placez l'entonnoir sur la cheminée.

Vissez l'entonnoir sur la cheminée à l'aide des 4 vis M 6 x 25 et des 4 rondelles A 6,4.

**MONTAGGIO****Utensili in dotazione**

nello cartone aggiunta:  
 1 chiave tubolare SW 10  
 1 chiave poligonale 10/8  
 1 inserto Torx T30

**Montaggio tramoggia**

Attrezzo:  
 1 Avvitatore  
 4 viti M 6 x 25  
 4 rondella A 6,4

Montare la protezione sulla tramoggia.

Innestare l'imbuto sulla tramoggia.

Fissare l'imbuto con 4 viti M 6 x 25 e 4 rondelle A 6,4 alla tramoggia.

**MONTAGE****Werktuigen voor de montage**

In het karton zit:  
 1 dopsleutel SW 10  
 1 steeksleutel SW 10/8  
 1 schroef sleutel T30

**Montage vultrechter**

Werktuig:  
 1 schroevendraaier  
 4 schroeven M 6 x 25  
 4 schijven A 6,4

Monteer de beschermlappen op de vulpijp.

Plaats de vultrechter op de vulpijp.

Bevestig de vultrechter met de 4 schroeven M 6 x 25 en de 4 schijven A 6,4 aan de vulpijp.

**BEDIENUNGSHINWEISE****Hinweise zum Häckselgut**

Organische Stoffe in zerkleinerter Form dem Boden beigemischt sind biologische Düngemittel und eignen sich hervorragend zur Kompostierung.

Organische Stoffe sind z. B.: Zweige, Äste, Sträucher, Blumenstengel, Salat- und Gemüseabfälle, Laub, Papier, Karton usw.

**Nicht zulässig sind:**

Wurzeln jeder Art vermischt mit Erde und Steinen (Messerbeschädigung), Kunststoffe, Plastiktüten, Glas, Metallteile, Knochen, Holz von Obstkisten, Stoffabfälle usw.

**Stark samenhaltige Gartenabfälle sind zur Flächenkompostierung nicht geeignet.**

**Zuführung des Häckselgutes**

Grundsätzlich vor jeder Zuführung von Häckselgut den Motor erst einschalten.

**Von oben zugeführt werden:**

Zweige, Äste, Sträucher bis 13 mm Ø, Gemüse- und Blumenabfälle, Papier, Karton.



Papier und Karton:

Nicht zu dicht gefaltet, trocken in den Trichter geben!

**Achtung!**

Bei Karton Metallklammern entfernen. Keine Zeitungen, Illustrierten, Farbdrucke, Versandkataloge o. ä. einfüllen. Derartige Drucke enthalten Kunststoffzusätze, die nicht verarbeiten.

Stark wasserhaltige Gartenabfälle wie Gemüseblätter, Blumenstengel usw. neigen zum Verkleben und können den Auswurf verstopfen. Nach einigen Tagen Trockenzeit lassen sich derartige Abfälle besser verarbeiten.

Bei einzelnen Zweigen können Sie mehrere auf einmal von oben einführen.

**OPERATING INSTRUCTIONS****Proper shredding material**

Organic substances, when shredded and mixed into the soil, become biological fertilisers and make excellent compost.

Organic substances include e.g.: branches, twigs, shrubs, flowerstalks vegetable waste, leaves, paper, cardboard etc.

**DO NOT SHRED:**

Roots of any kind with soil and stones attached (will damage the cutters), plastic materials, plastic bags, glass, metal objects, bones, box-wood, rags etc.

**Garden waste with a high seed content is not suitable for surface composting.**

**Feeding**

Always switch on the motor prior to feeding material into the shredder.

**Use TOP FEED for:**

twigs, branches, shrubs up to 13 mm Ø, vegetable and flower waste, paper, cardboard.

Paper and cardboard:

Do not fold too thickly when feeding into the funnel. Should be fed in dry.

**Caution**

Remove metal clips and staples from cardboard before shredding.

Do not feed in colour publications, mail order catalogues etc., as these contain substances which are unsuitable for composting.

Garden and kitchen waste with a high water content, for example vegetable leaves, flowerstalks etc. tend to stick, and can clog the ejector slot and block the motor.

Allowing waste of this kind to dry for a few days will make shredding easier.

Several single twigs at a time may be fed in through top funnel.

## CONSEILS D'UTILISATION

### Conseils de broyage

Seuls des déchets organiques peuvent par leur décomposition fournir un engrais biologique.

Pour obtenir du compost, on peut broyer des branchages, broussailles, tiges de plantes, fanes, déchets de légumes, feuillages, papier, carton.

### Les déchets suivants ne doivent pas être broyés:

racines mêlées de terre et de cailloux, matières synthétiques, sacs en plastique, verre, métaux, os, cageots, tissus.

### Des déchets végétaux contenant des graines ne sont pas appropriés à l'épandage en surface.

### Introduction des déchets dans le broyeur

Avant d'introduire les déchets, mettre le moteur en route.

### Par l'entonnoir supérieur:

on introduit les branches (Ø 13 mm), brindilles, déchets végétaux, papier, carton.

Le papier et le carton doivent être secs et ne pas être pliés en plusieurs épaisseurs.

### Attention!

Il faut enlever les agrafes des cartons. Ne pas broyer les illustrés, magazines et catalogues dont la composition comprend des substances chimiques nocives dans un compost.

Des déchets végétaux très humides peuvent en se compactant boucher l'éjection du broyeur ou bloquer le moteur. Laisser sécher ces déchets pendant quelques jours avant de les broyer.

Il est possible de passer plusieurs branches en fagot à la fois.

## ISTRUZIONI D'USO

### Materiale da tritare

Il materiale organico è un fertilizzante ideale per le coltivazioni.

Materiale organici sono: Rami, cespugli, fiori, ortaggi, carta, cartone ecc.

Non utilizzare radici di ogni genere miste a terra e sassi (danneggiano i coltelli), materiale plastico, vetro, matalli, ossa, tavolette di cassette di legno, pezzi di stoffa.

Rifiuti dell'orto e del giardino, ricchi di semi, non sono adatti per il compostaggio in superficie.

### Introduzione del materiale

L'introduzione del materiale deve avvenire solamente a motore acceso.

### Nella tramoggia superiore

vano introdotte ramaglie fino a 13 mm Ø fiori, verdura, carta e cartone.

Carta e cartone devono essere ben asciutti, ma non troppo accartocciato, per inserire nella tramoggia.

### Attenzione:

togliere le eventuali graffette dai cartoni. Non usare carta stanpata a colori. Rifiuti con molta acqua (exempio: foglie di lattuga, cavoli) possono intasare i coltelli e pertanto vanno lasciati ad asciugare alcuni giorni.

Rifiuti di giardino che contengono molta acqua come foglie di verdura, steli di fiori ecc. hanno la tendenza ad ammassarsi fra di loro e possono ostruire i coltelli e bloccare il motore. Tali rifiuti, lasciati essiccare per alcuni giorni vengono triturati più agevolmente.

Mazzetti di ramaglie vengono introdotte dall'alto.

## BEDIENINGSVOORSCHRIFTEN

### Hakselmateriaal

Organische stoffen welke in verkleinde vorm in de grond worden gemengd zijn een uitstekende biologische bemesting en zijn dus zeer geschikt voor kompostering.

Organische stoffen zijn b. v.:  
Twijgen, struiken, bloemstelen, sla en groente afval, loof, papier, karton, enz.

### Niet geschikt zijn:

Wortels vermenngd met aarde en stenen (mesbeschadiging), kunststof, plasticzakken, glas, metaaldelen, boten, hout van fruitkisten, resten van kleding, enz.

### Erg kleverig tuinafval is niet geschikt voor vlaktekompостering.

### Aanvoer van hakselmateriaal

Altijd voor het invoeren de motor inschakelen.

### Boven wordt ingevoerd:

takjes, twijgen, struiken tot 13 m, groente en loemafval, papier, karton.

Papier en karton niet vouwen, droog invoeren.

### Attentie

Bij karton wel eerst de nieten verwijderen. geen kranten, folders, katalogi, geïllustreerde bladen, enz. invoeren. Deze materialen bevatten kunststoffen welke niet verrotten.

Materiaal wat veel water bevat zoals groenteladeren, bloemstengels, enz. gaan plakken en verstopen daardoor de uitvoeropening. Nadat deze materialen enige dagen gedroogt hebben kunnen ze beter worden verwerkt.

Bij enkelvoudige twijgen kunt u deze per bundeltje van boven invoeren.

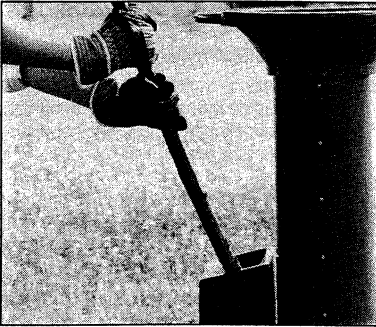

## BEDIENUNGSHINWEISE

**Von der Seite zugeführt werden:**  
Sämtliche Hölzer bis ca. 35 (40) mm Ø.  
Die kleineren Zweige am Ende des Astes werden dann wieder von oben zugeführt.

### Achtung!

Bei gut geschliffenen Messern ist die Einzugskraft des Häckselgutes sehr stark. Sie müssen daher bei stärkeren Ästen kräftig gegenhalten, damit der Motor nicht überlastet wird. Wir empfehlen, Arbeitshandschuhe sowie eine Schutzbrille zu tragen.

Zweige, Äste und Hölzer kurz nach dem Schneiden zerkleinern (feuchter Zustand). Es ist vorteilhaft, zwischendurch oder am Schluß trockenes Häckselgut zu verarbeiten. Die Feuchtigkeit im Gerät wird dadurch aufgesaugt und das Gehäuseinnere reinigt sich von selbst. Es ist jedoch nach wie vor wichtig, eventuelle Abfallreste nach Beendigung Ihrer Arbeit aus dem Gerät zu entfernen (Netzstecker ziehen!).

Wird eine feinere Körnung des Häckselgutes gewünscht, so füllen Sie das Zerkleinerer noch einmal oben in den Trichter.

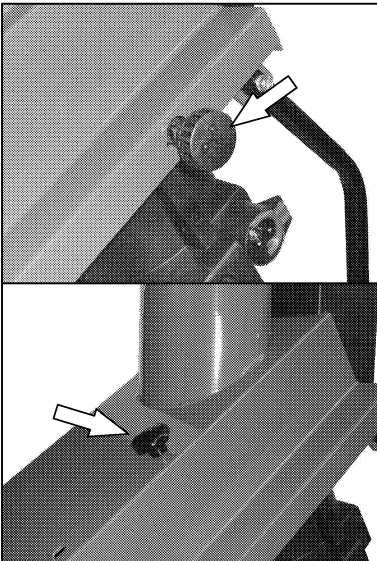

## REINIGUNG UND WARTUNG

**Abspritzen mit Wasser unterlassen.**

### Abnehmen des Einfüllrohres

Gerät ausschalten – Netzstecker ziehen – Stillstand der Messerscheibe abwarten.

Die Schraube lösen und herausziehen – **Achtung, diese Schraube darf durch keine andere Schraube ersetzt werden. Nur die Original-Schraube einsetzen.**

## OPERATING INSTRUCTIONS

### Use SIDE FEED for:

All branches up to approx. 35 (40) mm Ø.  
Save the thinner twigs at the end of the branch for top feed.

### Warning

When the cutters are sharp they pull in the waste material with considerable force, and thicker branches must be firmly held back to avoid overloading the motor. We recommend the wearing of gloves and protective glasses while shredding.

Twigs and branches should be shredded immediately after cutting, while they are still full of sap, and we recommend either shredding dry material

from time to time during this operation, or reserving the dry material until last.

This will absorb the moisture in the shredder and clean the inside automatically. Do not, however, neglect to remove any residue from the shredder once the task is finished. (First disconnect the mains plug).

If finer shredding is required, feed the material through the funnel a second time.

## CLEANING AND MAINTENANCE

**Do not spray with water.**

### Removing feeder funnel

Switch off shredder – disconnect mains plug. Wait until cutter has come to a complete stop.

Loosen screw and pull out – **Caution: For replacement of this screw use only original part.**



## CONSEILS D'UTILISATION

**Par le gouot latéral** on introduit des branches d'un Ø 35 (40) mm. Les petites branches sont introduites par l'entonnoir.

### Attention!

Lorsque les lames sont bien affûtées, l'entraînement des branches est puissant. Il faut par conséquent retenir les branches afin que l'introduction se fasse en douceur et que le moteur ne soit pas surchargé.

Il est conseillé de porter des gants de travail et des lunettes de sécurité. Broyer les branches immédiatement après la coupe.

Alterner végétaux humides et d'chets secs. Utiliser à la fin, avant d'arrêter le moteur, des matériaux secs qui absorbent l'humidité et nettoient l'intérieur de l'entonnoir.

En fin d'utilisation, débrancher l'appareil et retirer éventuellement les déchets restant à l'intérieur du broyeur.

Si l'on désire un broyage très fin, il suffit de repasser une seconde fois les déchets broyés par l'entonnoir.

## NETTOYAGE ET ENTRETIEN

**Ne pas nettoyer au jet d'eau.**

## Démontage de la cheminée

Débrancher l'appareil.  
Attendre l'arrêt des lames.

**Dévisser et enlever la vis – Attention pour le remplacement de cette vis vous ne devez utiliser que la vis d'origine.**

## ISTRUZIONI D'USO

### Dal tuba laterale

vanno inserite tutte le ramaglie di diametro fino a 35 (40) mm max.

### Attenzione:

Se i coltelli sono ben affilati, si avverte una notevole «aspirazione» del materiale. Per evitare sovraccarichi al motore, i rami spessi vanno accompagnati gradualmente. Raccomandiamo di indossare guanti e occhiali protettivi.

Si consiglia alternare l'introduzione di materiale fresco e umido con materiali ben asciutti.

L'umidità viene così assorbita e l'interno della macchina si mantiene pulito e asciutto.

Per ottenere una triturazione più fine del materiale, basta inserirlo nuovamente dall'alto.

## PULIZIA E MANUTENZIONE

**Mai utilizzare l'acqua.**

## Smontaggio dell'imbuto di carico

Spegnere il motore e attendere l'arresto del gruppo di taglio.

**Svitare e togliere il bullone. Si consiglia di non sostituire il bullone con altro di commercio. Usare ricambi originali.**

## BEDIENINGSVOORSCHRIFTEN

### Opzij wordt ingevoerd:

Verschillende houtsoorten tot ca. 35 (40) mm Ø.

De kleine twijgen aan het einde van de takken worden weer van boven ingevoerd.

### Attentie

Wanneer de messen goed geslepen zijn is de trekkracht van de machine zeer groot. U moet bij invoer van sterke takken deze krachtig tegenhouden zodat de motor niet overbelast wordt. Het is aan te bevelen tijdens de werkzaamheden met de machine werkhandschoenen en een veiligheidsbril te dragen.

Takken, twijgen en hout wat net gesnoeid is meteen verhakselen (vochtige toestand). Het is aan te bevelen tijdens of nadat met dit vochtig hout heeft verhakseld even wat droog materiaal te verwerken. Hierdoor wordt het vocht in de machine weer opgenomen en het hakselhuis wordt weer schoon. Het is echter belangrijk na de werkzaamheden het hakselhuis schoon te maken (stekker uit het stopcontact nemen).

Wordt een nog fijnere korreling van het compostmateriaal verlangd dan kan men het reeds gehakselde materiaal nog een keer verwerken door het in de bovenste vulopening te doen.

## REINIGING EN ONDERHOUD

**Niet afsproeien met water.**

## Afnemen van de vulpijp.

Schakel het toestel uit – trek de stekker uit het contact – wacht totdat de messenschijf stilstaat.

Draai de schroef loss en haai ze eruit – Opgelet, deze schroef mag door geen enkele andere schroef worden vervangen. Gebruik alleen de originele schroef.

## REINIGUNG UND WARTUNG

### Sicherheits-Trennschalter

Beim Herausziehen der Schraube wird der Sicherheitstrennschalter ausgelöst. Der Motor kann dadurch beim Betätigen des Ein- und Ausschalters nicht mehr anlaufen.

Erst wenn das Einfüllrohr mit der **Original-Schraube** wieder auf dem Gehäuse befestigt ist, kann durch Betätigen des Ein- und Ausschalters der Häcksler wieder in Betrieb genommen werden.

**Sehr wichtig für Ihre eigene Sicherheit!**

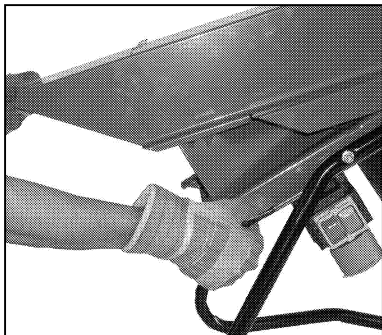

Sicherungshebel (Zentralverschluss) umlegen und Einfüllrohr zurückklappen.

### Transport

Zum leichteren Transport kann der Häcksler in der Mitte getrennt werden. (Scharniere).

- Mutter M8 anschrauben
- Zugstange herausziehen und Oberteil abnehmen.

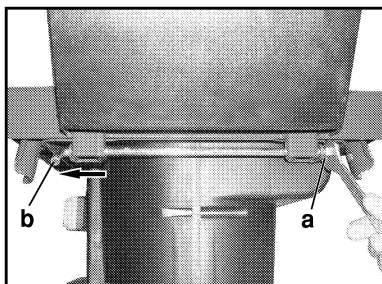

### Gehäuseinnere reinigen

Wir empfehlen, anschließend das Gehäuseinnere sowie die gesamte Messerscheibe mit einem umwelt-schonenden, biologisch abbaubaren Sprühöl einzusprühen (Schutz vor Korrosion).

## CLEANING AND MAINTENANCE

### Safety disconnection switch

The safety disconnection switch is actuated by pulling the screw out. The motor can not be started with the normal rocker switch.

After replacing the feeder funnel with **the original screw**, the motor can be re-started with the rocker switch.

**Very important for your own safety.**

This models are fitted with a braked motor for a quick stopping action to the cutter blades. Max. 5 seconds.

Turn the safety lever (central catch) and lift the tube back.

### Transportation

For easier transportation, the shredder can be separated in the middle (hinges).

- Unscrew the nut
- Pull out the rod and take the upper part off.

### Cleaning inside the housing

After cleaning the inside of the shredder, we recommend that you spray the inside and the blade disc with a fine oil to prevent corrosion.

**NETTOYAGE ENTRETIEN****Commutateur de sécurité**

En enlevant la vis le commutateur de sécurité est mis hors service. De ce fait, même si vous manipulez le commutateur, le moteur ne fonctionnera pas. Seulement après mise en place du tube de guidage et de la vis d'origine, le broyeur peut être remis en marche. **C'est très important pour votre sécurité.**

Rabattre le levier de sécurité (verrouillage central) et ramener la cheminée en position.

**Transport**

Pour un transport aisé le broyeur peut être séparé au milieu (charnière).

- a) Dévissez l'écrou M 8
- b) Démontez la tige et déposez la partie supérieure.

**Nettoyage de l'intérieur du goulot**

Nous vous recommandons d'utiliser un spray sur la partie intérieure du goulot et sur les lames (protection contre la corrosion).

**PULIZIA MANUTENZIONE****Dispositivo di sicurezza**

Allo smontaggio del bullone entra in funzione il dispositivo di sicurezza. Il motore non si mette in moto azionando l'interruttore.

Soltanto quando l'imbuto di carico viene rimontato mezzo il **bullone originale** il biotrituratore si mette in funzione con l'apposito interruttore. **Importantissimo per la Vostra sicurezza!**

Girare la leva di sicurezza (chiusura centrale) e piegare indietro la tramoggia.

**Transporto**

Per agevolare il trasporto, è possibile dividere la macchina in due parti (cerniera).

- a) Svitare il dado M 8.
- b) Sfilare l'asta di fermo e togliere la parte superiore

**Pulizia parti interne**

Consigliamo pulire accuratamente l'interno della tramoggia e tutto il gruppo di taglio utilizzando olii lubrificanti e protettivi totalmente biodegradabili e non inquinanti.

**REINIGUNGS-VOORSCHRIFT****Veiligheidsschakelaar**

Bij het verwijderen van de schroef wordt de veiligheidsschakelaar in werking gesteld. Daardoor kan de motor niet meer starten als op de schakelaar voor aan- en uitzetten wordt gedrukt.

Pas als de vulpijp opnieuw aan de kast is bevestigd met de originele schroef, kan de hakselaar opnieuw worden in- en uitgeschakeld.

**Zeer belangrijk voor uw persoonlijke veiligheid!**

Veiligheidshendel (centrale afsluiting) overhalen en vulpijp terugklappen.

**Vervoer**

De hakselaar kan in het midden worden geplooid (scharnieren), zodat hij gemakkelijk kan worden vervoerd.

- a) Moer M8 losschroeven
- b) Trekstang uittrekken en het bovenste gedeelte eraf nemen.

**Reinigen binnenkant van de kast**

Wij raden u aan om daarna de binnenkant van de behuizing en ook de volledige messchijf met een milieuvriendelijke, biologisch afbreekbare olie in te spuiten (bescherming tegen corrosie).

## REINIGUNG UND WARTUNG

Der Motor bedarf keiner Wartung.

Beachten Sie, daß ihr SHREDDER Kompost-Star beim Zerkleinern von Ästen und Sträuchern harte Arbeit verrichtet. Es ist deshalb enorm wichtig, daß die Messer immer gut geschliffen sind. Bei stumpfen Messern läßt die Einzugskraft von der Seite merklich nach. Das Schnittgut ist nicht mehr grobkörnig, sondern mehlig (schlechte Verrottung).

Häckselgut von oben eingeführt, wird bei stumpfen Messern mehr zerrissen wie geschnitten.

Prüfen Sie vor jeder Inbetriebnahme, ob alle Messer fest sitzen! Insbesondere die beiden Messerklingen.

### Messerwechsel und Schleifen

Werkzeug:

Im Karton beigelegt sind:

1 Steckschlüssel SW 10

1 Gabel-Ringschlüssel SW 10/8

1 Torx-Einsatz T30

#### Achtung!

Motor ausschalten und Netzstecker ziehen.

Verwenden Sie nur gut geschliffene Messer.

Beim Schleifen immer dem ursprünglichen Schliff folgen.

Bei Bedarf neue Messer einsetzen.

Verwenden Sie Arbeitshandschuhe  
Verletzungsgefahr

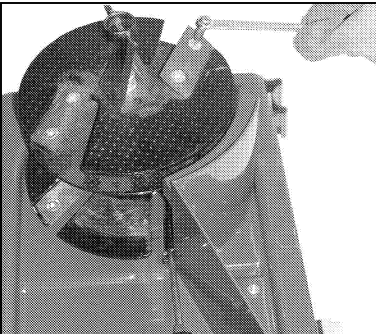

Lösen Sie mittels Torx-Einsatz T30 und dem Gabel-Ringschlüssel 10/8 die Senkkopfschrauben M8 x 10 und drehen die Messerklingen um 180°. Die Messerklingen sind beidseitig geschärft und somit doppelt verwendbar. Bei ringsum stumpfen Messern neue Messerklingen aufsetzen. Schrauben gut festziehen.

## CLEANING AND MAINTENANCE

Motor is maintenance-free

Remember your SHREDDER Compost-Star has a tough job to do in shredding branches and shrubs. It is therefore, of paramount importance that the cutters are kept sharp. The cutters have appreciably less cutting power when blunt. The shred is then coarser (will not decompose so easily).

Shredder tears rather than cuts when the cutters are blunt.

Prior to switching the shredder on check that all cutters are securely mounted.

### Changing and grinding cutters

Assembly:

Included with the shredder is the following: 1 box spanner SW 10

1 open-ended spanner 10/8

1 Torx-bit T30

#### Warning!

Always switch off the motor and disconnect the plug prior to gaining access to the cutters! Make sure the cutters are sharp when used. Always keep to the original cutting edge when regrinding the cutters.

Use new cutters, when necessary.

Wear protective gloves when doing this, to avoid the risk of injury.

Loosen the countersunk head bolt using the Torx-bit and open-ended spanner and turn the blades 180°. These blades are double ground and can thus be used on both sides. When blunt on both sides renew, and make sure they are screwed in tightly.

## NETTOYAGE ENTRETIEN

Le moteur ne nécessite aucun entretien

Ne pas nettoyer l'appareil au jet, le broyeur le végétalux est conçu pour fournir un travail intense. Par conséquent, il est donc très important que les couteaux soient toujours bien affûtés. Des couteaux émoussés endendrent, un entraînement pénible des branches par le goulot latéral, et le compost sera de mauvaise consistance. Toujours dans le cas de couteaux émoussés, les matières introduites par le goulot supérieur seront davantage déchirées que broyées.

Avant utilisation, il faut veiller à ce que les couteaux soient bien fixés.

## Changement de couteau et reaffutage

Outils:

Dans le carton:

1 clé à tube SW 10

1 clé mixte 10/8

1 embout Torx T30

### Attention!

Pousser l'interrupteur sur arrêt et retirer la prise important d'utiliser des lames en parfait état lors de l'affutage, respecter l'angle de coupe d'origine.

Au besoin, changer les couteaux.

Utilisez des gants de protection (risque de blessure).

Desserer à l'aide d'une clé Torx T30 et de la clé mixte 10/8 les vis à têtes fraisées M8 x 10 et tourner les lames de 180°. Vous pouvez tourner les couteaux de 180°, vu que l'affutage est de 2 cotés, ce qui permet une double utilisation. Attention: Les vis des couteaux doivent être bloquées à fond lors du remontage.

## PULIZIA MANUTENZIONE

Il motore non la bisogna di manutenzione

Considerate che il »SHREDDER Compost-Star« esegue un duro lavoro, triturando rami e cespugli. E' estremamente importante che i coltelli siano sempre ben affilati.

Con coltelli smussati la forza di risucchio del materiale risulta tanto minore. Il materiale non è più di grana grossa ma farinoso.

Adoperando coltelli smussati il materiale che viene inserito dall'alto non viene tagliato bene ma lacerato.

Esamine ogni volta prima dell'inizio del lavoro che tutti coltelli siano fissati saldamente.

## Sostituzione coltelli ed affilatura

Utensil:

Nello cartone aggiunta:

1 chiave tubolare SW 10

1 chiave poligonale 10/8

1 inserto Torx T30

### Attenzione!

Spegner e il motore e togliere la spina. Adoperare solo coltelli ben affilati. Se c'è necessità, inserire coltelli nuovi.

Lavorate con guanti di protezione.

Allentare con un inserto per viti Torx T30 e con una chiave poligonale 10/8 la vite a testa conica M8 x 10 e giare la lama di 180°. Le lame sono affilate da tutte le due i lati e di conseguenza a doppio uso.

## REINIGUNGS-VOORSCHRIFT

De motor vereist geen onderhoud.

Vergeet niet dat uw SHREDDER Kompost-Star bij het hakselen van takken en struiken zwaar werk moet verrichten. Daarom ist het erg belangrijk dat de messen altijd goed geslepen zijn. Als de messen stomp zijn, neemt de indringingskracht van de zijkant aanzienlijk af. Het snijsel is dan niet meer grofkorrelig, maar wel melig (slechte verrotting).

Hakselgoed dat langs boven ist ingevoerd wordt meer verscheurd dan gesneden als de messen stomp zijn. Vóór elk gebruik moet u controleren of alle messen vastzitten, vooral de twee messelemmetten..

## Vervangen en slijpen van de messen.

Werktuigen:

In het karton zit:

1 dopsleutel SW 10

1 steeksleutel SW 10/8

1 schroefleutel T30

### Opgelet!

Zet de motor af en trek de netstekker uit.

Gebruik alleen goed geslepen messen. Bij het slijpen moet u altijd het oorspronkelijk slijptraan volgen.

Indien nodig, moet u nieuwe messen plaatsen.

Gebruik werkhandschoenen.

Kans op verwondingen.

Los d.v.m. schroefleutel T30 en een steekleutel 10/8 de schroeven M8 x 10 en verdraai de messen met 180°. De messelemmetten zijn aan beide zijden gescherpt en kunnen dus dubbel worden gebruikt. Als de messen aan alle kanten stomp zijn, moet u nieuwe messelemmetten plaatsen. Draai de schroeven stevig vast.

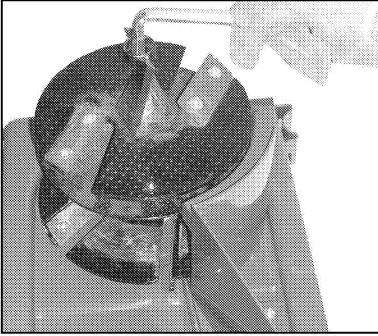

## REINIGUNG UND WARTUNG

### Demontage des Vorschneiders und der Messerscheibe:

Verwenden Sie Arbeitshandschuhe (Verletzungsgefahr).

Mit dem Inbus-Schlüssel die Innensechskantschraube im Messerhalter lösen (die untere Messerscheibe gegen Verdrehen einhalten).  
Nun können Sie folgende Teile nach oben abnehmen:

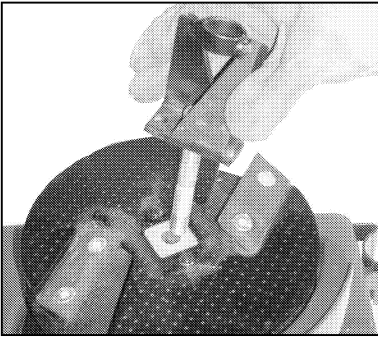

Inbusschraube mit Vorschneider und Scheibe.

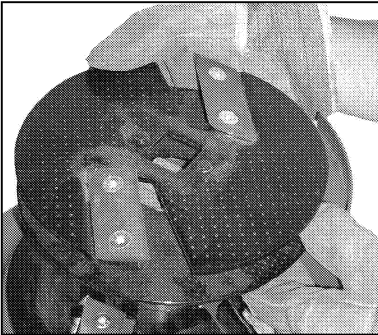

Obere Messerscheibe

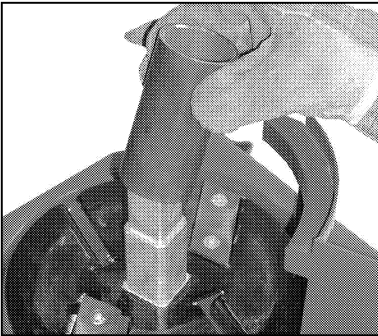

Distanzrohr

## CLEANING AND MAINTENANCE

### Diassembly of the pre-cutter and blade disc:

Wear protective gloves when doing this, to avoid the risk of injury.

Using the allen key, loosen the socket head screws in the blade holder (keeping the lower blade disc from burning).  
Now you can lift off the following parts:

socket head screw with pre-cutter and washers.

upper blade disc

distance tube

**NETTOYAGE ENTRETIEN****Démontage des couteaux de pré-broyage et du disque porte-fers**

Utilisez des gants de protection (risque de blessure)

Dévissez la vis 6 pans la clé alène (maintenir la rondelle inférieure bloquée).

Vous pouvez donc enlever les pièces suivantes:

la vis 6 pans, les lames de pré-broyage et les rondelles

la rondelle supérieure

l'entretoise

**PULIZIA MANUTENZIONE****Smontaggio del coltello di pretaglio e del piatto lame:**

Utilizzate guanti da lavoro (pericolo).

Allentare con chiave esagonale a tubo la vite nl supporto lame (tenere fermo il piatto lame inferiore).

Ora protete togliere verso l'alto i seguenti pezzi:

Vite centrale con con coltello di pretaglio e rondelle

piatto lame superiore

Spessore

**REINIGUNGS-VOORSCHRIFT****Demonteren van de voorsnijder en de messenschijf:**

Gebruik werkhandschoenen. (kans op verwondingen)

Met de inbussleutel maakt u de binnenste zeskantschroef in de messehouder los (houd de onderste messenschijf vast om verdraaiing tegen te gaan).

Nu kan u de volgende onderdelen langs boven verwijderen:

Inbusschroef met voorsnijder en schijven

Bovenste messchijf

Afstandspijp

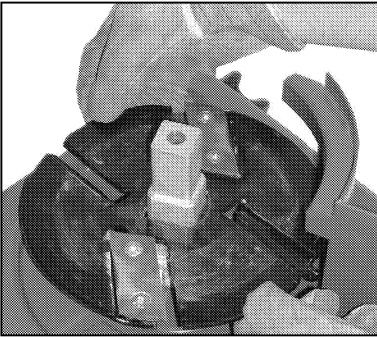

## REINIGUNG UND WARTUNG

Untere Messerscheibe

Die **Montage** erfolgt in umgekehrter Reihenfolge

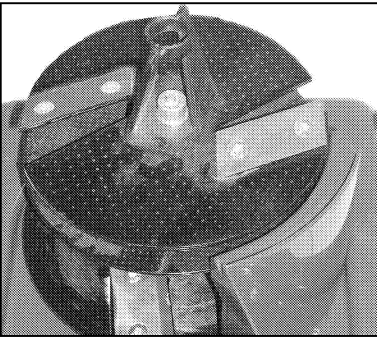

### Montage des Einfüllrohres

Sollte sich das Einfüllrohr nicht schließen lassen (Verklemmung), drehen Sie die Messerscheibe um 90° (Grad). Einfüllrohr zurückklappen und in Sicherungshebel (Zentralverschluß) einrasten. Sicherungsschraube hineinschrauben.

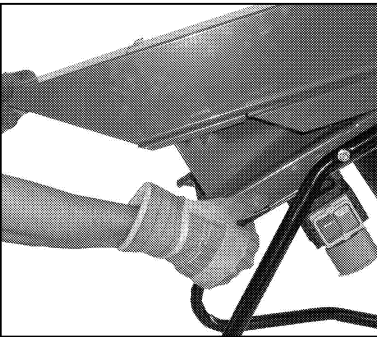

»Achtung! Vor Inbetriebnahme die Einrastung des Einfüllrohres überprüfen. Einfüllrohr muß im Zentralverschluß eingerastet sein.«  
Diese Schraube darf durch keine andere Schraube ersetzt werden. Nur die Original-Schraube einsetzen.



Mit dem praktischen Radsatz können Sie Ihren Häcksler leicht an jeden Platz in ihrem Garten bringen.

## CLEANING AND MAINTENANCE

lower blade disc

**Assembly** is carried out in the reverse sequence.

### Replacing the feeder funnel.

If the tube will not close down (sticks), turn the blade disc around 90°. Lift back the tube and engage in the safety lever (central catch). Screw in the handscrew.

»Attention: Before putting into operation check that the feeder tube has been properly located and locked with the central catch.«  
For replacement of this screw use only original part.

The handy wheelset enables you to move the shredder easily from one part of your garden to another.



**NETTOYAGE ENTRETIEN**

la rondelle inférieure

Le **montage** se fait en sens inverse.

**Montage du goulot latéral**

Si la cheminée ne se fermait pas (blocage), tournez le disque avec couteaux de 90°.

Rabattre la cheminée et verrouillez.  
Vissez la vis de sécurité.

»**Attention! Avant la mise en route, vérifiez le bon positionnement de la cheminée. La cheminée doit être verrouillée au niveau du verrouillage central.**«

**Attention: Pour le remplacement de cette vis vous ne devez utiliser que la vis d'origine.**

Grâce aux roues, le broyeur se déplace partout.

**PULIZIA MANUTENZIONE**

Piatto lame inferiore  
Supporto lame

Il **montaggio** viene eseguito nel senso inverso.

**Montaggio della tromoggia**

Se la tramoggia non si dovesse chiudere (incastrata), girate il piatto lamme di 90°.

Piegare indietro la tramoggia e inserire la vite di sicurezza.

**Si consiglia di non sostituire il bullone con altro di commercio. Usare ricambio originali.**

Le ruote facilitano il trasporto della macchina.

**REINIGUNGS-VOORSCHRIFT**

Onderste messenschijf

De montage gebeurt in omgekeerde volgorde

**Montage van de vulpijp**

Als u de vulpijp niet zou kunnen sluiten (als ze vastgeklemd zit), verdraai de messenschijf dan 90°.

Klap de vulpijp terug en sluit ze in de veiligheidshendel (centrale afsluiting) in. Draai de borgschroeven vast.

**Opgelet! Vóór de ingebruikneming moet u controleren of de vulpijp goed ingesloten is in de centrale afsluiting.**

**Deze schroef mag niet door een andere schroef worden vervangen. Gebruik alleen de originele schroef.**

Dankzij de praktische wielset kan u uw hakselaar makkelijk vervoeren naar om het even waar in uw tuin.

## FEHLERSUCHPLAN

FEHLER	MÖGLICHE URSACHEN	BESEITIGUNG
<b>Motor läuft nicht an</b>	a) keine Netzspannung  b) Anschlußkabel/Stecker Steckerkupplung defekt  c) Gehäusedeckel nicht vorschriftsmäßig geschlossen – Sicherheitstrennschalter in Funktion.  d) Messerscheibe blockiert	a) Absicherung überprüfen  b) Überprüfen (Elektrofachmann) Auswechseln  c) Gehäusedeckel vorschriftsmäßig schließen und festschrauben.  d) Häckselrückstände im Gehäuse entfernen (ACHTUNG: Netzstecker ziehen).
<b>Verminderte Schnittleistung</b>	Stumpfe Messerklingen	Messerklingen nachschleifen oder gegen neue auswechseln.
 <b>Elektrische Reparaturarbeiten dürfen nur von einem Elektrofachmann bzw. Kundendienstwerkstatt durchgeführt werden.</b>		

**FAULT-FINDING PLAN**

FAULT	POSSIBLE CAUSE	REMEDY
<b>Motor won't start</b>	a) no mains voltage  b) mains cable/plug/ coupling faulty.  c) housing not closed as required – safety switch in operation.  d) blade disc blocked	a) check fuse  b) check (electrical expert), replace.  c) close housing as required and screw down firmly.  d) remove any shreadings from inside the housing (ATTENTION: remove mains plug).
<b>Reduced cutting performance</b>	blunt blades	regrind blades or replace with new ones.
 <b>Electrical repairs should only be carried out by a qualified electrician or authorized service agent.</b>		

## RECHERCHES DE PANNES

PANNES	CAUSES PROBABLES	SOLUTIONS
<b>Le moteur ne se met pas en route</b>	a) pas de tension  b) câble d'alimentation – prise – combiné prise interrupteur défectueux  c) le carter n'est pas verrouillé – l'interrupteur de sécurité est branché  d) plateau de coupe bloqué	a) vérifier le tableau d'alimentation disjoncteur  b) contrôle par un professionnel – à changer  c) fermer et verrouiller le carter  d) enlever les résidus de broyage dans le carter (attention débrancher l'appareil)
<b>Puissance de coupe réduite</b>	lames émoussées	affûter les lames ou changer le lames
 <b>Les réparations électriques doivent être effectuées par un professionnel ou par une station service agréée.</b>		

## **RICERCA CUASTI**

### **INCONVENIENTE**

### **CAUSE POSSIBILI**

### **INTERVENTO**

#### **Il motore non parte**

- a) non arriva tensione alla presa
- b) prolunga/presa/spina difettose
- c) la chiusura della macchina non è perfetta ed è inserito l'interruttore di sicurezza
- d) I coltelli sono bloccati

- a) controllare il salvavita
- b) controllare e sostituire (da un elettricista)
- c) avvitare più a fondo il bullone
- d) rimuovere le impurità e gli ostacoli.  
**ATTENZIONE:** staccare la spina

#### **Ridotta capacità di triturazione**

Coltelli non affilati

Affilare o sostituire



**Le riparazioni elettriche vanno effettuate presso i centri specializzati. Sono allegati gli elenchi.**

**OPSPOREN VAN DEFECTEN**

FOUT	MOGELIJKE OORZAKEN	REMEDIÄRING
<b>De motor start niet</b>	a) geen netspanning  b) netsnoer/stekker/ koppeling defect  c) behuizingsdeksel niet behoo- zijk gesloten – veiligheids- schneidingsschakelaar in werking  d) messchijf geblokkeerd	a) controleer de zekering  b) controleer (electricien) vervang  c) sluit het deksel zoals voorgeschreven en schroef het vast  d) verwijder de gehakselde resten uit de behuizing (LET OP: trek de stekker uit het stopcontact)
<b>Verminderde snijprestaties</b>	botte messen	laat de messen slijpen of vervang ze
 <b>Werkzaamheden aan de elektriciteit mogen alleen door een bevoegd electricien of een door ons erkende werkplaats uitgevoerd worden.</b>		

## D

### Garantie

Etwaige Material- oder Herstellungsfehler am Gerät beseitigen wir während der gesetzlichen Gewährleistungsfrist entsprechend unserer Wahl durch Reparatur oder Ersatzlieferung.

Die Gewährleistungsfrist bestimmt sich jeweils nach dem Recht des Landes, in dem das Gerät gekauft wurde.

Unsere Garantiezusage gilt nur bei:

- sachgemäßer Behandlung des Gerätes.
- Beachtung der Bedienungsanleitung.
- Verwendung von Original-Ersatzteilen.
- Verbrennungsmotoren – für diese gelten die separaten Garantiebestimmungen der jeweiligen Motorenhersteller.

Die Garantie erlischt bei:

- Reparaturversuchen am Gerät.
- technischen Veränderungen am Gerät.
- nicht bestimmungsgemäßer Verwendung, (z.B. gewerbliche oder kommunale Nutzung etc.).

Von der Garantie ausgeschlossen sind:

- Lackschäden, die auf normale Abnutzung zurückzuführen sind.
- Verschleißteile, die auf der Ersatzteilkarte mit Rahmen **XXX XXX (X)** gekennzeichnet sind.

Im Garantiefall wenden Sie sich bitte mit dieser Garantieerklärung und dem Kaufbeleg an Ihren Händler oder die nächste autorisierte Kundendienststelle.

Durch diese Garantiezusage bleiben die gesetzlichen Gewährleistungsansprüche des Käufers gegenüber dem Verkäufer unberührt.

## GB

### Guarantee

During the legal guarantee period, we will remedy any faults due to faulty materials or manufacture at our discretion by repair or by the supply of spare parts.

The guarantee period is subject to the current law of the country in which the machine was purchased.

The guarantee is only valid under the following conditions:

- The machine has been treated properly.
- The operation instructions have been followed.
- Genuine spare parts have been used.
- Internal combustion engines – separate guarantee conditions apply to these from the relevant engine manufacturer. apply to these from the relevant engine manufacturer.

The guarantee is void if:

- Attempts have been made to repair the machine.
- The machine has been altered.
- The machine has been used incorrectly, (e.g. commercial or communal use etc.).

The following items are excluded from the guarantee:

- Paint damage due to normal wear.
- Wearing parts on the spare parts card which are marked with the box **XXX XXX (X)**.

In the event of a claim under the guarantee, please contact your dealer or the nearest authorised customer service centre with this guarantee declaration and a proof of purchase.

The legal guarantee rights of the purchaser in respect of the seller remain unaffected by the terms of this guarantee.

## F

### Garantie

Durant le délai de garantie légal, nous rémédions aux défauts de matériel et de construction de l'appareil en réparant ou en remplaçant, à notre convenance.

Le délai de garantie est fonction de la législation respective du pays dans lequel l'appareil a été acheté.

L'application de la garantie suppose :

- un traitement conforme de l'appareil ;
- le respect de la notice d'utilisation ;
- l'utilisation de pièces de rechange d'origine.
- les moteurs à combustion qui bénéficient des dispositions de garantie spécifiques du fabricant du moteur.

La garantie est annulée :

- en cas de tentatives de réparation sur l'appareil ;
- en cas de modifications techniques apportées à l'appareil ;
- en cas d'utilisation non conforme, (par ex. professionnelle ou communale, etc.).

Sont exclus de la garantie :

- les dommages de peinture survenant dans le cadre d'une utilisation normale ;
- les pièces d'usure signalées sur la carte des pièces de rechange par un cadre **XXX XXX (X)**.

En cas d'application de la garantie, veuillez vous adresser, muni de la présente déclaration de garantie et de votre certificat d'achat, à votre revendeur ou au prochain point de service après-vente agréé.

Cette accord de garantie ne modifie en rien les droits à la garantie légale dont bénéficie l'acheteur vis-à-vis du vendeur.

## I

### Garanzia

Qualsiasi errore di materiale o fabbricazione dell'apparecchio sarà eliminato durante il periodo di garanzia previsto dalla legge, a nostra scelta, tramite riparazione o sostituzione. Il periodo di garanzia dipende rispettivamente dalle leggi in vigore nel paese in cui viene acquistato l'apparecchio.

La nostra garanzia è valida nei seguenti casi:

- trattamento adeguato dell'apparecchio.
- rispetto delle istruzioni per l'uso.
- impiego di ricambi originali.
- motori a combustione, per i quali sono valide le condizioni di garanzia a parte dei rispettivi produttori.

La garanzia decade nei seguenti casi:

- tentativi di riparazione sull'apparecchio.
- modifiche tecniche dell'apparecchio.
- impiego non appropriato, per es. impiego industriale o comunale.

Sono esclusi dalla garanzia:

- danni alla vernice attribuibili a normale usura.
- particolari di rapida usura contrassegnati sulla scheda ricambi con una cornice **XXX XXX (X)**.

In caso di garanzia, rivolgersi con la presente dichiarazione di garanzia e la fattura di acquisto al proprio rivenditore o al centro di assistenza tecnica autorizzato più vicino.

La presente garanzia lascia invariate le rivendicazioni di garanzia legali dell'acquirente nei riguardi del venditore.



## Garantie

Eventuele materiaal- of productiefouten in het apparaat verhelpen wij tijdens de wettelijke garantietermijn naar onze eigen keuze door reparatie of vervangende levering. De garantietermijn wordt telkens bepaald volgens het recht van het land waarin het apparaat is gekocht.

Onze garantietoezegging geldt uitsluitend bij:

- deskundige behandeling van het apparaat.
- het opvolgen van de handleiding.
- het gebruik van originele reserveonderdelen.
- verbrandingsmotoren – Hiervoor gelden de aparte garantiebepalingen van de desbetreffende motorenfabrikant.

De garantie vervalt bij:

- pogingen het apparaat te repareren.
- technische veranderingen aan het apparaat.
- gebruik dat niet volgens de voorschriften is, b.v. industrieel of gemeentelijk gebruik.

Van de garantie zijn uitgesloten:

- lakschade die veroorzaakt is door normale slijtage.
- aan slijtage onderhevige onderdelen die op de kaart met reserveonderdelen aangegeven staan met een kader **XXX XXX (X)**.

Ingeval van garantie wendt u zich a.u.b. met deze garantieverklaring en het aankoopbewijs tot uw handelaar of tot de dichtstbijzijnde klantenservicedienst.

Door deze garantietoezegging blijven de wettelijke garantieaanspraken van de koper ten opzichte van de verkoper onaangetaast.

## Garantía

Eliminamos los eventuales fallos de material o fabricación en el aparato durante el plazo legal de la garantía y mediante reparación o recambio, según a nuestra elección. El plazo de garantía es determinado por la legislación de cada país en cuestión en el que se haya comprado el aparato.

Sólo asentiremos en ofrecer garantía en los casos siguientes:

- Uso correcto del aparato.
- Observancia de las instrucciones de servicio.
- Utilización de piezas de repuesto originales.
- Motores de combustión: Para éstos serán de aplicación las regulaciones de garantía de cada fabricante de motor en cuestión.

La garantía se extingue, cuando:

- Se realizan intentos de reparación por cuenta propia en el aparato.
- Cuando se realizan modificaciones técnicas en el aparato.
- En caso de utilización no conforme a la finalidad prevista, por ejemplo, utilización industrial o comunal.

Quedan excluidos de la garantía:

- Los daños de lacado que tengan su origen en el desgaste normal.
- Las piezas de desgaste que en la ficha de piezas de repuesto están identificadas con el marco **XXX XXX (X)**

En caso de proceder la garantía, rogamos dirijase con la presente declaración de garantía y el albarán de compra a su comerciante o al servicio autorizado de postventa más cercano.

Los derechos legales de garantía del comprador frente al vendedor no se ven afectados por la siguiente declaración vinculante de garantía.